

ARBORTECH™

BA200X ALL.FG.200SKN.20 **CORDLESS DUAL BLADE RECIPROCATING SAW**

INSTRUCTION MANUAL

Guide D'utilisation

Manual de instrucciones



www.arbortechtools.com



Definitions: Safety Guidelines

The definitions below describe the level of severity for each signal word. Please read the manual and pay attention to these symbols.

- ⚠ DANGER:** Indicates an imminently hazardous situation which, if not avoided, **will** result in death or serious injury.
- ⚠ WARNING:** Indicates a potentially hazardous situation which, if not avoided, **could** result in death or serious injury.
- ⚠ CAUTION:** Indicates a potentially hazardous situation which, if not avoided, **may** result in minor or moderate injury.
- CAUTION:** Used without the safety alert symbol indicates a potentially hazardous situation which, if not avoided, may result in property damage.
- ⚡** Denotes risk of electric shock.

⚠ WARNING: To reduce the risk of injury, user must read this instruction manual and the included DEWALT® Battery and Charger instruction manual.

ITEM	DESCRIPTION	ITEM	DESCRIPTION
1	Battery pack*	6	Lever - blade locking
2	Trigger switch	7	Vacuum bracket
3	Lock-off lever	8	Handle locking button
4	Battery release button	9	Dust boot*
5	Top handle	10	Blades*

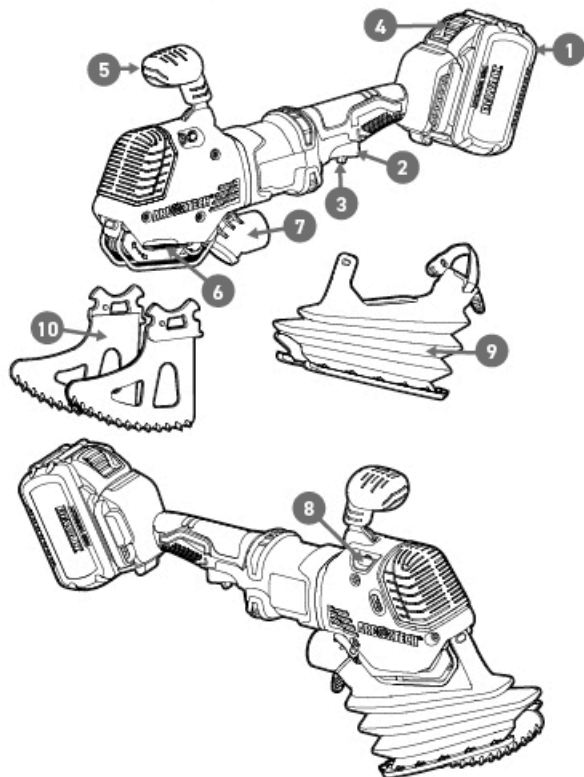

Blade installation

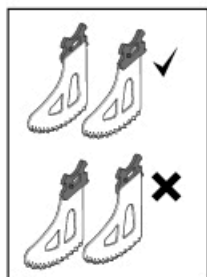
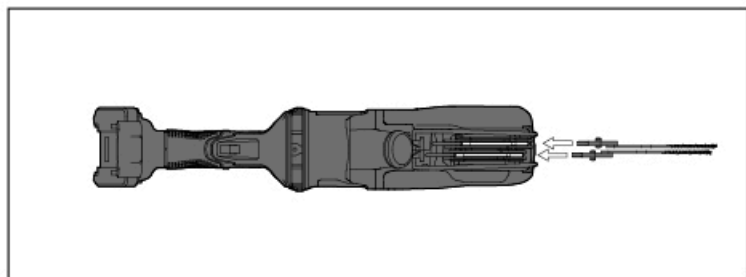
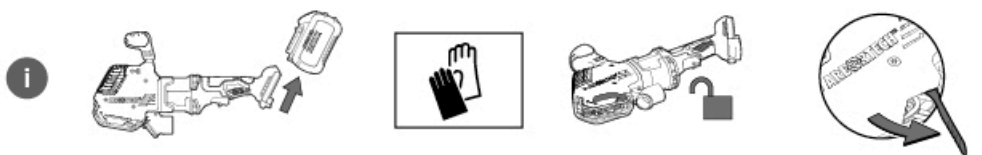

v

Dust Boot installation (*Dust Boot included with KIT only, or sold separately)

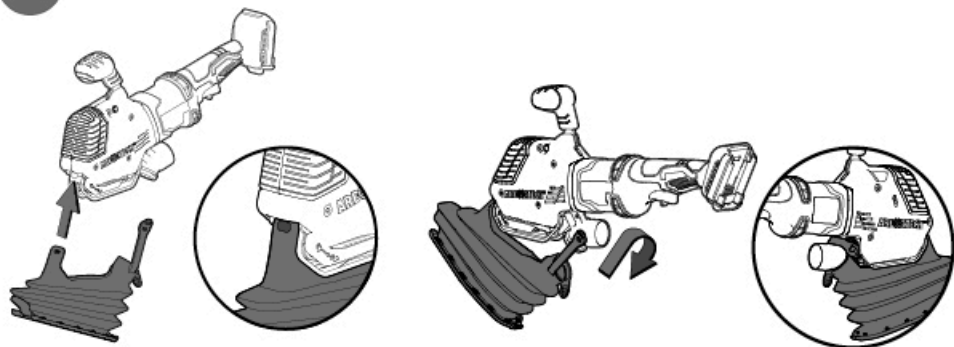

vi

Handle adjustment

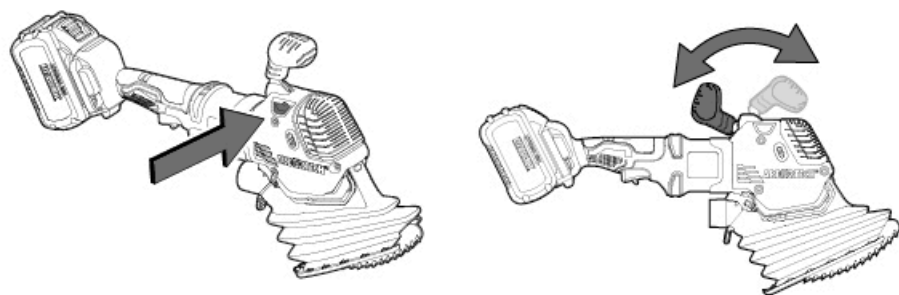

vii

Belt tension adjustment

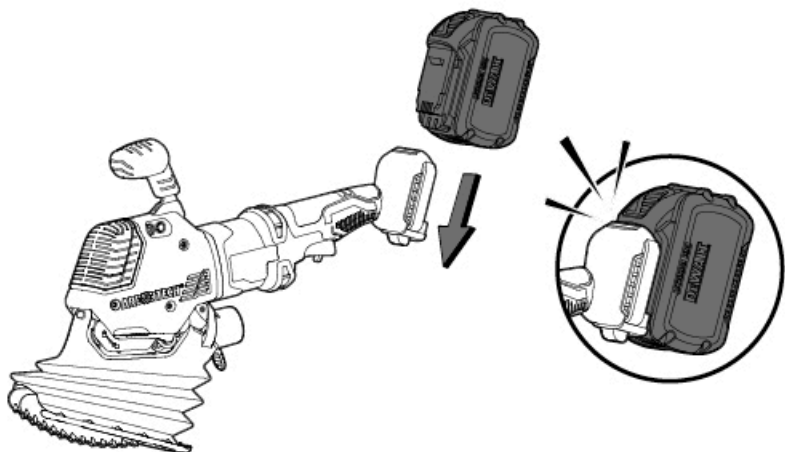

viii

Battery pack installation (*Battery Pack included with KIT only, or sold separately)

ix

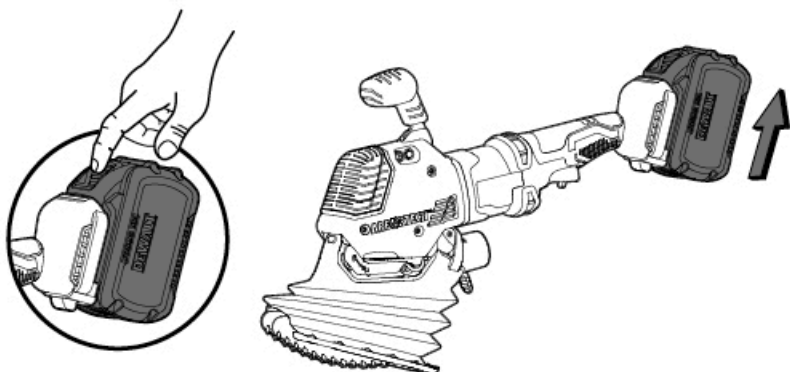
Battery pack removal

x

Suitable battery packs and chargers

Battery Pack	Model #	Voltage DC
DeWALT® FLEXVOLT® 60V Max	DCB606	60 V Max
	DCB609*	
	DCB612	
	DCB615	

*Supplied with KIT

All other batteries and chargers sold separately.

Chargers – DeWALT® FLEXVOLT® 60V Max

DCB104	DCB116
DCB107	DCB117
DCB112	DCB118*
DCB113	DCB132
DCB1104	DCB119

INTRODUCTION

The Arbortech BA200X Cordless Dual Blade Reciprocating Saw is designed and manufactured in Australia, using only the highest quality components and manufacturing processes.

The BA200X is designed for use exclusively with DEWALT® FLEXVOLT® 60V Max battery packs and DEWALT® FLEXVOLT® chargers.

The unique patented orbital cutting action of two reciprocating blades, allows cutting of brick, mortar, wood, soil and soft stone, faster and safer than traditional reciprocating saws.

This cutting action also produces minimal amounts of airborne dust, offering a safe and controllable operation, with the ability to cut to a depth of 120 mm (4 3/4"), cut square corners and make variable width cuts. The BA200X is ideally suited to a variety of tasks including:

- Removal of mortar for tuck pointing of brick walls
- Removal of single bricks from walls
- Cutting of bricks without damage to adjacent bricks, keying or toothing of brick walls, chasing cuts for conduits and similar items into walls
- Cutting holes in walls or other surfaces
- Removal of tree roots from soil
- Cutting of asphalt and road base
- Turf and sod cutting.

The tool can be fitted with a range of blades to best suit different applications.

GENERAL POWER TOOL SAFETY WARNINGS

 **WARNING** Read all safety warnings, instructions, illustrations and specifications provided with this power tool. Failure to follow all instructions listed below may result in electric shock, fire and/or serious injury.

Save all warnings and instructions for future reference.

The term "power tool" in the warnings refers to your mains-operated (corded) power tool or battery operated (cordless) power tool.

1) Work Area Safety

- a) **Keep work area clean and well lit.** Cluttered and dark areas invite accidents.
- b) **Do not operate power tools in explosive atmospheres, such as in the presence of flammable liquids, gases or dust.** Power tools create sparks which may ignite the dust or fumes.
- c) **Keep children and bystanders away while operating a power tool.** Distractions can cause you to lose control.

2) Electrical Safety

- a) **Power tool plugs must match the outlet. Never modify the plug in any way. Do not use any**

adapter plugs with earthed (grounded) power tools. Unmodified plugs and matching outlets will reduce risk of electric shock.

- b) **Avoid body contact with earthed or grounded surfaces such as pipes, radiators, ranges and refrigerators.** There is an increased risk of electric shock if your body is earthed or grounded.
- c) **Do not expose power tools to rain or wet conditions.** Water entering a power tool will increase the risk of electric shock.
- d) **Do not abuse the cord. Never use the cord for carrying, pulling or unplugging the power tool. Keep cord away from heat, oil, sharp edges or moving parts.** Damaged or entangled cords increase the risk of electric shock.
- e) **When operating a power tool outdoors, use an extension cord suitable for outdoor use.** Use of a cord suitable for outdoor use reduces the risk of electric shock.
- f) **If operating a power tool in a damp location is unavoidable, use a residual current device (RCD) protected supply.** Use of an RCD reduces the risk of electric shock.

3) Personal Safety

- a) **Stay alert, watch what you are doing and use common sense when operating a power tool. Do not use a power tool while you are tired or under the influence of drugs, alcohol or medication.** A moment of inattention while operating power tools may result in serious personal injury.
- b) **Use personal protective equipment. Always wear eye protection.** Protective equipment such as a dust mask, non-skid safety shoes, hard hat or hearing protection used for appropriate conditions will reduce personal injuries.
- c) **Prevent unintentional starting. Ensure the switch is in the off-position before connecting to power source and/or battery pack, picking up or carrying the tool.** Carrying power tools with your finger on the switch or energizing power tools that have the switch on invites accidents.
- d) **Remove any adjusting key or wrench before turning the power tool on.** A wrench or a key left attached to a rotating part of the power tool may result in personal injury.
- e) **Do not overreach. Keep proper footing and balance at all times.** This enables better control of the power tool in unexpected situations.
- f) **Dress properly. Do not wear loose clothing or jewelry. Keep your hair, clothing and gloves away from moving parts.** Loose clothes, jewelry or long hair can be caught in moving parts.
- g) **If devices are provided for the connection of dust extraction and collection facilities, ensure these are connected and properly used.** Use of these devices can reduce dust-related hazards.
- h) **Do not let familiarity gained from frequent use of tools allow you to become complacent and ignore tool safety.** A careless action can cause severe injuries within a fraction of a second.

4) Power Tool Use and Care

- Do not force the power tool. Use the correct power tool for your application. The correct power tool will do the job better and safer at the rate for which it was designed.
- Do not use the power tool if the switch does not turn it on and off. Any power tool that cannot be controlled with the switch is dangerous and must be repaired.
- Disconnect the plug from the power source and/ or the battery pack from the power tool before making any adjustments, changing accessories, or storing power tools. Such preventive safety measures reduce the risk of starting the power tool accidentally.
- Store idle power tools out of the reach of children and do not allow persons unfamiliar with the power tool or these instructions to operate the power tool. Power tools are dangerous in the hands of untrained users.
- Maintain power tools and accessories. Check for misalignment or binding of moving parts, breakage of parts and any other condition that may affect the power tools operation. If damaged, have the power tool repaired before use. Many accidents are caused by poorly maintained power tools.
- Keep cutting tools sharp and clean. Properly maintained cutting tools with sharp cutting edges are less likely to bind and are easier to control.
- Use the power tool, accessories and tool bits etc. in accordance with these instructions, taking into account the working conditions and the work to be performed. Use of the power tool for operations different from those intended could result in a hazardous situation.
- Keep handles and grasping surfaces dry, clean and free from oil and grease. Slippery handles and grasping surfaces do not allow for safe handling and control of the tool in unexpected situations.

5) Battery Tool Use and Care

- Recharge only with a charger specified by the manufacturer. A charger that is unsuitable for one type of battery pack may create a risk of fire when used with another battery pack.
- Use power tools only with specifically designated battery packs. Use of any other battery pack may create a risk of injury and fire.
- When battery pack is not in use, keep it away from metal objects, like paper clips, coins, keys, nails, screws or other small metal objects, that can make a connection from one terminal to another. Shorting the battery terminals together may cause burns or a fire.
- Under abusive conditions, liquid may be ejected from the battery; avoid contact. If contact accidentally occurs, flush with water. If liquid contacts eyes, additionally seek medical help. Liquid ejected from the battery may cause irritation or burns.

- Do not use a battery pack or tool that is damaged or modified. Damaged or modified batteries may exhibit unpredictable behavior resulting in fire, explosion or risk of injury.
- Do not expose a battery pack or tool to fire or excessive temperature. Exposure to fire or temperature above 130 °C / 265 °F may cause explosion.
- Follow all charging instructions and do not charge the battery pack or tool outside the temperature range specified in the instructions. Charging improperly or at temperatures outside the specified range may damage the battery and increase the risk of fire.

6) Service

- Have your power tool serviced by a qualified repair person using only identical replacement parts. This will ensure that the safety of the power tool is maintained.
- Never service damaged battery packs. Service of battery packs should only be performed by the manufacturer or authorized service providers.

7) Safety Instructions for Reciprocating Saws

- Hold the power tool by insulated gripping surfaces, when performing an operation where the cutting accessory may contact hidden wiring. Cutting accessory contacting a "live" wire may make exposed metal parts of the power tool "live" and could give the operator an electric shock.
- Use clamps or another practical way to secure and support the workpiece to a stable platform. Holding the workpiece by hand or against your body leaves it unstable and may lead to loss of control.
- Do not operate the tool with any attachment other than those recommended in this instruction manual.
- Only use the tool with the correct voltage, as specified in the tool label.
- Never start a tool under load. Start the tool before engaging the work piece.
- Never start or operate the tool with fingers or other objects through the holes in the blades.
- Use care when handling blades during and after use. The blades and some areas of the tool become hot in use.
- Always ensure that before cutting there are no hazards such as electrical wiring, pipes or insulation in the area to be cut.
- Allow for resting periods to ease the effect of the vibration of the tool. Use work gloves to minimize vibration effect on the body.
- Ensure the dust extraction equipment is connected and properly used.
- The use of any accessory or attachment other than those recommended in this instruction manual may present a risk of personal injury.
- Do not force the tool. It is designed to operate with moderate effort. Overheating of the drive system and

motor can occur if the tool is overloaded.

m) Always operate the tool holding it with both hands.

SYMBOLS The following symbols are used in this manual and marking of this tool

	Class 2 Construction (Double Insulation used throughout, no provision for earthing.)
	Read instruction manual
	Wear hearing protection
	Wear eye protection
	Wear breathing protection
	Wear gloves
VDC	Volts direct current
N ₀	No load speed
/min	Reciprocations per minute
mm	Millimetres

FUNCTIONAL DESCRIPTION

1) BA200X tool description

The BA200X is a dual blade reciprocating saw designed to cut materials such as brick, mortar, clay fired bricks, wood, turf, plasterboard and fiberboard. The BA200X uses a variety of blades to suit the material being cut.

Blades can be changed, as shown on the diagrams (i) to (iv), to suit the required depth or length of cut.

A Dust Boot (sold separately or with supplied KIT) can easily be attached by the user following the instruction diagram (v).

The blades are driven via a belt drive designed to allow some slip in case of the blades jamming. If excessive belt slipping occurs, re-tension the belt as shown on the diagrams (vii).

The top and rear handle are designed for comfort when used in a variety of cutting orientations. For better handling in various cutting applications the top handle can be repositioned as shown on the diagram (vi).

2) Blade description

BLADES CAN BE INSTALLED AND REMOVED AS SHOWN IN DIAGRAMS (i) to (iv).

The BA200X uses a variety of blades to cut different materials and different profiles. Blades sold separately.

General Purpose blades use Tungsten Carbide teeth and are suited for working general masonry. General Purpose blades are designed to cut to a depth of 4 3/8"



(110mm).

Plunge blades use Tungsten Carbide teeth and have a maximum cutting depth of 4 3/4" (120mm).

Switch Box Blades use Tungsten Carbide teeth and have a maximum cutting depth of 4 3/4" (120mm). Suitable for installing small electrical switch boxes into plaster, brick/ masonry walls.

Heritage Blades Ideal for mortar removal on thin joints and heritage restoration and have a maximum cutting depth of 3" (75mm).

Head joint Blades Ideal for mortar removal on vertical joints and have a maximum cutting depth of 3" (75mm).

XL General Purpose Blades Cutting depth up to 6 3/4" (170mm) without overcutting.

Tuckpointing Blades Used for removing the mortar between bricks in restoration work. Max. cutting Depth 1 3/8" (35mm).

NOTE: Blades are a wearing part. In normal operation, blade life may vary with the hardness of materials cut.

OPERATION

1) Setup

The BA200X is supplied as a bare tool, or in a KIT containing blades, battery pack, Charger and Dust Boot, detached from the tool.

WARNING: Before installing or removing blades or dust boot, always ensure that the battery pack is disconnected and removed from the tool. Failure to do so may result in serious injury.

Mount the blades and the dust boot before using the tool following the instruction diagrams (i to v). Make sure the blades are locked and secure before switching the tool on.

NOTE: Always use matched pairs of blades. Never mix used blades with new blades

CAUTION: Do not operate the tool if the blades are loose. Operation with loose blades will severely damage the blade mount requiring repair.

2) Inserting and Removing the Battery Pack

CAUTION: Use only approved DEWALT® FLEXVOLT® 60V Max battery packs with your BA200X tool.

To install the battery pack into the BA200X tool:

1. Align the battery pack with the rails inside the rear of the BA200X tool (viii).
2. Slide the battery pack firmly into the tool until it is seated and ensure that you hear the lock snap into place (viii).

To remove the battery pack from the BA200X tool

1. Press the battery pack release button (4) and firmly pull the battery pack out of the tool handle (ix).
2. Insert the battery pack into the DEWALT charger as described in the charger manual.

3) Dust extraction

The BA200X should be fitted with a Dust Boot as shown in diagram (v), and used with a dust extraction vacuum. The Dust Boot significantly reduces airborne dust exposure to the user and bystanders. The Dust Boot can be fitted and removed from the BA200X without tools, and with the blades mounted. See the instruction diagrams how to fit the Dust Boot.

The Vacuum Bracket (Item 7) on the underside of the BA200X is designed to accommodate standard dust extraction vacuums including a 1 3/8" (35mm) diameter tapered vacuum and a 1 1/2" (38mm) diameter vacuum fitting. Use an appropriate dust extraction system or vacuum intended for masonry dust.

NOTE: Failure to use the Dust Boot when cutting masonry materials will cause excessive wear of electrical components. Damage caused by dust will lead to premature failure of the motor, which will affect the warranty.

CAUTION: Verify that the vacuum machine being used has a filter system appropriate for the material being cut. Incorrect filtration can result in inadequate dust control and also possible damage to the vacuum machine.

4) Specifications

ITEM	SPECIFICATION
Cutting depth/width	4 3/4" (120mm) / 9/32" (7.2 mm), depending on blade
Weight, with cutting blades	11.4 lb (5.2 kg)
Dimensions without blades	21" (530 mm) L 3.5" (90 mm) W 10" (250 mm) H
No load speed N_0	5200 /min
Voltage	60V DC Max.
Battery Type	Li-Ion (DEWALT® FLEXVOLT® ONLY)
Dust extraction vacuum hose interface	Suits vacuum hose with 1 3/8" (35mm) diameter internal taper fitting, or 1 1/2" (38mm) diameter external taper fitting.

5) Operation



WARNING: Always wear protective hearing, breathing, eye and hand protection when using the

BA200X tool.

CAUTION: During operation the BA200X may cause hand-arm vibration, which can result in fatigue or discomfort after long periods of continuous use. Vibration will increase with the hardness of material. Wearing gloves will also reduce hand-arm vibration.

Do not operate the tool if discomfort is experienced and ensure that sufficient rest periods are taken during cutting.

Before attempting to operate the tool, please ensure that the safety section of this manual has been consulted and the battery pack is removed.

With the blades secured and the tool switch OFF, connect the battery pack.

To start the cut, hold the tool firmly in your hands and press the trigger switch. Apply the middle of the blade cutting edge to the work, keeping in mind that the direction of cut is towards the rear of the blades.

Hold the tool by both the top handle and the motor housing. While cutting, move the tool and blade in a slow sawing motion, which improves the cut rate, reduces concentrated heat build-up and evens the wear on the blades. (See Fig 2 & 3)

CAUTION: Do not block the air intake as this may cause the motor to overheat. If working in dusty conditions, it is recommended that the vents be regularly cleaned with an air blast. (See Fig. 1).

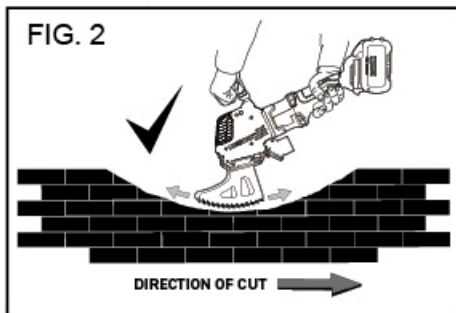
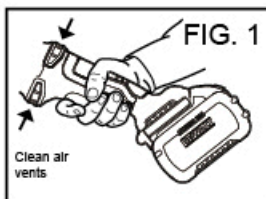

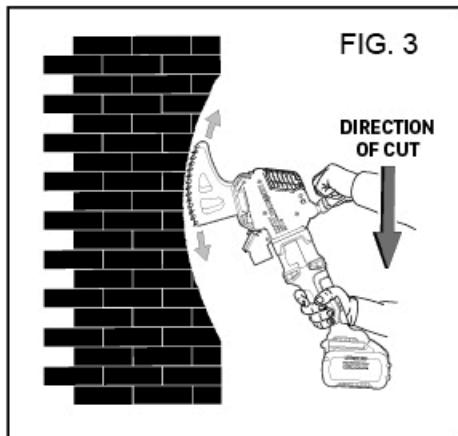

CAUTION: Do not allow the forward or rear end of the blades to hammer onto hard surfaces (shown in Fig. 4, 5 & 7) as this will damage the blades and tool. If unintentional hammering occurs, stop the tool or withdraw it from the cut immediately.

When using any of the blade types, avoid hammering of the ends of the blades into the ends of the cut by using a slow rocking and sweeping motion. For best performance try to ensure that the teeth are the only part of the blade in contact with the workpiece.

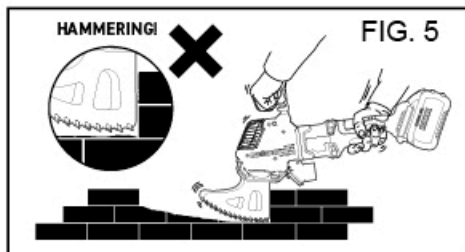
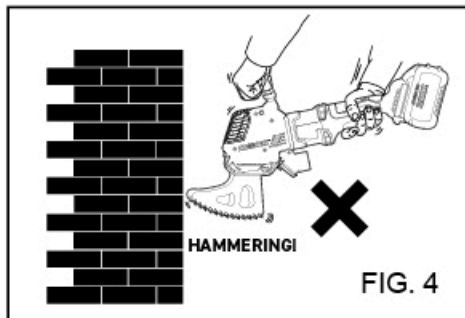

When using the Plunge blades, the cut should have enough clearance on each end (shown in Fig. 6), to ensure that no hammering of the blade ends occurs (as shown in Fig. 7).

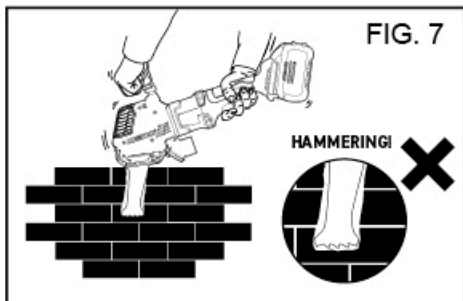
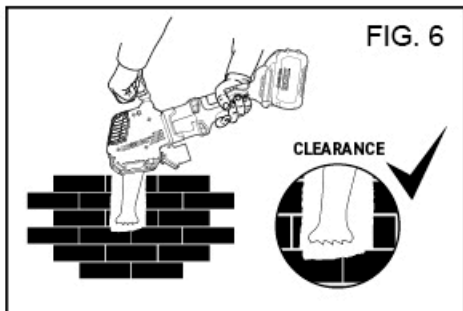

6) Storage

Always remove the battery pack from the tool when not in use. Store the BA200X tool and battery pack in a cool, dry place, free from moisture and dust. Consult the battery pack instruction manual for further storage instructions.

BATTERY PACKS AND CHARGERS

WARNING: Always read the Instruction Manual for battery packs and chargers before use. The BA200X KIT is supplied with DeWALT battery packs and charger, and the associated Instruction Manuals. **READ ALL INSTRUCTIONS** for these devices before use.

This tool is designed to use DeWALT® FLEXVOLT® 60V Max battery packs only, see table (x). Do not attempt to use other battery packs.

The battery pack is not fully charged out of the carton. Before using the battery pack and charger, read the safety instructions and following the charging procedure detailed in the Instruction Manual.

Charge the battery pack only in DeWALT® FLEXVOLT® chargers. Consult the charger Instruction Manual for safe use.

Do not splash or immerse the tool, battery pack or charger in water.

Do not store or use the tool and battery pack in locations where the temperature may fall below 34°F (4°C) or reach or exceed 104°F (40°C).

Only charge the battery pack in temperatures between 34°F (4°C) and 104°F (40°C).

MAINTENANCE

WARNING: To reduce the risk of serious personal

injury, turn the tool off and disconnect the battery pack from the tool before making any adjustments or removing/installing attachments or accessories.

To ensure product SAFETY and RELIABILITY, repairs, maintenance and adjustment should be performed by an ARBORTECH authorized service center. Always use identical replacement parts.

1) Motor

Cleaning

 **CAUTION:** Blow dust and grit out of the motor and air vents as often as dust is seen collecting on these surfaces. Use only dry compressed air to clean the tool. Dust and grit particles often accumulate on interior surfaces and can cause premature failure. Failure to regularly clean the BA200X will affect the tool warranty.

 **CAUTION:** Always wear safety glasses and a mask when cleaning this tool. Never use solvents or other harsh chemicals for cleaning the non-metallic parts of the tool. Use compressed air and a clean, dry cloth only.

Accessories

To reduce the risk of injury, only ARBORTECH accessories and approved DEWALT battery packs and chargers, should be used with this product. Recommended accessories for use with your tool are available from your local dealer or authorized service center.

Repairs

If the power tool is damaged, repair or replacement may be necessary. Repairs must be done by the manufacturer or an authorized service center to avoid a safety hazard.

If you need any assistance in locating any accessory, or general tool query please contact ARBORTECH. www.arbortechtools.com

2) Belt drive

CAUTION: The belt tension should be checked if frequent belt slip occurs during use. Continuing to operate the tool with a loose belt may result in poor functionality or damage to the tool. Replacement is required if the belt cannot be sufficiently tensioned to prevent slipping.

If tensioning is required, insert 5mm Allen key through the slot on the right-hand plastic housing and loosen up the socket screw (one turn only), then pull it upward to increase the tension and then tighten up at the new position (see the instruction diagram vii). If frequent belt slipping continues, belt replacement is required.

To replace the belt, contact your ARBORTECH authorized service center.

3) Blades and teeth

With use, the blades will become dull and the cutting performance will decrease. Occasionally, if very hard materials are cut, or the teeth impact a hard surface at an odd angle, teeth may become chipped or broken. The blades can still be used, but cutting performance

will be reduced.

If bluing of the blade periphery occurs, the blades are running too hot. This occurs when the blades become worn, too much force is applied, or the material is too hard.

NOTE: Using sharp blades will improve the performance and longevity of the tool.

WARRANTY AND SERVICE

Arbortech provides a 12-month limited warranty for defects from workmanship or faulty materials on the motor and/or mechanism of our products from the date of original purchase.

For specific warranty details for your region, please consult the Arbortech website:

www.arbortechtools.com

For warranty repair, inspection, service and spare parts, please contact your place of purchase, or contact us directly at:

USA:

T: Toll Free: (866) 517 7869

E: sales@arbortechusa.com

CANADA

E: salescanada@arbortechtools.com

Définitions : Lignes directrices en matière de sécurité

Les définitions ci-dessous décrivent le niveau de gravité de chaque mot indicateur. Veuillez lire le manuel et faire attention à ces symboles.

⚠ DANGER : Indique une situation dangereuse imminente qui, si elle n'est pas évitée, **entraînera la mort ou des blessures graves.**

⚠ AVERTISSEMENT : Indique une situation potentiellement dangereuse qui, si elle n'est pas évitée, **pourrait entraîner la mort ou des blessures graves.**

⚠ ATTENTION : Indique une situation potentiellement dangereuse qui, si elle n'est pas évitée, **peut entraîner des blessures mineures ou modérées.**

ATTENTION : L'utilisation sans le symbole d'alerte à la sécurité indique une situation potentiellement dangereuse qui, si elle n'est pas évitée, **peut entraîner des dommages matériels.**

⚡ Indique le risque de choc électrique.

⚠ AVERTISSEMENT : Pour réduire le risque de blessure, l'utilisateur doit lire ce manuel d'instructions et le manuel d'instructions de la batterie et du chargeur DEWALT® inclus.

OBJET	DESCRIPTION DES MARCHANDISES	OBJET	DESCRIPTION DES MARCHANDISES
1	Batterie*	6	Levier - verrouillage de la lame
2	Commutateur de déclenchement	7	Support à vide
3	Levier de verrouillage	8	Bouton de verrouillage de poignée
4	Bouton de déverrouillage de la batterie	9	Botte anti-poussière*
5	Poignée ajustable	10	Lames*

*Inclus avec KIT uniquement, ou vendu séparément

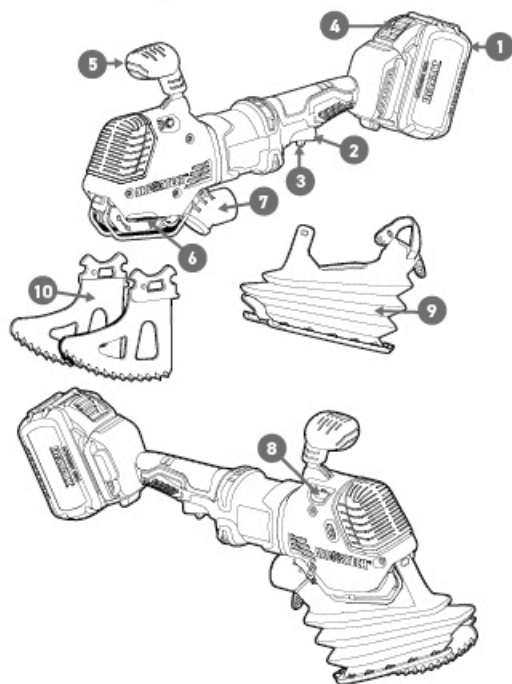

Installation de la lame

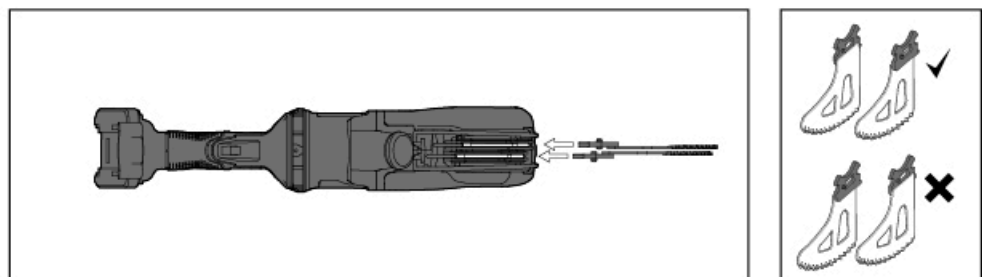
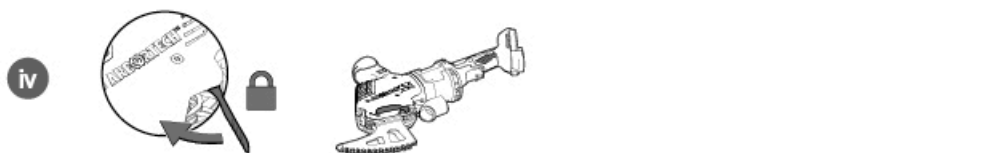
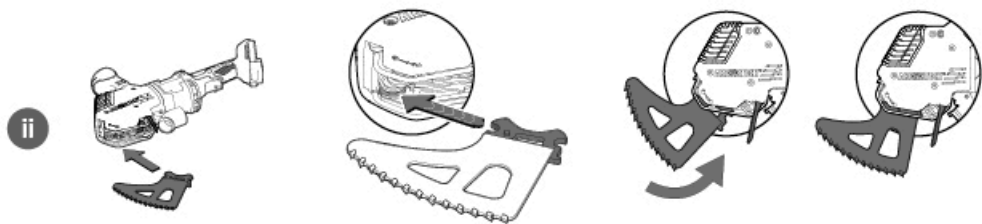

v

Installation du Boîte anti-poussière (*Boîte anti-poussière inclus avec KIT uniquement, ou vendu séparément)

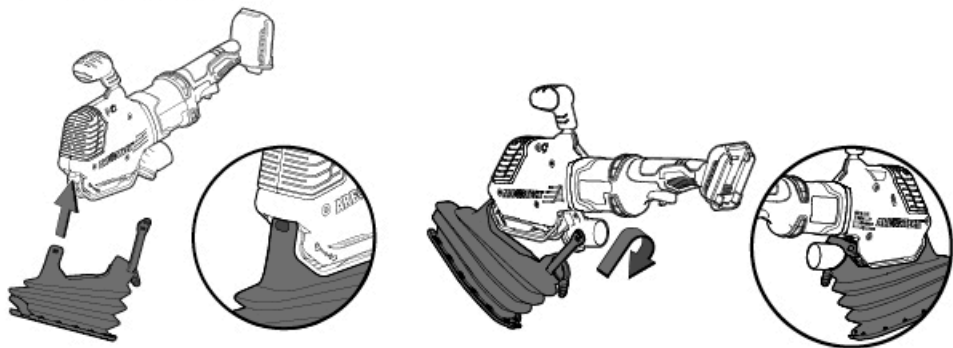

vi

Réglage de la poignée

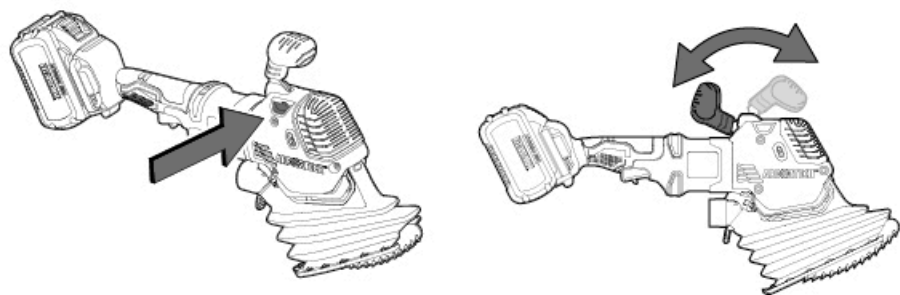

vii

Réglage de la tension de la courroie

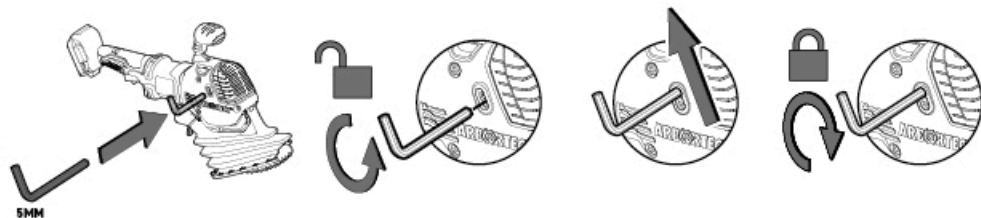

5MM

viii

Installation du batterie (*Pack de batterie inclus avec KIT uniquement, ou vendu séparément)

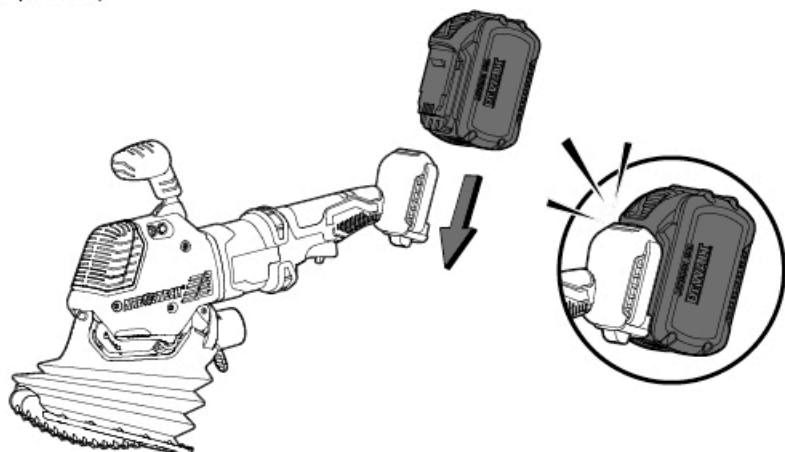

FRANÇAIS

ix

Retrait de la batterie

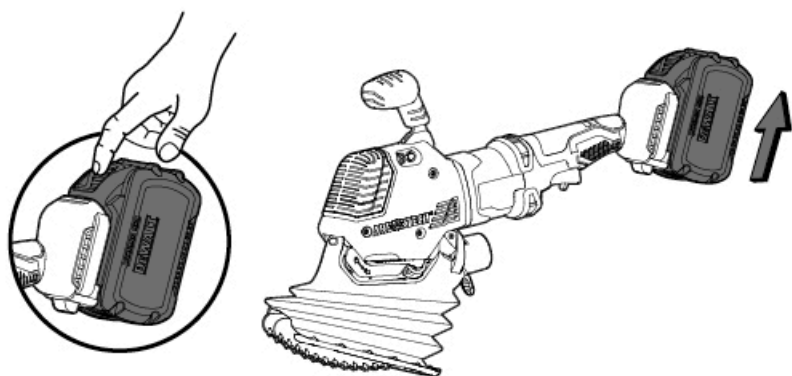

x

Batteries et chargeurs appropriés

Batterie	Modèle #	Tension CC
DeWALT® FLEXVOLT® 60V Max	DCB606	60 V Max.
	DCB609*	
	DCB612	
	DCB615	

*Fourni avec KIT

Toutes les autres batteries et chargeurs vendus séparément.

Chargeurs – DeWALT® FLEXVOLT® 60V Max	
DCB104	DCB116
DCB107	DCB117
DCB112	DCB118*
DCB113	DCB132
DCB1104	DCB119

L'INTRODUCTION

La scie alternative à double lame sans fil Arbortech BA200X est conçue et fabriquée en Australie, en utilisant uniquement des composants et des procédés de fabrication de la plus haute qualité.

Le BA200X est conçu pour être utilisé exclusivement avec les batteries DEWALT® FLEXVOLT® 60V Max et les chargeurs DEWALT® FLEXVOLT®.

L'action de coupe orbitale brevetée unique de deux lames à mouvement alternatif permet de couper de la brique, du mortier, du bois, du sol et de la pierre tendre, plus rapidement et plus sûrement que les scies à mouvement alternatif traditionnelles.

Cette action de coupe produit également des quantités minimales de poussière en suspension dans l'air, offrant un fonctionnement sûr et contrôlable, avec la capacité de couper à une profondeur de 120 mm (4 3/4 »), de couper les coins carrés et de faire des coupes de largeur variable. Le BA200X est idéal pour une variété de tâches, y compris :

- Enlèvement du mortier pour le pointage des murs de briques
- Enlèvement des briques simples des murs
- Coupe de briques sans endommager les briques adjacentes, l'encodage ou la denture des murs de briques, la chasse aux coupes pour les conduits et les articles similaires dans les murs
- Couper des trous dans les murs ou d'autres surfaces
- Enlèvement des racines des arbres sous sol
- Coupe de l'asphalte et de la base de la route
- Coupe de gazon et de gazon.

L'outil peut être équipé d'une gamme de lames pour mieux convenir aux différentes applications.

AVERTISSEMENTS GÉNÉRAUX SUR LA SÉCURITÉ DES OUTILS ÉLECTRIQUES

 **AVERTISSEMENT** Lisez tous les avertissements de sécurité, les instructions, les illustrations et les spécifications fournis avec cet outil électrique. Le non-respect de toutes les instructions énumérées ci-dessous peut entraîner un choc électrique, un incendie et / ou des blessures graves.

Enregistrez tous les avertissements et instructions pour référence ultérieure.

Le terme « outil électrique » dans les avertissements fait référence à votre outil électrique à commande secteur (à cordon) ou à votre outil électrique à piles (sans fil).

1) Sécurité du lieu de travail

- a) Tenir l'aire de travail propre et bien éclairée. Les zones encombrées et sombres sont à l'adage des accidents.
- b) Ne pas utiliser d'outils électriques dans des atmosphères explosives, par exemple en

présence de liquides inflammables, de gaz ou de poussière. Les outils électriques créent des étincelles qui peuvent enflammer la poussière ou les fumées.

- c) Éloignez les enfants et les passants tout en faisant fonctionner un outil électrique. Les distractions peuvent vous faire perdre le contrôle.

2) Sécurité électrique

- a) Les prises d'outils électriques doivent correspondre à la prise. Ne modifiez jamais la fiche de quelque façon que ce soit. N'utilisez pas de prises d'adaptateur avec des outils électriques mis à la terre (mis à la terre). Les prises non modifiées et les prises assorties réduiront le risque de choc électrique.
- b) Évitez le contact corporel avec les surfaces mises à la terre à la terre telles que des tuyaux, des radiateurs, les rangées et des réfrigérateurs. Il y a un risque accru de choc électrique si votre corps est mis à la terre.
- c) N'exposez pas les outils électriques à la pluie ou à des conditions humides. L'eau entrant dans un outil électrique augmentera le risque de choc électrique.
- d) N'abusez pas le cordon. N'utilisez jamais le cordon pour transporter, tirer ou débrancher l'outil électrique. Gardez le cordon à l'écart de la chaleur, de l'huile, des arêtes vives ou des pièces mobiles. Les cordons endommagés ou intriqués augmentent le risque de choc électrique.
- e) Lorsque vous utilisez un outil électrique à l'extérieur, utilisez une rallonge adaptée à une utilisation à l'extérieur. L'utilisation d'un cordon adapté à une utilisation à l'extérieur réduit le risque de choc électrique.
- f) Si l'utilisation d'un outil électrique dans un endroit humide est inévitable, utilisez une alimentation protégée par un dispositif à courant résiduel (RCD). L'utilisation d'un dispositif à courant résiduel réduit le risque de choc électrique.

3) Sécurité personnelle

- a) Restez vigilant, surveillez ce que vous faites et faites preuve de bon sens lorsque vous utilisez un outil électrique. N'utilisez pas d'outil électrique lorsque vous êtes fatigué ou sous l'influence de drogues, d'alcool ou de médicaments. Un moment d'inattention lors de l'utilisation d'outils électriques peut entraîner des blessures graves.
- b) Utilisez de l'équipement de protection individuelle. Portez toujours une protection oculaire. L'équipement de protection tel qu'un masque antipoussière, des chaussures de sécurité antidérapantes, un casque de sécurité ou une protection auditive utilisée dans des conditions appropriées réduira les blessures corporelles.
- c) Empêcher le démarrage involontaire. Assurez-vous que l'interrupteur est hors position avant de se connecter à la source d'alimentation et / ou à la batterie, de ramasser ou de transporter l'outil. Le transport d'outils électriques avec votre doigt sur l'interrupteur ou la mise sous tension des

outils électriques qui ont l'interrupteur en marche entraîne des accidents.

- d) **Retirez toute clé ou clé de réglage avant d'allumer l'outil électrique.** Une clé ou une clé laissée attachée à une partie rotative de l'outil électrique peut entraîner des blessures corporelles.
- e) **N'allez pas trop loin. Gardez une bonne assise et un bon équilibre à tout moment.** Cela permet un meilleur contrôle de l'outil électrique dans des situations inattendues..
- f) **Habilitez-vous correctement. Ne portez pas de vêtements ou de bijoux amples. Gardez vos cheveux, vos vêtements et vos gants à l'écart des pièces mobiles.** Les vêtements amples, les bijoux ou les cheveux longs peuvent être pris dans les pièces mobiles.
- g) **Si des dispositifs sont fournis pour le raccordement des installations d'extraction et de dépoussiérage, assurez-vous qu'ils sont connectés et utilisés correctement.** L'utilisation de ces dispositifs peut réduire les dangers liés à la poussière.
- h) **Ne laissez pas la familiarité acquise grâce à l'utilisation fréquente d'outils vous permettre de devenir complaisant et d'ignorer la sécurité des outils.** Une action imprudente peut causer des blessures graves en une fraction de seconde.

4) Utilisation et entretien d'un outil électrique

- a) **Ne forcez pas l'outil d'alimentation. Utilisez l'outil d'alimentation approprié pour votre application.** L'outil électrique correct fera le travail mieux et plus sûrement au rythme pour lequel il a été conçu.
- b) **N'utilisez pas l'outil d'alimentation si l'interrupteur ne l'allume pas et ne l'éteint pas.** Tout outil électrique qui ne peut pas être contrôlé avec l'interrupteur est dangereux et doit être réparé.
- c) **Débranchez la fiche de la source d'alimentation et/ou de la batterie de l'outil électrique avant d'effectuer des ajustements, de changer d'accessoires ou de stocker des outils électriques.** De telles mesures de sécurité préventives réduisent le risque de démarrage accidentel de l'outil électrique.
- d) **Rangez les outils électriques inactifs hors de la portée des enfants et ne permettez pas aux personnes qui ne connaissent pas l'outil électrique ou ces instructions de faire fonctionner l'outil électrique.** Les outils électriques sont dangereux entre les mains d'utilisateurs non formés.
- e) **Entretenez les outils électriques et les accessoires. Vérifiez s'il y a un mauvais alignement ou une liaison des pièces mobiles, une rupture de pièces et toute autre condition qui pourrait avoir une incidence sur le fonctionnement des outils électriques. S'il est endommagé, faites réparer l'outil électrique avant utilisation.** De nombreux accidents sont causés par des outils électriques mal entretenus.

- f) **Gardez les outils de coupe nets et propres.** Les outils de coupe bien entretenus avec des arêtes tranchantes sont moins susceptibles de se lier et sont plus faciles à contrôler.
- g) **Utilisez l'outil électrique, les accessoires et les bits d'outils, etc. conformément à ces instructions, en tenant compte des conditions de travail et du travail à effectuer.** L'utilisation de l'outil électrique pour des opérations différentes de celles prévues pourrait entraîner une situation dangereuse.
- h) **Gardez les poignées et les surfaces de préhension au sec, propres et exempts d'huile et de graisse.** Les poignées glissantes et les surfaces de préhension ne permettent pas une manipulation et un contrôle sécuritaires de l'outil dans des situations inattendues.

5) Utilisation et entretien des outils de batterie

- a) **Rechargez uniquement avec un chargeur spécifié par le fabricant.** Un chargeur qui ne convient pas à un type de bloc-batterie peut créer un risque d'incendie lorsqu'il est utilisé avec un autre bloc-batterie.
 - b) **Utilisez des outils électriques uniquement avec des batteries spécifiquement désignées.** L'utilisation de toute autre batterie peut créer un risque de blessure et d'incendie.
 - c) **Lorsque la batterie n'est pas utilisée, éloignez-la des objets métalliques, comme les trombones, les pièces de monnaie, les clés, les clous, les vis ou d'autres petits objets métalliques, qui peuvent établir une connexion d'un terminal à un autre.** Court-circuiter les bornes de la batterie ensemble peut causer des brûlures ou un incendie.
 - d) **Dans des conditions abusives, le liquide peut être éjecté de la batterie ; éviter le contact. En cas de contact accidentel, rincer à l'eau. Si le liquide entre en contact avec les yeux, consultez également un médecin.** Le liquide éjecté de la batterie peut causer des irritations ou des brûlures.
 - e) **N'utilisez pas de bloc-batterie ou d'outil endommagé ou modifié.** Les batteries endommagées ou modifiées peuvent présenter un comportement imprévisible entraînant un incendie, une explosion ou un risque de blessure.
 - f) **N'exposez pas une batterie ou un outil au feu ou à une température excessive.** L'exposition au feu ou à une température supérieure à 130 °C / 265 °F peut provoquer une explosion.
 - g) **Suivez toutes les instructions de charge et ne chargez pas la batterie ou l'outil en dehors de la plage de température spécifiée dans les instructions.** Une mauvaise charge ou à des températures en dehors de la plage spécifiée peut endommager la batterie et augmenter le risque d'incendie.
- #### 6) Le service
- a) **Faites entretenir votre outil électrique par un réparateur qualifié en utilisant uniquement des pièces de rechange identiques.** Cela permettra



de s'assurer que la sécurité de l'outil électrique est maintenue.

- b) **Ne jamais entretenir les batteries endommagées.** L'entretien des blocs-batteries ne devrait être effectué que par le fabricant ou les fournisseurs de services autorisés.

7) Instructions de sécurité pour les scies à mouvement alternatif

- a) Tenez l'outil électrique par des surfaces de préhension isolées, lors d'une opération où l'accessoire de coupe peut entrer en contact avec le câblage caché. L'accessoire de coupe en contact avec un fil « sous tension » peut rendre les pièces métalliques exposées de l'outil électrique « vivantes » et pourrait donner à l'opérateur un choc électrique.
- b) Utilisez des pinces ou un autre moyen pratique de fixer et de soutenir la pièce à une plateforme stable. Tenir la pièce à la main ou contre votre corps la rend instable et peut entraîner une perte de contrôle.
- c) **N'utilisez pas l'outil avec une pièce jointe autre que celles recommandées dans ce manuel d'instructions.**
- d) Utilisez uniquement l'outil avec la tension correcte, comme spécifié dans l'étiquette de l'outil.
- e) **Ne démarrez jamais un outil sous charge.** Démarrez l'outil avant d'engager la pièce de travail.
- f) Ne démarrez jamais ou n'utilisez jamais l'outil avec des doigts ou d'autres objets à travers les trous dans les lames.
- g) **Faites preuve de prudence lorsque vous manipulez des lames pendant et après utilisation.** Les lames et certaines zones de l'outil deviennent chaudes dans l'utilisation.
- h) Assurez-vous toujours qu'avant de couper, il n'y a pas de dangers tels que le câblage électrique, les tuyaux ou l'isolation dans la zone à couper.
- i) **Prévoyez des périodes de repos pour atténuer l'effet de la vibration de l'outil.** Utilisez des gants de travail pour minimiser l'effet vibratoire sur le corps.
- j) S'assurer que l'équipement de dépoussiérage est branché et utilisé correctement.
- k) L'utilisation d'un accessoire ou d'un accessoire autre que ceux recommandés dans le présent manuel d'instructions peut présenter un risque de blessures corporelles.
- l) **Ne forcez pas l'outil.** Il est conçu pour fonctionner avec un effort modéré. Une surchauffe du système d'entraînement et du moteur peut se produire si l'outil est surchargé.
- m) Utilisez toujours l'outil en le tenant à deux mains.

SYMBOLES Les symboles suivants sont utilisés dans ce manuel et le marquage de cet outil

	Construction de classe 2 (double isolation utilisée partout, aucune disposition pour la mise à la terre.)
	Lire le manuel d'instructions
	Porter une protection auditive
	Portez une protection oculaire
	Portez une protection respiratoire
	Portez des gants
VDC	Volts courant continu
N ₀	Aucune vitesse de charge
/min	Réciprocités par minute
mm	Millimètres

DESCRIPTION FONCTIONNELLE

1) Description de l'outil BA200X

La BA200X est une scie alternative à deux lames conçue pour couper des matériaux tels que la brique, le mortier, les briques cuites à l'argile, le bois, le gazon, les plaques de plâtre et les panneaux de fibres. Le BA200X utilise une variété de lames pour convenir au matériau coupé.

Les lames peuvent être changées, comme le montrent les diagrammes (i) à (iv), en fonction de la profondeur ou de la longueur de coupe requise.

Un botte anti-poussière (vendu séparément ou avec kit fourni) peut facilement être attaché par l'utilisateur en suivant le diagramme d'instructions (v).

Les lames sont entraînées via un entraînement par courroie conçu pour permettre un certain glissement en cas de blocage des pales. **En cas de glissement excessif de la courroie, re-tension de la courroie comme indiqué sur les diagrammes (vii).**

La poignée supérieure et arrière sont conçues pour le confort lorsqu'elles sont utilisées dans une variété d'orientations de coupe. Pour une meilleure manipulation dans diverses applications de coupe, la poignée supérieure peut être repositionnée comme indiqué sur le diagramme (vi).

2) Description de la lame

LES LAMES PEUVENT ÊTRE INSTALLÉES ET RETIRÉES COMME LE MONTRENT LES DIAGRAMMES (i) à (iv).

Le BA200X utilise une variété de lames pour couper différents matériaux et différents profils. Lames vendues séparément.

Les lames General Purpose utilisent des dents en carbure de tungstène et conviennent au travail de la maçonnerie générale. Les lames à usage général sont conçues pour couper à une profondeur de 110 mm (4 3/8").



Les lames Plunge utilisent des dents en carbure de tungstène et ont une profondeur de coupe maximale de 120 mm (4 3/4").



Les lames Switch Box utilisent des dents en carbure de tungstène et ont une profondeur de coupe maximale de 120 mm (4 3/4"). Convient pour l'installation de petits boîtiers d'interrupteurs électriques dans les murs en plâtre, en brique / maçonnerie.



Lames Heritage Idéal pour l'enlèvement du mortier sur les joints minces et la restauration du patrimoine et ont une profondeur de coupe maximale de 75mm (3 »).



Lames Head joint Idéal pour le retrait du mortier sur les joints verticaux et ont une profondeur de coupe maximale de 75mm (3 »).



Lames XL General Purpose Profondeur de coupe jusqu'à 170mm (6 3/4 ») sans surcourage.



Lames Tuckpointing Utilisé pour enlever le mortier entre les briques dans les travaux de restauration. Coupe maximale Profondeur 35mm (1 3/8 »)



REMARQUE : Les lames sont une pièce d'usure. En fonctionnement normal, la durée de vie de la lame peut varier en fonction de la dureté des matériaux coupés.

FONCTIONNEMENT

1) Programme d'installation

Le BA200X est fourni comme un outil nu, ou dans un KIT contenant des lames, batterie, chargeur et coffre à poussière, détaché de l'outil.

⚠ AVERTISSEMENT : Avant d'installer ou de retirer des lames ou un coffre à poussière, assurez-vous toujours que la batterie est déconnectée et retirée de l'outil. Le défaut de le faire peut entraîner des blessures graves.

Montez les lames et le coffre à poussière avant d'utiliser l'outil en suivant les diagrammes d'instructions (i à v). Assurez-vous que les lames sont verrouillées et sécurisées avant d'allumer l'outil.

REMARQUE : Utilisez toujours des paires de lames

appariées. Ne mélangez jamais les lames usagées avec de nouvelles lames

⚠ ATTENTION : N'utilisez pas l'outil si les lames sont desserrées. Le fonctionnement avec des lames desserrées endommagera gravement le support de la lame nécessitant une réparation.

2) Insertion et retrait de la batterie

⚠ ATTENTION : Utilisez uniquement des batteries DeWALT® FLEXVOLT® 60V Max approuvées avec votre outil BA200X.

Pour installer la batterie dans l'outil BA200X :

Alignez la batterie avec les rails à l'intérieur de l'arrière de l'outil BA200X (viii).

1. Faites glisser le bloc-batterie fermement dans l'outil jusqu'à ce qu'il soit assis et assurez-vous d'entendre le verrou se mettre en place (viii).

Pour retirer la batterie de l'outil BA200X

2. Appuyez sur le bouton de déverrouillage du bloc-batterie (4) et retirez fermement le bloc-batterie de la poignée de l'outil (ix).
3. Insérez la batterie dans le chargeur DeWALT comme décrit dans le manuel du chargeur.

3) Dépoussiérage

Le BA200X doit être équipé d'un botte anti-poussière comme indiqué dans le diagramme (v), et utilisé avec un vide d'extraction de la poussière. Le botte anti-poussière réduit considérablement l'exposition à la poussière en suspension dans l'air de l'utilisateur et des spectateurs. Le coffre à poussière peut être monté et retiré du BA200X sans outils et avec les lames montées. Voir les diagrammes d'instructions comment adapter le botte anti-poussière.

Le support de vide (point 7) sur la face inférieure du BA200X est conçu pour accueillir des aspirateurs d'extraction de poussière standard, y compris un aspirateur conique de 35 mm (1 3/8 po) de diamètre et un raccord sous vide de 38 mm (1 1/2 po) de diamètre. Utilisez un système d'extraction de poussière approprié ou un aspirateur destiné à la poussière de maçonnerie.

REMARQUE : Le défaut d'utiliser le coffre à poussière lors de la coupe de matériaux de maçonnerie entraînera une usure excessive des composants électriques. Les dommages causés par la poussière entraîneront une défaillance prématurée du moteur, ce qui affectera la garantie.

⚠ ATTENTION : Vérifiez que la machine à vide utilisée dispose d'un système de filtre approprié pour le matériau coupé. Une filtration incorrecte peut entraîner un contrôle inadéquat de la poussière et également des dommages possibles à la machine à vide.

4) SPÉCIFICATIONS

ITEM	SPÉCIFICATIONS
Profondeur/largeur de coupe	120mm/ 7.2 mm, selon la lame
Poids, avec des lames de coupe	5,2 kg
Dimensions sans lames	530 mm L 90 mm W 250 mm H
Aucune vitesse de charge Ne	5200 /min
Tension	60V DC Max.
Type de batterie	Li-Ion (DEWALT® FLEXVOLT® ONLY)
Interface de tuyau sous vide d'extraction de poussière	Tuyau d'aspiration avec un raccord conique interne de 1 3/8 " (35 mm) de diamètre, ou un raccord conique externe de 1 1/2 " (38 mm) de diamètre.

5) Fonctionnement



⚠ AVERTISSEMENT : Portez toujours une protection protectrice de l'ouïe, de la respiration, des yeux et des mains lorsque vous utilisez l'outil BA200X.

⚠ ATTENTION : Pendant le fonctionnement le BA200X peut causer des vibrations main-bras, qui peuvent avoir comme conséquence la fatigue ou l'inconfort après de longues périodes d'utilisation continue. Les vibrations augmenteront avec la dureté du matériau. Le port de gants réduira également les vibrations mains-bras.

N'utilisez pas l'outil en cas d'inconfort et assurez-vous que des périodes de repos suffisantes sont prises pendant la coupe.

Avant de tenter d'utiliser l'outil, veuillez vous assurer que la section sur la sécurité de ce manuel a été consultée et que la batterie est retirée.

Une fois les lames sécurisées et l'outil éteint, connectez la batterie.

Pour commencer la coupe, tenez l'outil fermement dans vos mains et appuyez sur l'interrupteur de la gâchette. Appliquez le milieu du bord de coupe de la lame sur le travail, en gardant à l'esprit que la direction de coupe est vers l'arrière des lames.

Maintenez l'outil à la fois par la poignée supérieure et le boîtier du moteur. Lors de la coupe, déplacez l'outil et la lame dans un mouvement de sciage lent, ce qui améliore le taux de coupe, réduit l'accumulation de chaleur concentrée et uniformise l'usure des lames. (Voir Fig.2 & 3)

⚠ ATTENTION : Ne bloquez pas l'entrée d'air car ceci peut faire surchauffer le moteur. Si vous travaillez dans des conditions poussiéreuses, il est recommandé de nettoyer régulièrement les événements avec un soufflé d'air. (Voir fig. 1).

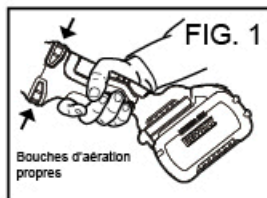

FIG. 2

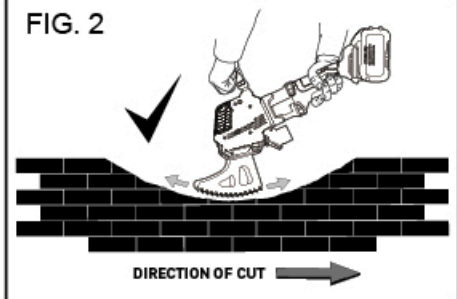
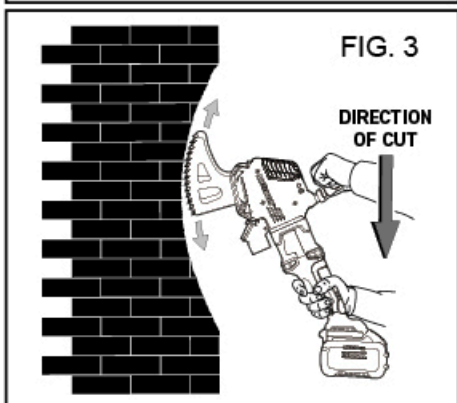
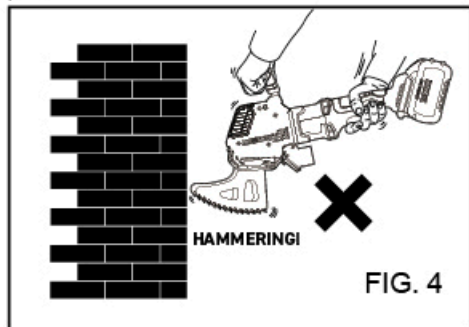

FIG. 3



ATTENTION : Ne laissez pas l'extrémité avant ou arrière des lames marteler sur des surfaces dures (illustrées aux Fig. 4, 5 et 7) car cela endommagera les lames et l'outil. En cas de martelage involontaire, arrêtez l'outil ou retirez-le immédiatement de la coupe.

Lorsque vous utilisez l'un des types de lames, évitez de marteler les extrémités des lames dans les extrémités de la coupe en utilisant un mouvement de balancement lent et de balayage. Pour de meilleures performances, essayez de vous assurer que les dents sont la seule partie de la lame en contact avec la pièce.



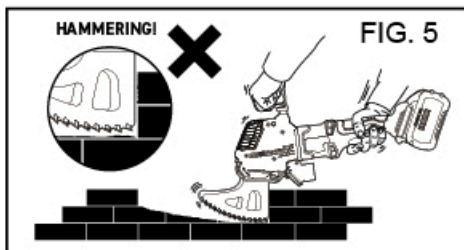

Lors de l'utilisation des lames de plongée, la coupe doit avoir suffisamment de dégagement à chaque extrémité (illustrée à la Fig. 6), pour s'assurer qu'aucun martelage des extrémités de la lame ne se produit (comme le montre la Fig. 7).

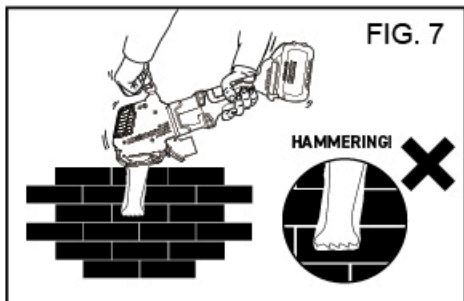
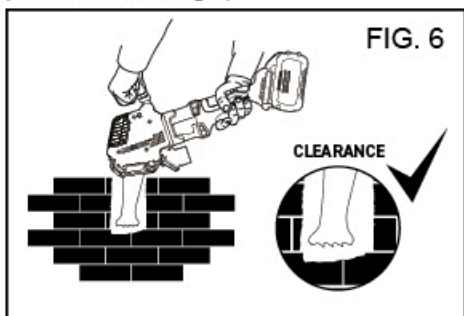

6) Stockage

Retirez toujours la batterie de l'outil lorsqu'elle n'est pas utilisée. Rangez l'outil et la batterie BA200X dans un endroit frais et sec, exempt d'humidité et de poussière. Consultez le manuel d'instructions du bloc-batterie pour obtenir d'autres instructions de stockage.

BATTERIES ET CHARGEURS

AVERTISSEMENT : Lisez toujours le manuel d'instructions pour les batteries et les chargeurs avant utilisation. Le KIT BA200X est fourni avec des batteries et un chargeur DEWALT, ainsi que les manuels d'instructions associés. **LISEZ TOUTES LES INSTRUCTIONS** pour ces appareils avant utilisation.

Cet outil est conçu pour utiliser uniquement les batteries DEWALT® FLEXVOLT® 60V Max (x). N'essayez pas d'utiliser d'autres blocs-batteries.

La batterie n'est pas complètement chargée hors du carton. Avant d'utiliser le bloc-batterie et le chargeur,

lisez les instructions de sécurité et suivez la procédure de charge détaillée dans le manuel d'instructions.

Chargez le bloc-batterie **uniquement** dans des chargeurs FLEXVOLT® DEWALT®. Consultez le manuel d'instructions du chargeur pour une utilisation en toute sécurité.

N'éclaboussez pas ou n'immergez pas l'outil, la batterie ou le chargeur dans l'eau.

N'entreposez pas et n'utilisez pas l'outil et la batterie dans des endroits où la température peut descendre en dessous de 4 °C ou atteindre ou dépasser 40 °C.

Ne chargez la batterie qu'à des températures comprises entre 4 °C et 40 °C.

ENTRETIEN

AVERTISSEMENT : Pour réduire le risque de blessures graves, éteignez l'outil et débranchez la batterie de l'outil avant d'effectuer des ajustements ou de retirer ou d'installer des pièces jointes ou des accessoires.

Pour assurer la sécurité et la fiabilité du produit, les réparations, l'entretien et le réglage doivent être effectués par un centre de service autorisé ARBORTECH. Utilisez toujours des pièces de rechange identiques.

1) Moteur

Nettoyage

ATTENTION : Soufflez de la poussière et du gravier hors du moteur et des bouches d'aération aussi souvent que la poussière est vue s'accumuler sur ces surfaces. Utilisez uniquement de l'air comprimé sec pour nettoyer l'outil. La poussière et les particules de gravier s'accumulent souvent sur les surfaces intérieures et peuvent causer une défaillance prématurée. Le fait de ne pas nettoyer régulièrement le BA200X affectera la garantie de l'outil.

ATTENTION : Portez toujours des lunettes de sécurité et un masque lors du nettoyage de cet outil. N'utilisez jamais de solvants ou d'autres produits chimiques agressifs pour nettoyer les parties non métalliques de l'outil. Utilisez de l'air comprimé et un chiffon propre et sec seulement.

Accessoires

Pour réduire le risque de blessures, seuls les accessoires ARBORTECH et les batteries et chargeurs DEWALT approuvés doivent être utilisés avec ce produit. Les accessoires recommandés pour une utilisation avec votre outil sont disponibles auprès de votre revendeur local ou de votre centre de service autorisé.

Réparations

Si l'outil électrique est endommagé, une réparation ou un remplacement peut être nécessaire. Les réparations doivent être effectuées par le fabricant ou un centre de service autorisé pour éviter un danger pour la sécurité.

Si vous avez besoin d'aide pour trouver un accessoire ou une requête générale sur l'outil, veuillez contacter ARBORTECH. www.arbortechtools.com

2) Entraînement par courroie

ATTENTION : La tension de la courroie doit être vérifiée si un glissement fréquent de la courroie se produit pendant l'utilisation. Le fait de continuer à faire fonctionner l'outil avec une courroie desserrée peut entraîner une mauvaise fonctionnalité ou des dommages à l'outil. Le remplacement est nécessaire si la courroie ne peut pas être suffisamment tendue pour empêcher le glissement.

Si une tension est nécessaire, insérez la touche Allen de 5 mm à travers la fente du boîtier en plastique de droite et desserrez la vis de douille (un seul tour), puis tirez-la vers le haut pour augmenter la tension, puis serrez-la à la nouvelle position (voir le diagramme d'instructions vii). Si les glissements fréquents de la courroie se poursuivent, le remplacement de la courroie est nécessaire.

Pour remplacer la courroie, communiquez avec votre centre de service agréé ARBORTECH.

3) Lames et dents

Avec l'utilisation, les lames deviendront ternes et les performances de coupe diminueront. Parfois, si des matériaux très durs sont coupés ou si les dents ont un impact sur une surface dure à un angle étrange, les dents peuvent devenir ébréchées ou cassées. Les lames peuvent toujours être utilisées, mais les performances de coupe seront réduites.

Si le bleuissement de la périphérie de la lame se produit, les lames sont trop chaudes. Cela se produit lorsque les lames sont usées, que trop de force est appliquée ou que le matériau est trop dur.

REMARQUE : L'utilisation de lames tranchantes améliorera les performances et la longévité de l'outil.

GARANTIE ET SERVICE

Arbortech offre une garantie limitée de 12 mois pour les défauts de fabrication ou de matériaux défectueux sur le moteur et / ou le mécanisme de nos produits à partir de la date d'achat d'origine.

Pour plus de détails sur la garantie pour votre région, veuillez consulter le site Web d'Arbortech :

www.arbortechtools.com

Pour la réparation, l'inspection, l'entretien et les pièces de rechange sous garantie, veuillez contacter votre lieu d'achat ou contactez-nous directement à :

États-Unis :

T : Sans frais : (866) 517 7869

E : sales@arbortechusa.com

CANADA

E : salescanada@arbortechtools.com

Definiciones: Pautas de seguridad

Las definiciones que figuran a continuación describen el nivel de gravedad de cada palabra de advertencia. Por favor, lea el manual y preste atención a estos símbolos.

⚠ PELIGRO: Indica una situación de peligro inminente que, si no se evita, **provocará la muerte o lesiones graves.**

⚠ ADVERTENCIA: Indica una situación potencialmente peligrosa que, si no se evita, **podría provocar la muerte o lesiones graves.**

⚠ PRECAUCIÓN: Indica una situación potencialmente peligrosa que, si no se evita, **puede provocar lesiones leves o moderadas.**

PRECAUCIÓN: Si se usa sin el símbolo de alerta de seguridad, indica una situación potencialmente peligrosa que, si no se evita, **puede provocar daños a la propiedad.**

⚡ Denota riesgo de descarga eléctrica.

⚠ ADVERTENCIA: Para reducir el riesgo de lesiones, el usuario debe leer este manual de instrucciones y el manual de instrucciones de la batería y el cargador DEWALT® incluidos.

ARTÍCULO	DESCRIPCIÓN	ARTÍCULO	DESCRIPCIÓN
1	Batería*	6	Palanca - bloqueo de la cuchilla
2	Interruptor de gatillo	7	Soporte de vacío
3	Palanca de bloqueo	8	Botón de bloqueo de la manija
4	Botón de liberación de la batería	9	Guardapolvo*
5	Asa superior	10	Blades*

Incluido solo con el KIT o se vende por separado

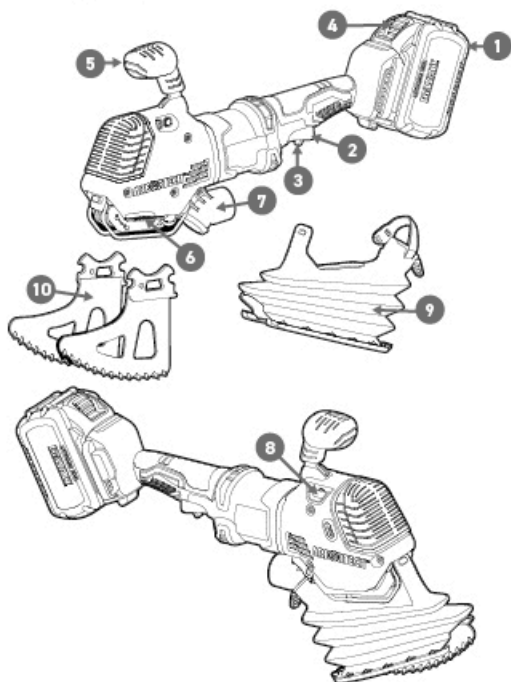

Instalación de cuchillas

ESPAÑOL

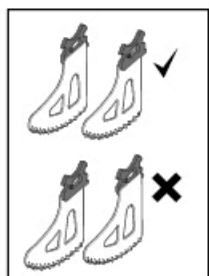
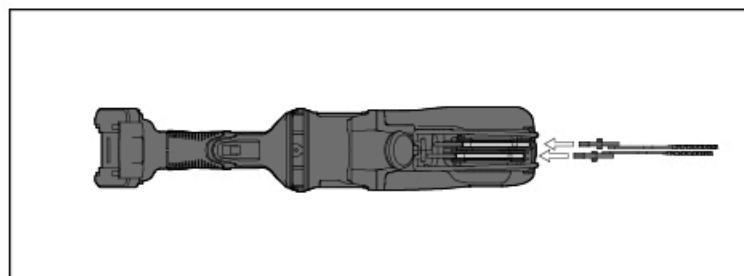
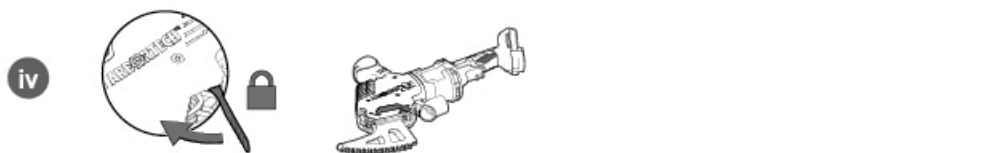

v **Instalación de la bota antipolvo** (*La bota antipolvo se incluye solo con el KIT o se vende por separado)

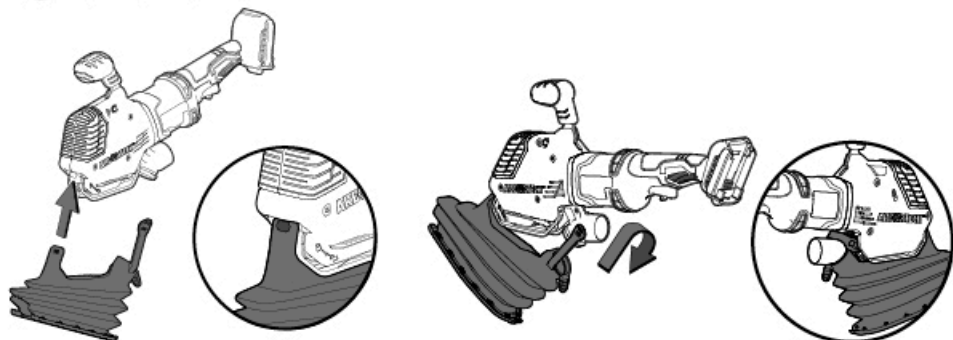

vi **Ajuste de la manija**

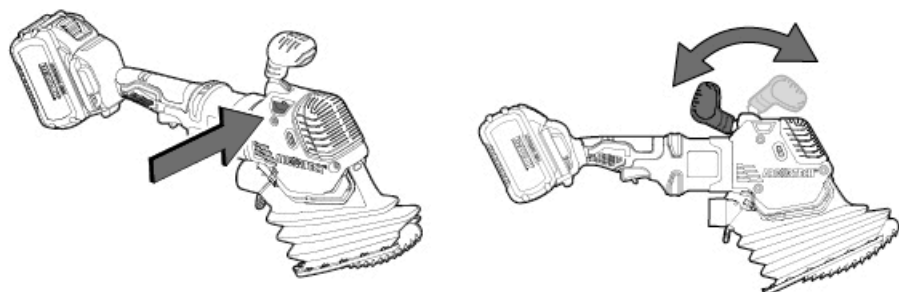

vii **Ajuste de la tensión de la**

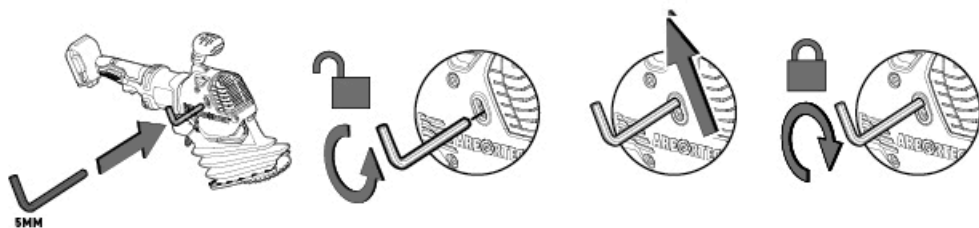

5MM

viii

Instalación del paquete de baterías (*El paquete de baterías se incluye solo con el KIT o se vende por separado)

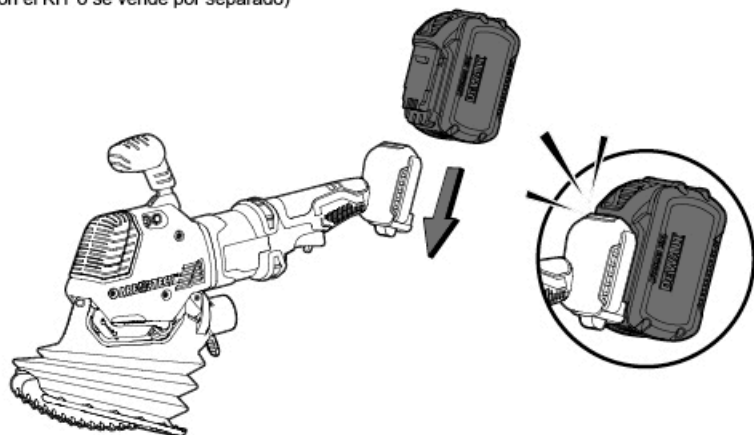

ix

Extracción del paquete de baterías

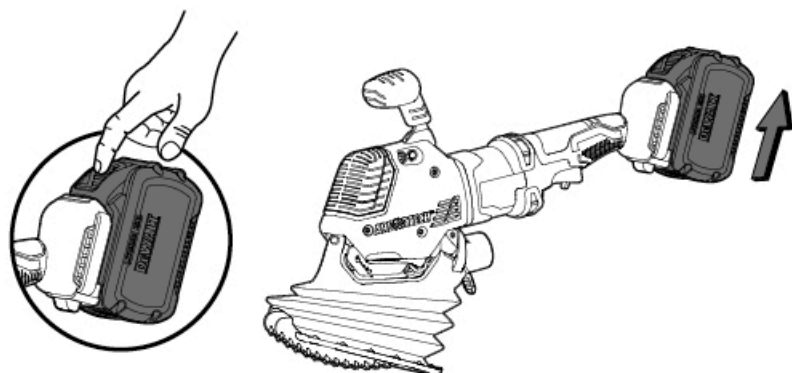

x

Paquetes de baterías y cargadores adecuados

Batería	Model #	Voltaje CC
DeWALT® FLEXVOLT® 60V Max	DCB606	60 V Max
	DCB609*	
	DCB612	
	DCB615	

*Se suministra con KIT

Todas las demás baterías y cargadores se venden por separado.

Cargadores – DeWALT® FLEXVOLT® 60V Max

DCB104	DCB116
DCB107	DCB117
DCB112	DCB118*
DCB113	DCB132
DCB1104	DCB119

INTRODUCCIÓN

La sierra recíproca inalámbrica de doble hoja Arbortech BA200X está diseñada y fabricada en Australia, utilizando solo componentes y procesos de fabricación de la más alta calidad.

El BA200X está diseñado para su uso exclusivo con paquetes de baterías DEWALT® FLEXVOLT® de 60 V máx. y cargadores DEWALT® FLEXVOLT®.

La exclusiva acción de corte orbital patentada de dos cuchillas recíprocas, permite cortar ladrillos, mortero, madera, tierra y piedra blanda, de forma más rápida y segura que las sierras recíprocas tradicionales.

Esta acción de corte también produce cantidades mínimas de polvo en el aire, lo que ofrece una operación segura y controlable, con la capacidad de cortar a una profundidad de 120 mm (4 3/4"), cortar esquinas cuadradas y realizar cortes de ancho variable. El BA200X es ideal para una variedad de tareas, que incluyen:

- Eliminación de mortero para el pliegue de paredes de ladrillo
- Eliminación de ladrillos individuales de las paredes
- Corte de ladrillos sin dañar los ladrillos adyacentes, enchavetado o dentado de paredes de ladrillo, corte de conductos y elementos similares en las paredes
- Hacer agujeros en paredes u otras superficies
- Eliminación de las raíces de los árboles del suelo
- Corte de asfalto y base de carretera
- Corte de césped.

La herramienta se puede equipar con una gama de cuchillas para adaptarse mejor a diferentes aplicaciones.

ADVERTENCIAS GENERALES DE SEGURIDAD PARA HERRAMIENTAS ELÉCTRICAS

 **ADVERTENCIA** Lea todas las advertencias de seguridad, instrucciones, ilustraciones y especificaciones proporcionadas con esta herramienta eléctrica. El incumplimiento de todas las instrucciones que se enumeran a continuación puede provocar una descarga eléctrica, un incendio y/o lesiones graves.

Guarde todas las advertencias e instrucciones para futuras consultas.

El término "herramienta eléctrica" en las advertencias se refiere a su herramienta eléctrica que funciona con la red eléctrica (con cable) o a la herramienta eléctrica que funciona con batería (inalámbrica).

1) Seguridad en el área de trabajo

- a) Mantenga el área de trabajo limpia y bien iluminada. Las áreas desordenadas y oscuras invitan a los accidentes.
- b) No utilice herramientas eléctricas en atmósferas explosivas, como en presencia de líquidos, gases o polvo inflamables. Las

herramientas eléctricas crean chispas que pueden encender el polvo o los vapores.

- c) Mantenga alejados a los niños y a los transeúntes mientras opera una herramienta eléctrica. Las distracciones pueden hacer que pierdas el control.

2) Seguridad Eléctrica

- a) Los enchufes de las herramientas eléctricas deben coincidir con el tomacorriente. Nunca modifique el enchufe de ninguna manera. No utilice ningún enchufe adaptador con herramientas eléctricas conectadas a tierra. Los enchufes no modificados y los tomacorrientes correspondientes reducirán el riesgo de descarga eléctrica.
- b) Evite el contacto del cuerpo con superficies conectadas a tierra o conectadas a tierra, como tuberías, radiadores, estufas y refrigeradores. Existe un mayor riesgo de descarga eléctrica si su cuerpo está conectado a tierra o conectado a tierra.
- c) No exponga las herramientas eléctricas a la lluvia o a condiciones húmedas. La entrada de agua en una herramienta eléctrica aumentará el riesgo de descarga eléctrica.
- d) No abuse del cable. Nunca utilice el cable para transportar, tirar o desenchufar la herramienta eléctrica. Mantenga el cable alejado del calor, el aceite, los bordes afilados o las piezas móviles. Los cables dañados o enredados aumentan el riesgo de descarga eléctrica.
- e) Cuando utilice una herramienta eléctrica al aire libre, utilice un cable de extensión adecuado para uso en exteriores. El uso de un cable adecuado para uso en exteriores reduce el riesgo de descarga eléctrica.
- f) Si es inevitable utilizar una herramienta eléctrica en un lugar húmedo, utilice una fuente de alimentación protegida por un dispositivo de corriente residual (RCD). El uso de un RCD reduce el riesgo de descarga eléctrica.

3) Seguridad personal

- a) Manténgase alerta, observe lo que está haciendo y use el sentido común cuando opere una herramienta eléctrica. No utilice una herramienta eléctrica si está cansado o bajo la influencia de drogas, alcohol o medicamentos. Un momento de descuido durante el funcionamiento de herramientas eléctricas puede provocar lesiones personales graves.
- b) Usar equipo de protección personal. Siempre use protección para los ojos. El equipo de protección, como una máscara contra el polvo, zapatos de seguridad antideslizantes, casco o protección auditiva utilizados para las condiciones adecuadas, reducirá las lesiones personales.
- c) Evite el arranque involuntario. Asegúrese de que el interruptor esté en la posición de apagado antes de conectarlo a la fuente de alimentación y/o al paquete de baterías, levantar o transportar la herramienta. Llevar herramientas eléctricas con el dedo en el interruptor o energizar herramientas eléctricas que

tienen el interruptor encendido invita a los accidentes.

- d) **Retire cualquier llave de ajuste o llave inglesa antes de encender la herramienta eléctrica.** Una llave inglesa o una llave que se deja conectada a una parte giratoria de la herramienta eléctrica puede provocar lesiones personales.
- e) **No se estire demasiado. Mantenga el equilibrio y el equilibrio adecuados en todo momento.** Esto permite un mejor control de la herramienta eléctrica en situaciones inesperadas.
- f) **Vístete apropiadamente. No use ropa holgada ni joyas. Mantenga el cabello, la ropa y los guantes alejados de las piezas móviles.** La ropa suelta, las joyas o el cabello largo pueden quedar atrapados en las piezas móviles.
- g) **Si se proporcionan dispositivos para la conexión de instalaciones de extracción y recolección de polvo, asegúrese de que estén conectados y se utilicen correctamente.** El uso de estos dispositivos puede reducir los peligros relacionados con el polvo.
- h) **No permita que la familiaridad adquirida con el uso frecuente de las herramientas le permita volverse complaciente e ignorar la seguridad de las herramientas.** Una acción descuidada puede causar lesiones graves en una fracción de segundo.

4) **Uso y cuidado de herramientas eléctricas**

- a) **No fuerce la herramienta eléctrica. Utilice la herramienta eléctrica correcta para su aplicación.** La herramienta eléctrica correcta hará el trabajo mejor y más seguro a la velocidad para la que fue diseñada.
- b) **No utilice la herramienta eléctrica si el interruptor no la enciende y apaga.** Cualquier herramienta eléctrica que no se pueda controlar con el interruptor es peligrosa y debe repararse.
- c) **Desconecte el enchufe de la fuente de alimentación y/o el paquete de baterías de la herramienta eléctrica antes de realizar ajustes, cambiar accesorios o almacenar herramientas eléctricas.** Estas medidas de seguridad preventivas reducen el riesgo de poner en marcha la herramienta eléctrica accidentalmente.
- d) **Guarde las herramientas eléctricas inactivas fuera del alcance de los niños y no permita que personas que no estén familiarizadas con la herramienta eléctrica o con estas instrucciones la operen.** Las herramientas eléctricas son peligrosas en manos de usuarios no capacitados.
- e) **Realice el mantenimiento de las herramientas eléctricas y los accesorios. Compruebe si hay desalineación o atascamiento de las piezas móviles, rotura de piezas y cualquier otra condición que pueda afectar el funcionamiento de las herramientas eléctricas.** Si está dañada, haga reparar la herramienta eléctrica antes de usarla. Muchos accidentes son causados por herramientas eléctricas mal mantenidas.
- f) **Mantenga las herramientas de corte afiladas y**

limpias. Las herramientas de corte mantenidas adecuadamente con bordes afilados tienen menos probabilidades de atascarse y son más fáciles de controlar.

- g) **Utilice la herramienta eléctrica, los accesorios y las brocas de herramientas, etc., de acuerdo con estas instrucciones, teniendo en cuenta las condiciones de trabajo y el trabajo a realizar.** El uso de la herramienta eléctrica para operaciones diferentes a las previstas podría dar lugar a una situación peligrosa.
- h) **Mantenga las manijas y las superficies de agarre secas, limpias y libres de aceite y grasa.** Los mangos resbaladizos y las superficies de agarre no permiten un manejo y control seguros de la herramienta en situaciones inesperadas.

5) **Uso y cuidado de la herramienta de batería**

- a) **Recargue solo con un cargador especificado por el fabricante.** Un cargador que no es adecuado para un tipo de paquete de baterías puede crear un riesgo de incendio cuando se usa con otro paquete de baterías.
- b) **Utilice herramientas eléctricas solo con paquetes de baterías específicamente designados.** El uso de cualquier otro paquete de baterías puede crear un riesgo de lesiones e incendios.
- c) **Cuando la batería no esté en uso, manténgala alejada de objetos metálicos, como clips, monedas, llaves, clavos, tornillos u otros objetos metálicos pequeños, que puedan hacer una conexión de un terminal a otro.** Cortocircuitar los terminales de la batería puede causar quemaduras o un incendio.
- d) **En condiciones abusivas, se puede expulsar líquido de la batería; evite el contacto. Si se produce un contacto accidental, enjuague con agua. Si el líquido entra en contacto con los ojos, busque ayuda médica.** El líquido expulsado de la batería puede causar irritación o quemaduras.
- e) **No utilice un paquete de baterías o una herramienta que esté dañada o modificada.** Las baterías dañadas o modificadas pueden presentar un comportamiento impredecible que provoque incendios, explosiones o riesgo de lesiones.
- f) **No exponga un paquete de baterías o una herramienta al fuego o a una temperatura excesiva.** La exposición al fuego o a temperaturas superiores a 130 °C / 265 °F puede provocar una explosión.
- g) **Siga todas las instrucciones de carga y no cargue la batería o la herramienta fuera del rango de temperatura especificado en las instrucciones.** La carga incorrecta o a temperaturas fuera del rango especificado puede dañar la batería y aumentar el riesgo de incendio.

6) **Servicio**







- a) **Haga que su herramienta eléctrica sea reparada por un técnico cualificado utilizando únicamente piezas de repuesto idénticas.** Esto garantizará que se mantenga la seguridad de la

herramienta eléctrica.

- b) **Nunca repare paquetes de baterías dañados.** El servicio de los paquetes de baterías solo debe ser realizado por el fabricante o proveedores de servicios autorizados.

7) Instrucciones de seguridad para sierras recíprocas

- a) **Sujete la herramienta eléctrica por las superficies de agarre aisladas cuando realice una operación en la que el accesorio de corte pueda entrar en contacto con cables ocultos.** El accesorio de corte que entra en contacto con un cable "vivo" puede hacer que las partes metálicas expuestas de la herramienta eléctrica estén "vivas" y podría provocar una descarga eléctrica al operador.
- b) **Utilice abrazaderas u otra forma práctica de asegurar y apoyar la pieza de trabajo en una plataforma estable.** Sujetar la pieza de trabajo con la mano o contra el cuerpo la deja inestable y puede provocar la pérdida de control.
- c) **No utilice la herramienta con ningún accesorio que no sea el recomendado en este manual de instrucciones.**
- d) **Utilice la herramienta únicamente con el voltaje correcto, tal y como se especifica en la etiqueta de la herramienta.**
- e) **Nunca encienda una herramienta bajo carga.** Ponga en marcha la herramienta antes de enganchar la pieza de trabajo.
- f) **Nunca arranque ni opere la herramienta con los dedos u otros objetos a través de los orificios de las hojas.**
- g) **Tenga cuidado al manipular las cuchillas durante y después de su uso.** Las cuchillas y algunas áreas de la herramienta se calientan con el uso.
- h) **Asegúrese siempre de que antes de cortar no haya peligros como cableado eléctrico, tuberías o aislamiento en el área a cortar.**
- i) **Permita periodos de descanso** para aliviar el efecto de la vibración de la herramienta. Utilice guantes de trabajo para minimizar el efecto de vibración en el cuerpo.
- j) **Asegúrese de que el equipo de extracción de polvo esté conectado y se use correctamente.**
- k) **El uso de cualquier accesorio o aditamento que no sea el recomendado en este manual de instrucciones puede presentar un riesgo de lesiones personales.**
- l) **No fuerce la herramienta.** Está diseñado para funcionar con un esfuerzo moderado. El sobrecalentamiento del sistema de accionamiento y del motor puede producirse si la herramienta está sobrecargada.
- m) **Opere siempre la herramienta sujetándola con ambas manos.**

SÍMBOLOS En este manual se utilizan los siguientes símbolos y en el marcado de esta herramienta	
	Construcción de Clase 2 (Doble aislamiento utilizado en todas partes, sin provisión de conexión a tierra).
	Leer manual de instrucciones
	Use protección auditiva
	Use protección para los ojos
	Use protección respiratoria
	Usar guantes
VDC	Voltios de corriente continua
N _o	Sin velocidad de carga
/min	Reciprocidades por minuto
mm	Milímetros

DESCRIPCIÓN FUNCIONAL

1) Descripción de la herramienta BA200X

La BA200X es una sierra recíproca de doble hoja diseñada para cortar materiales como ladrillo, mortero, ladrillos cocidos con arcilla, madera, césped, placas de yeso y tableros de fibra. La BA200X utiliza una variedad de cuchillas para adaptarse al material que se está cortando.

Las cuchillas se pueden cambiar, como se muestra en los diagramas (i) a (iv), para adaptarse a la profundidad o longitud de corte requerida.

El usuario puede colocar fácilmente una bota antipolvo (se vende por separado o con el KIT suministrado) siguiendo el diagrama de instrucciones (v).

Las cuchillas se accionan a través de una transmisión por correa diseñada para permitir cierto deslizamiento en caso de que las cuchillas se atasquen. Si se produce un deslizamiento excesivo de la correa, vuelva a tensar la correa como se muestra en los diagramas (vii).

La empuñadura superior y trasera están diseñadas para brindar comodidad cuando se usan en una variedad de orientaciones de corte. Para un mejor manejo en diversas aplicaciones de corte, la empuñadura superior se puede reposicionar como se muestra en el diagrama (vi).

2) Descripción de la hoja

LAS CUCHILLAS SE PUEDEN INSTALAR Y QUITAR COMO SE MUESTRA EN LOS DIAGRAMAS (i) a (iv).

La BA200X utiliza una variedad de cuchillas para cortar diferentes materiales y diferentes perfiles. Las cuchillas se venden por separado.

General Purpose Las cuchillas utilizan dientes de carburo de tungsteno y son adecuadas para trabajar en mampostería general. Las cuchillas de uso general están diseñadas para cortar a una profundidad de 110 mm (4 3/8").



Plunge Las cuchillas utilizan dientes de carburo de tungsteno y tienen una profundidad máxima de corte de 120 mm (4 3/4").



Switch Box Las cuchillas utilizan dientes de carburo de tungsteno y tienen una profundidad máxima de corte de 120 mm (4 3/4"). Adecuado para instalar pequeñas cajas de interruptores eléctricos en paredes de yeso, ladrillo / mampostería.



Heritage Cuchillas Ideales para la eliminación de mortero en juntas delgadas y restauración de patrimonios y tienen una profundidad máxima de corte de 75 mm (3").



Head joint Cuchillas Ideales para la eliminación de mortero en juntas verticales y tienen una profundidad máxima de corte de 75 mm (3").



XL General Purpose Cuchillas Profundidad de corte de hasta 170 mm (6 3/4") sin sobrecorte.



Tuckpointing Cuchillas Se utiliza para eliminar el mortero entre ladrillos en trabajos de restauración. Profundidad máxima de corte 35 mm (1 3/8")



NOTA: Las cuchillas son una pieza de desgaste. En funcionamiento normal, la vida útil de la hoja puede variar con la dureza de los materiales cortados.

herramienta.

NOTA: Utilice siempre pares de cuchillas iguales. Nunca mezcle cuchillas usadas con cuchillas nuevas

⚠ PRECAUCIÓN: No opere la herramienta si las cuchillas están sueltas. La operación con cuchillas sueltas dañará gravemente el soporte de la cuchilla que requiere reparación.

2) Inserción y extracción de la batería

⚠ PRECAUCIÓN: Utilice únicamente paquetes de baterías DEWALT® FLEXVOLT® 60V Max aprobados con su herramienta BA200X.

Para instalar el paquete de baterías en la herramienta BA200X:

1. Alinee el paquete de baterías con los rieles dentro de la parte posterior de la herramienta BA200X (viii).
2. Deslice el paquete de baterías firmemente en la herramienta hasta que quede asentado y asegúrese de escuchar que la cerradura encaja en su lugar (viii).

Para extraer la batería de la herramienta BA200X

3. Presione el botón de liberación del paquete de baterías (4) y saque firmemente el paquete de baterías del mango de la herramienta (ix).
4. Inserte la batería en el cargador DEWALT como se describe en el manual del cargador.

3) Extracción de polvo

El BA200X debe equiparse con una funda antipolvo como se muestra en el diagrama (v) y usarse con una aspiradora de extracción de polvo. La bota antipolvo reduce significativamente la exposición del usuario y de los transeúntes al polvo en suspensión. La funda antipolvo se puede montar y quitar del BA200X sin herramientas y con las cuchillas montadas. Consulte los diagramas de instrucciones sobre cómo colocar el Dust Boot.

El soporte de vacío (artículo 7) en la parte inferior del BA200X está diseñado para acomodar aspiradoras de extracción de polvo estándar, incluida una aspiradora cónica de 35 mm (1 3/8") de diámetro y un accesorio de vacío de 38 mm (1 1/2") de diámetro. Utilice un sistema de extracción de polvo adecuado o una aspiradora destinada al polvo de mampostería.

NOTA: Si no se utiliza la bota antipolvo al cortar materiales de mampostería, se producirá un desgaste excesivo de los componentes eléctricos. Los daños causados por el polvo provocarán un fallo prematuro del motor, lo que afectará a la garantía.

⚠ PRECAUCIÓN: Verifique que la máquina de vacío que se está utilizando tenga un sistema de filtro apropiado para el material que se está cortando. Una filtración incorrecta puede dar lugar a un control inadecuado del polvo y también a posibles daños en la máquina de aspiración.

OPERACIÓN

1) Arreglo

El BA200X se suministra como una herramienta desnuda, o en un KIT que contiene cuchillas, paquete de baterías, cargador y bota antipolvo, separados de la herramienta.

⚠ ADVERTENCIA: Antes de instalar o quitar las cuchillas o la funda antipolvo, asegúrese siempre de que el paquete de baterías esté desconectado y retirado de la herramienta. Si no lo hace, puede provocar lesiones graves.

Monte las cuchillas y el guardapolvo antes de usar la herramienta siguiendo los diagramas de instrucciones (i a v). Asegúrese de que las cuchillas estén bloqueadas y seguras antes de encender la

4) ESPECIFICACIÓN

ITEM	ESPECIFICACIÓN
Profundidad/anchura de corte	4 3/4" (120mm) y 9/32" (7.2 mm), dependiendo de la cuchilla
Peso, con cuchillas de corte	11.4 lb (5.2 kg)
Dimensiones sin cuchillas	21" (530 mm) L 3.5" (90 mm) W 10" (250 mm) H
Sin velocidad de carga N_D	5200 /min
Voltaje	60V DC Max.
Tipo de batería	Li-Ion (DEWALT® FLEXVOLT® ONLY)
Interfaz de manguera de vacío de extracción de polvo	Se adapta a mangueras de vacío con un accesorio cónico interno de 1 3/8" (35 mm) de diámetro o un accesorio cónico externo de 1 1/2" (38 mm) de diámetro.

5) Operación



⚠ ADVERTENCIA: Siempre use protección protectora para los oídos, la respiración, los ojos y las manos cuando utilice la herramienta BA200X.

⚠ PRECAUCIÓN: Durante el funcionamiento, el BA200X puede causar vibraciones mano-brazo, lo que puede provocar fatiga o molestias después de largos períodos de uso continuo. La vibración aumentará con la dureza del material. El uso de guantes también reducirá la vibración mano-brazo.

No utilice la herramienta si experimenta molestias y asegúrese de que se toman suficientes periodos de descanso durante el corte.

Antes de intentar utilizar la herramienta, asegúrese de que se ha consultado la sección de seguridad de este manual y de que se ha retirado el paquete de baterías.

Con las cuchillas aseguradas y el interruptor de la herramienta apagado, conecte el paquete de baterías.

Para iniciar el corte, sostenga la herramienta firmemente en sus manos y presione el interruptor de gatillo. Aplique el centro del filo de la cuchilla a la labor, teniendo en cuenta que la dirección de corte es hacia la parte posterior de las cuchillas.

Sujete la herramienta por el mango superior y la carcasa del motor. Mientras corta, mueva la herramienta y la cuchilla con un movimiento de sierra lento, lo que mejora la velocidad de corte, reduce la acumulación de calor concentrado e iguala el desgaste de las hojas. (Ver Fig. 2 y 3)

⚠ PRECAUCIÓN: No bloquee la entrada de aire, ya que esto puede hacer que el motor se sobrecaliente. Si se trabaja en condiciones polvorientas, se recomienda que las rejillas de ventilación se limpien regularmente con un chorro de aire. (Ver Fig. 1).

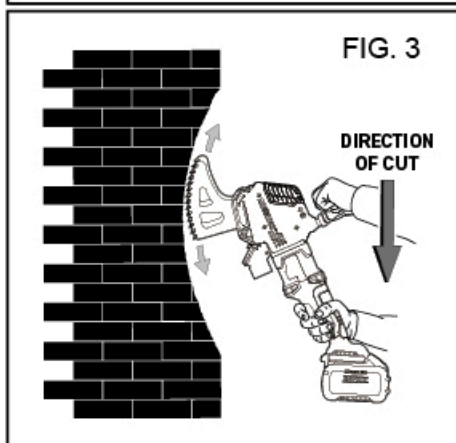
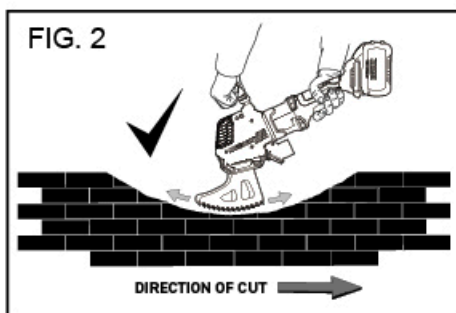
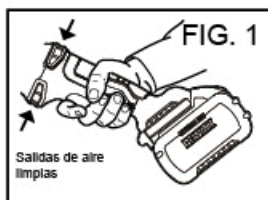

⚠ PRECAUCIÓN: No permita que el extremo delantero o trasero de las cuchillas golpee las superficies duras (que se muestran en las Fig. 4, 5 y 7), ya que esto dañará las cuchillas y la herramienta. Si se produce un martilleo involuntario, detenga la herramienta o retírela del corte inmediatamente.

Cuando utilice cualquiera de los tipos de cuchillas, evite martillar los extremos de las cuchillas en los extremos del corte utilizando un movimiento lento de balanceo y barrido. Para obtener el mejor rendimiento, intente asegurarse de que los dientes sean la única parte de la hoja en contacto con la pieza de trabajo.

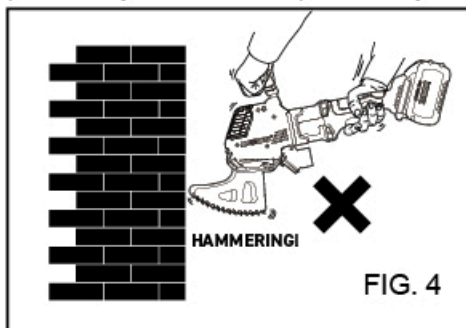

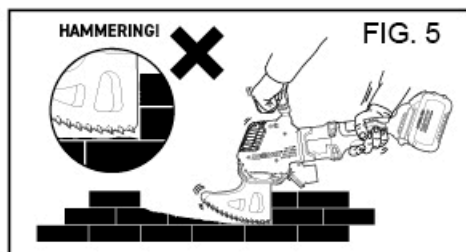

Cuando se utilizan las cuchillas de inmersión, el corte debe tener suficiente espacio libre en cada extremo (como se muestra en la Fig. 6), para garantizar que no se martilleen los extremos de las cuchillas (como se muestra en la Fig. 7).

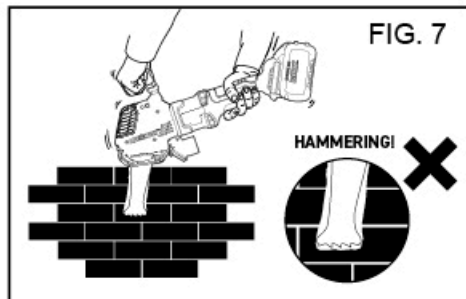
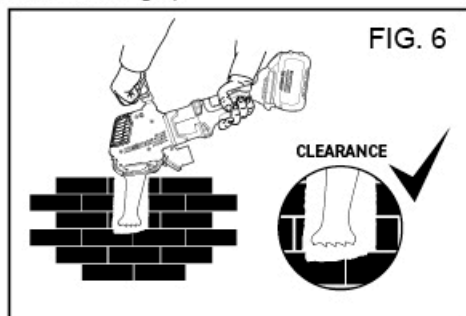

6) Almacenamiento

Retire siempre la batería de la herramienta cuando no esté en uso. Guarde la herramienta BA200X y la batería en un lugar fresco y seco, libre de humedad y polvo. Consulte el manual de instrucciones del paquete de baterías para obtener más instrucciones de almacenamiento.

PAQUETES DE BATERÍAS Y CARGADORES

⚠ ADVERTENCIA: Lea siempre el manual de instrucciones de los paquetes de baterías y cargadores antes de usarlos. El kit BA200X se suministra con paquetes de baterías y cargador DEWALT, y los manuales de instrucciones asociados. **LEA TODAS LAS INSTRUCCIONES** de estos dispositivos antes de usarlos.

Esta herramienta está diseñada para usar solo paquetes de baterías DEWALT® FLEXVOLT® de 60 V

máx. (x). No intente utilizar otros paquetes de baterías.

La batería no está completamente cargada fuera de la caja. Antes de usar la batería y el cargador, lea las instrucciones de seguridad y siga el procedimiento de carga detallado en el Manual de instrucciones.

Cargue la batería solo en cargadores DEWALT® FLEXVOLT®. Consulte el manual de instrucciones del cargador para un uso seguro.

No salpique ni sumerja la herramienta, la batería o el cargador en agua.

No almacene ni utilice la herramienta y la batería en lugares donde la temperatura pueda caer por debajo de los 34 °F (4 °C) o alcanzar o superar los 104 °F (40 °C).

Cargue la batería únicamente a temperaturas entre 34 °F (4 °C) y 104 °F (40 °C).

MANTENIMIENTO

⚠ ADVERTENCIA: Para reducir el riesgo de lesiones personales graves, apague la herramienta y desconecte el paquete de baterías de la herramienta antes de realizar cualquier ajuste o quitar/instalar aditamentos o accesorios.

Para garantizar la SEGURIDAD y CONFIABILIDAD del producto, las reparaciones, el mantenimiento y el ajuste deben ser realizados por un centro de servicio autorizado de ARBORTECH. Utilice siempre piezas de repuesto idénticas.

1) Motor

Limpieza

⚠ PRECAUCIÓN: Sople el polvo y la arena del motor y las rejillas de ventilación con la misma frecuencia con la que se vea que se acumula polvo en estas superficies. Utilice únicamente aire comprimido seco para limpiar la herramienta. El polvo y las partículas de arena a menudo se acumulan en las superficies interiores y pueden causar fallas prematuras. Si no se limpia regularmente el BA200X, la garantía de la herramienta se verá afectada.

⚠ PRECAUCIÓN: Siempre use gafas de seguridad y una máscara cuando limpie esta herramienta. Nunca utilice disolventes u otros productos químicos agresivos para limpiar las partes no metálicas de la herramienta. Utilice únicamente aire comprimido y un paño limpio y seco.

Accesorios

Para reducir el riesgo de lesiones, solo se deben usar accesorios ARBORTECH y paquetes de baterías y cargadores DEWALT aprobados con este producto. Los accesorios recomendados para usar con su herramienta están disponibles en su distribuidor local o centro de servicio autorizado.

Reparaciones

Si la herramienta eléctrica está dañada, puede ser necesario repararla o reemplazarla. Las reparaciones deben ser realizadas por el fabricante o por un centro de servicio autorizado para evitar un peligro para la seguridad.

Si necesita ayuda para localizar algún accesorio o

consulta general sobre herramientas, comuníquese con ARBORTECH. www.arbortechtools.com

2) Transmisión por correa

PRECAUCIÓN: Se debe comprobar la tensión de la correa si se produce un deslizamiento frecuente de la correa durante el uso. Continuar operando la herramienta con una correa suelta puede resultar en una funcionalidad deficiente o daños a la herramienta. Se requiere un reemplazo si la correa no puede tensarse lo suficiente para evitar que se deslice.

Si se requiere tensión, inserte una llave Allen de 5 mm a través de la ranura de la carcasa de plástico derecha y afloje el tornillo de cabeza hueca (solo una vuelta), luego tire de él hacia arriba para aumentar la tensión y luego apriete en la nueva posición (consulte el diagrama de instrucciones vii). Si el deslizamiento frecuente de la correa continúa, es necesario reemplazarla.

Para reemplazar la correa, comuníquese con su centro de servicio autorizado ARBORTECH.

3) Cuchillas y dientes

Con el uso, las cuchillas se desafilan y el rendimiento de corte disminuirá. Ocasionalmente, si se cortan materiales muy duros, o los dientes impactan contra una superficie dura en un ángulo extraño, los dientes pueden astillarse o romperse. Las cuchillas se pueden seguir utilizando, pero el rendimiento de corte se reducirá.

Si se produce un azulado en la periferia de la hoja, las cuchillas se están calentando demasiado. Esto ocurre cuando las cuchillas se desgastan, se aplica demasiada fuerza o el material es demasiado duro.

NOTA: El uso de cuchillas afiladas mejorará el rendimiento y la longevidad de la herramienta.

GARANTÍA Y SERVICIO

Arbortech ofrece una garantía limitada de 12 meses por defectos de mano de obra o materiales defectuosos en el motor y/o mecanismo de nuestros productos a partir de la fecha de compra original.

Para obtener detalles específicos de la garantía para su región, consulte el sitio web de Arbortech:

www.arbortechtools.com

Para la reparación en garantía, la inspección, el servicio y las piezas de repuesto, póngase en contacto con su lugar de compra o póngase en contacto con nosotros directamente en:

Estados Unidos:

T: Línea gratuita: (866) 517 7869

E: sales@arbortechusa.com

CANADÁ

E: salescanada@arbortechtools.com



ARBORTECH PTY LTD

67 Westchester Rd, Malaga,
Perth, WA, AUSTRALIA 6090
Ph: +61 8 9249 1944
Fax: +61 8 9249 2936

ARBORTECH EUROPE GMBH

Esloher Str. 188,
57413 Finnentrop, Germany
(Germany) +49 2724 2880474

USA

30 Corporate Park Dr, Suite 210
Pembroke, MA 02359
(USA) Toll Free: (866) 517 7869

CANADA

120 Saunders Rd, Unit 4
Barrie, Ontario L4N 9A8

Email

AUS: arbortech@arbortech.com.au
EUR: info@arbortech-europa.de
USA: sales@arbortechusa.com
CANADA: salescanada@arbortechtools.com

Facebook

www.facebook.com/ArbortechTools

www.arbortechtools.com