



POWER CHISEL

INSTRUCTION MANUAL

PCH.FG.600.40
PCH.FG.600.60



*Double Insulation used throughout,
no provision for earthing.*

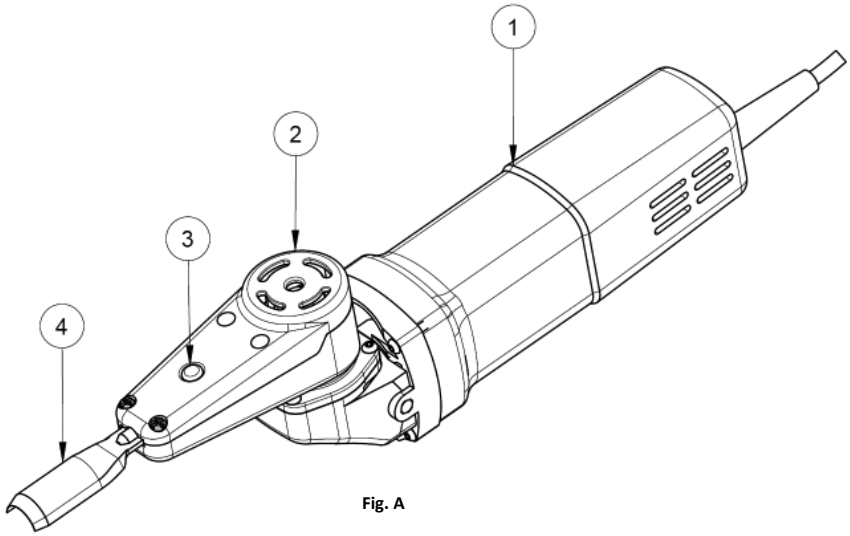

Fig. A

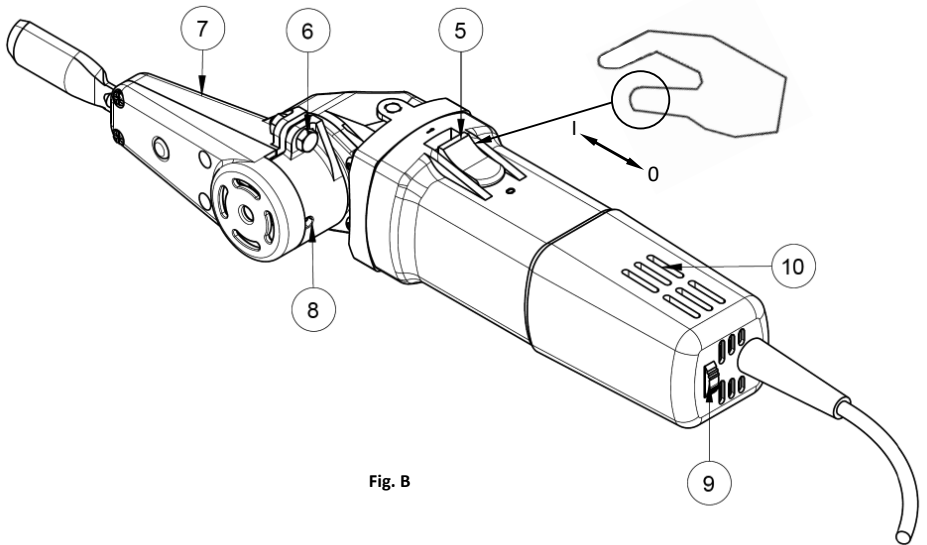

Fig. B

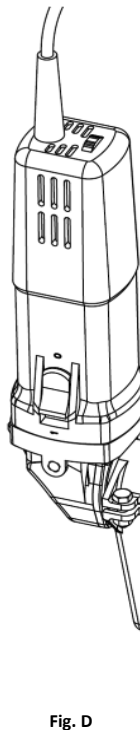

Fig. D

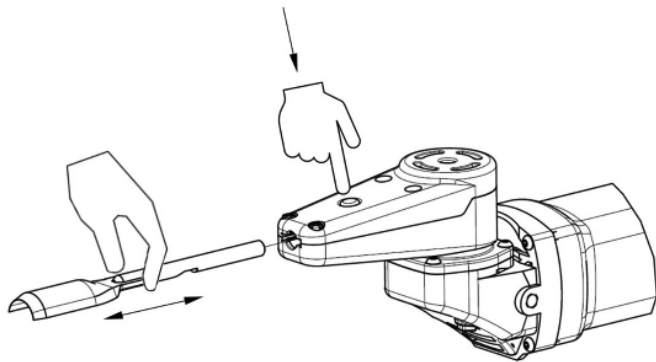

Fig. C

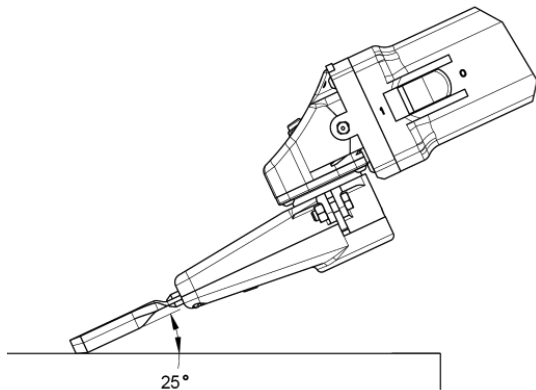



Fig. E

Components and features (CZ) Komponenty a vlastnosti, (DK) Komponenter og tilbehør, (DE) Bestandteile und Funktionen, (NL) Onderdelen en Functies, (FR) Composants et fonctionnalités, (IT) Componenti e caratteristiche, (PO) Części składowe i funkcje, (SI) Sestavni deli in značilnosti, (ES) Componentes y características

<p>1 Angle Grinder Body CZ Těleso úhlové brusky DK Vinkelsliber DE Winkelschleifergehäuse NL Haakse Slijper FR Hoofdbestanddeel IT Corpo smerigliatrice angolare PO Szlifierka kątowa SI Zaobljeno telo ES Cuerpo de amoladora angular</p>	<p>2 Chisel Arm Cover CZ Kryt ramene dláta DK Dæksel til mejselarm DE Meißelarmabdeckung NL Beitelarm Cover FR Couverture de bras de burin IT Copertura del braccio dello scalpello PO Pokrywa ramienia dłuta SI Pokrov ročice delta ES Cubierta de brazo de cincel</p>	<p>3 Chisel Locking Button CZ Tlačítko uzamčení sekáče DK Låseknop til mejsel DE Meißel-Verriegelungsknopf NL Beitel Vergrendeling Knop FR Bouton de verrouillage du burin IT Pulsante di blocco dello scalpello PO Przycisk blokady dłuta SI Zaporni gumb delta ES Botón de bloqueo de cincel</p>	<p>4 Chisel CZ Dláto DK Mejsel DE Meißel NL Beitel FR Burin IT Scalpello PO Dłuto SI Dileto ES Cincel</p>	<p>5 On/Off Switch CZ Vypínač DK Tænd/sluk-knap DE Ein-/Ausschalter NL Aan/Uit Schakelaar FR Interrupteur Marche/Arrêt IT Interruttore di accensione/spengimento PO Przełącznik W/Wył SI Stikalo vklop/tzklop ES Interruptor encender/apagar</p>
<p>6 Clamping Bolt CZ Upínací šroub DK Fastsplændingsbolt DE Klemmbolzen NL Klembout FR Boulon de serrage IT Puntale di serraggio PO Śruba zaciskowa SI Vpenjalni zapah ES Perno de sujeción</p>	<p>7 Chisel Arm Base CZ Ramenní základna sekáče DK Mejselarm DE Meißel-Arm-Base NL Beitelarm Basis FR Base de bras de burin IT Base del braccio dello scalpello PO Podstawa ramienia dłuta SI Jedro ročice delta ES Base de brazo de cincel</p>	<p>8 Oil Port CZ Olejový přístav DK Olie-tank DE Petroleumhafen NL Oliepoort FR Port huile IT Porta dell'olio PO Włot oleju SI Odprtina za olje ES Puerto para aceite</p>	<p>9 Speed Setting Dial CZ Volič nastavení rychlosti DK Hastighedsindstilling DE Einstellung Geschwindigkeit NL Snelheid Instelknop FR Cadran de réglage de la Vitesse IT Quadrante di impostazione della velocità PO Pokręto nastawiania prędkości SI Gumb za nastavitve hitrosti ES Dial de ajuste de velocidad</p>	<p>10 Air Vent CZ Ventilace DK Lufffilter DE Entlüftung NL Lucht Ventilatie FR Bouche d'aération IT Ventola dell'aria PO Odpowietznik SI Zračnik ES Salida de aire</p>

GENERAL POWER TOOL

SAFETY WARNINGS

 **WARNING:** Read all safety warnings, instructions, illustrations and specifications provided with this power tool. Failure to follow all instructions listed below may result in electric shock, fire and/or serious injury.

Save all warnings and instructions for future reference.

The term "power tool" in the warnings refers to your mains-operated (corded) power tool or battery operated (cordless) power tool.

1) WORK AREA SAFETY

- a. **Keep work area well ventilated, clean and well lit.** Cluttered or dark areas invite accidents.
- b. **Do not operate power tools in explosive atmospheres, such as in the presence of flammable liquids, gases or dust.** Power tools create sparks which may ignite the dust or fumes.
- c. **Keep children and bystanders away while operating a power tool.** Distractions can cause you to lose control.

2) ELECTRICAL SAFETY

- a. **Power tool plugs must match the outlet. Never modify the plug in any way. Do not use any adapter plugs with earthed (grounded) power tools.** Unmodified plugs and matching outlets will reduce the risk of electric shock.
- b. **Avoid body contact with earthed or grounded surfaces, such as pipes, radiators, ranges and refrigerators.** There is an increased risk of electric shock if your body is earthed or grounded.
- c. **Do not expose power tools to rain or wet conditions. Water entering a power tool will increase the risk of electric shock.**
- d. **Do not abuse the cord. Never use the cord for carrying, pulling or unplugging the power tool. Keep cord away from heat, oil, sharp edges or moving parts.** Damaged or entangled cords increase the risk of electric shock.
- e. **When operating a power tool outdoors, use an extension cord suitable for outdoor use.** Use of a cord suitable for outdoor use reduces the risk of electric shock.
- f. **If operating a power tool in a damp location is unavoidable, use a residual current device (RCD) protected supply.** Use of an RCD reduces the risk of electric shock.

3) PERSONAL SAFETY

- a. **Stay alert, watch what you are doing and use common sense when operating a power tool. Do not use a power tool while you are tired or under the influence of drugs, alcohol or medication.** A moment of inattention while operating power tools may result in serious personal injury.
- b. **Use personal protective equipment. Always wear eye protection.** Protective equipment such as a dusk mask, non-skid safety shoes, hard hat or hearing protection

used for appropriate conditions will reduce personal injuries.

- c. **Prevent unintentional starting. Ensure the switch is in the off position before connecting the tool to a power source and/or battery pack, picking up or carrying the tool.** Carrying power tools with your finger on the switch or energising power tools that have the switch on invites accidents.
- d. **Remove any adjusting key or wrench before turning the power tool on.** A wrench or key left attached to a rotating part of the power tool may result in personal injury.
- e. **Do not overreach. Keep proper footing and balance at all times.** This enables better control of the power tool in unexpected situations.
- f. **Dress properly. Do not wear loose clothing or jewellery. Keep your hair and clothing away from moving parts.** Loose clothes, jewellery or long hair can be caught in moving parts.
- g. **If devices are provided for the connection of dust extraction and collection facilities, ensure these are connected and properly used.** Use of dust collection can reduce dust related hazards.
- h. **Do not let familiarity gained from frequent use of tools allow you to become complacent and ignore tool safety principles.** A careless action can cause severe injuries within a fraction of a second.

4) POWER TOOL USE AND CARE

- a. **Do not force the power tool. Use the correct tool for your application.** The correct power tool will do the job better and safer at the rate for which it was designed.
- b. **Do not use the tool if the switch does not turn it on and off.** Any power tool that cannot be controlled with the switch is dangerous and must be repaired.
- c. **Disconnect the plug from the power source and/or remove the battery pack, if detachable, from the power tool before making any adjustments, changing accessories or storing power tools.** Such preventative safety measures reduce the risk of starting the power tool accidentally.
- d. **Store idle power tools out of the reach of children and do not allow persons unfamiliar with the power tool or these instructions to operate the power tool.** Power tools are dangerous in the hands of untrained users.
- e. **Maintain power tools and accessories. Check for misalignment or binding of moving parts, breakage of parts and any other condition that may affect the power tool's operation. If damaged, have the power tool repaired before use.** Many accidents are caused by poorly maintained power tools.
- f. **Keep cutting tools sharp and clean.** Properly maintained cutting tools with sharp edges are less likely to bind and are easier to control.
- g. **Use the power tool, accessories and tool bits etc. in accordance with these instructions, taking into account the working conditions and the work to be performed.** Use of the power tool for operations different from those intended could result in a hazardous situation.
- h. **Keep handles and grasping surfaces dry, clean and free from oil and grease.** Slippery handles and grasping

surfaces do not allow for safe handling and control of the tool in unexpected situations.

5) SERVICE

- a. **Have your power tool serviced by a qualified repair person using only identical replacement parts.** This will ensure that the safety of the power tool is maintained.

ADDITIONAL SAFETY WARNINGS



Wear hearing protection; Wear eye protection; Wear dust mask; Wear protective gloves.

PRODUCT DESCRIPTION AND SPECIFICATIONS

-  Read instruction manual before using the tool
- Read all safety warnings and all instructions. Failure to follow the warnings and instructions may result in electric shock, fire and/or serious injury.

INTENDED USE

The machine is designed for the chiselling of wood. The machine is designed and constructed for use with attachments supplied by the manufacturer. The machine can only be used for dry applications without use of water.

EC - DECLARATION OF CONFORMITY

Arbortech declares that the product PCH.FG.600.40 and PCH.FG.600.60 described in this manual under "Technical Specifications" are manufactured in compliance with EN 60745 standardised documents. These products and Technical File comply with the Directives 2006/42/EC, 2014/30/EU and 2011/65/EU.

The Technical File is located at: Arbortech PTY LTD, 67 Westchester Road, Malaga, WA, Australia, 6090

General Manager

Technical Specifications

Voltage	230-240	V
Power Rating	710	W
Frequency	50	Hz
Protection Class	II	II
Rated Speed	2 000 – 11 000	rpm
Mounting Thread Size	M14	mm
Weight	2.0	kg
Vibration Emission (k=1.5)	4.4	m/s ²
Sound Pressure Level	L _{PA} = 89 K _{PA} = 3	dB(A)
Sound Power Level	L _{WA} = 100 K _{WA} = 3	dB(A)

 **WARNING:** The declared vibration emission level represents the main applications of the tool. However if the

- a. **Use suitable detectors to determine if utility lines are hidden in the work area or call the local utility company for assistance.** Contact with electric lines can lead to fire and electric shock. Damaging a gas line can lead to explosion. Penetrating a water line causes property damage or may cause an electric shock.
- b. **Release the ON/OFF switch and set it to the off position when the power supply is interrupted** e.g. in case of a power failure or when the mains plug is pulled.
- c. **Do not touch chisels before they have cooled down.** The chisels can become very hot while working.
- d. **Secure the workpiece.** A workpiece clamped with clamping devices or in a vice is held more secure than by hand.

tool is used for different applications, with different accessories or insertion tools or is poorly maintained, the vibration emission may differ. This may significantly increase the exposure level over the total working period.

An estimation of the level of exposure to vibration should also take into account the times when the tool is switched off or when it is running but not actually doing the job. This may significantly reduce the exposure level over the total working period. Identify additional safety measures to protect the operator from the effects of vibration.

ASSEMBLY

 **WARNING:** To reduce the risk of serious personal injury, turn the tool off and disconnect from the power source before making any adjustments or removing/installing tools or accessories. Use protective gloves when handling the chisels to prevent cuts and bruises.

- a. Inspect the Power Chisel to ensure that no damage has occurred during shipping. If damaged, report to the retailer immediately.
- b. The Power Chisel is packaged with spare chisels and an Oil bottle. Remove a chisel from the package, wipe off the protective coating and insert into the Chisel Arm (2,7) with the chisel bevel and the interlocking notch oriented as shown in Fig. C. When the chisel is aligned and inserted correctly, it will snap firmly into place.
- c. To remove the chisel, first press the Chisel locking button (3), then pull the chisel out of the arm as shown in Fig. C.
- d. Use the oil bottle supplied to add 2 to 3 drops of oil in the Oil Port (8) to lubricate the tool as shown in Fig. D.
- e. Apply 2 to 3 drops of oil from the supplied oil bottle to Oil Port (8) at 15-minute intervals of tool use, and before each initial use.

OPERATION

 **WARNING:** The chisel shaft becomes very hot during prolonged use. Use protective gloves to handle chisels. Hold the chisels away from the cutting edge.

- a. **The electric motor has been designed for the voltage stated on the label.** Always check the power supply corresponds to the voltage marked on the motor.

- b. Always wear correct safety clothing, including ear, eye protective gloves and lung protection.
- c. Follow local government safety regulations when working on materials treated with or containing toxic substances.
- d. Do not use this tool in wet conditions or in the presence of flammable liquids and gases.
- e. Check tool before using. Test run the power tool with no load prior to use. Do not use damaged tools.
- f. Apply lubricant oil the Power Chisel every 15 minutes of use. As shown in Fig. D, apply lubricant from the Oil bottle into the oil port.
- g. Do not exert excessive pressure. The excessive pressure will overheat the chisel and the cam leading to premature failure.

SWITCHING ON AND OFF

This power tool is equipped with lock-on switch. To start the power tool, push the On/Off Switch (5) forwards (Fig. B) then press it down at the front until it latches. To switch off the tool briefly push down the back of the On/Off Switch and release.

⚠ WARNING: The tool includes a restart prevention feature, which prevents uncontrolled restarting after an interruption to the power supply. To resume operation, switch the tool to the off position and start the machine again.

This power tool has variable speed control. Ensure an appropriate speed setting is selected for the application from the table below.

Speed Setting	Application
5 – 6	Chiselling of wood - general
4 – 5	Medium chiselling of wood like materials for unique applications
1 – 4	Lighter chiselling of wood like materials for detailed applications

Support and secure the workpiece to prevent movement and loss of control. Operate the tool using two hands for better control. Ensure the tool is running before contacting the work piece. Approach the workpiece with caution to avoid sudden hammering and gently push against it. If the applied pressure is too light, the chisel will not har
ENGLISH
 the grinder at an angle of 25° as shown in Fig. E. tool in the desired direction, keeping contact between the workpiece and the chisel.

⚠ WARNING: Do not use the chisels as a lever to break out wood.

MAINTENANCE

⚠ WARNING: Before any adjustment, cleaning or maintenance work on the machine itself, disconnect from the power supply.

Inspect the Chisel Arm Base (7) is securely mounted. If loose, ensure the arm is fully inserted and seated correctly on the grinder then retighten the Clamping Bolt (6).

Inspect the accessories for damage and maintain them as specified in their user manual.

For your safety and the reliability of this product, all electrical repair and maintenance of the internal parts, other than maintaining accessories and attachments, should be carried out by Arbortech authorised service centres.

CHISEL SHARPENING

Remove the chisel from the unit. Use conventional chisel sharpening methods. Maintain the angle on the cutting edge. Check the Arbortech website for detailed sharpening instructions.

CLEANING THE AIR VENTS AND SWITCH

Regularly check to see if any dust or foreign matter has entered the air vents, or under the On/Off switch. If so, use a soft brush to remove any accumulated dust to clean the air vents and switch.

INSPECTION AND WEAR

To inspect the tool for wear, insert a chisel into the chisel arm. Ensure that the chisel is firmly located and cannot move within the Chisel Arm. If the chisel has excessive side movement, internal guides may be worn and should be replaced by an Arbortech authorised service centre.

If the chiselling impact performance has decreased, inspect the chisel shaft for excessive wear or replace the chisel. If the chisel wear is acceptable, an internal cam may be worn and should be replaced by an Arbortech authorised service centre.

OPTIONAL ACCESSORIES

To avoid the risk of injuries or damaging your tool, use only Arbortech recommended accessories and attachments. Consult your dealer for availability of optional accessories.

POWER CHISEL ACCESSORIES

Spare Parts

- PCH.FG.001/2/3/6/11/12/13 - Chisels /various profiles/
- PCH.CO.CAM600 - Cam M14 x 1.5 thread pitch with Oil
- PCH.CO.CAM600.20 - Cam 5/8 UNC thread pitch with Oil
- PCH.FG.050 - Service Kit
- PCH.FG.055 - Oil refill Pack

VŠEOBECNÁ BEZPEČNOSTNÍ VAROVÁNÍ PRO ELEKTRICKÉ NÁŘADÍ

 **UPOZORNĚNÍ - PROSTUDUJTE SI VŠECHNA BEZPEČNOSTNÍ UPOZORNĚNÍ, POKYNY, ILUSTRACE A SPECIFIKACE DODÁVANÉ S TÍMTO ELEKTRICKÝM NÁSTROJEM.** Nedodržení všech níže uvedených pokynů může mít za následek úraz elektrickým proudem, požár nebo zranění osob.

USCHOVEJTE SI VŠECHNA VAROVÁNÍ A POKYNY PRO BUDOUCÍ POUŽITÍ

Termín "elektrické nářadí" ve varováních se týká elektrického nářadí napájeného ze sítě (pomocí napájecího kabelu) nebo elektrického nářadí napájeného prostřednictvím bateriového modulu (bez kabelu).

1) BEZPEČNOST PRACOVNÍHO PROSTORU

- Pracovní prostor udržujte dobře větraný, čistý a dobře osvětlený.** Tam, kde je nepořádek nebo neosvětlená místa, dochází často k úrazům.
- Nepracujte s elektrickým nářadím ve výbušném prostředí, například v přítomnosti hořlavých kapalin, plynů nebo prachu.** Elektrické nářadí vytváří jiskry, které mohou zapálit prach nebo výpary.
- Při práci s elektrickým nářadím dávejte pozor, aby děti a okolostojící osoby byly v bezpečné vzdálenosti.** Rozptýlení může způsobit, že ztratíte kontrolu

2) ELEKTRICKÁ BEZPEČNOST

- Zástrčky elektrického nářadí musí odpovídat zásuvce. Nikdy zástrčku žádným způsobem neupravujte. U uzemněného (ukostřeného) elektrického nářadí nepoužívejte zásuvkové adaptéry (rozbočovací zásuvky).** Neupravené zástrčky a odpovídající zásuvky snižují riziko úrazu elektrickým proudem.
- Vyhnete se kontaktu těla s uzemněnými povrchy, jako jsou potrubí, radiátory, sporáky a chladničky.** Existuje zvýšené riziko úrazu elektrickým proudem, pokud je vaše tělo uzemněno.
- Nevystavujte elektrické nářadí dešti ani vlhkému prostředí.** Vniknutí vody do elektrického nářadí zvýší riziko úrazu elektrickým proudem
- Nepoužívejte kabel k jinému účelu. Kabel nikdy nepoužívejte k přenášení, tahání nebo odpojování elektrického nářadí. Chraňte kabel před horkem, olejem, ostrými hranami nebo pohyblivými díly.** Poškozené nebo zapletené kabely zvyšují riziko úrazu elektrickým proudem.
- Při práci s elektrickým nářadím ve venkovním prostředí používejte prodlužovací kabel vhodný pro venkovní použití.** Použití kabelu vhodného pro venkovní použití snižuje riziko úrazu elektrickým proudem.
- Pokud je použití elektrického nářadí ve vlhkém prostředí nevyhnutelné, použijte napájecí zdroj chráněný proti zbytkovému proudu (RCD).** Použití zdroje chráněného proti zbytkovému proudu (RCD) snižuje riziko úrazu elektrickým proudem.

3) OSOBNÍ BEZPEČNOST

- Při používání elektrického nářadí buďte opatrní, sledujte, co děláte a používejte zdravý rozum. Nepoužívejte elektrické nářadí, pokud jste unaven/a nebo pod vlivem drog, alkoholu nebo léků.** Chvilka nepozornosti při používání elektrického nářadí může způsobit vážné zranění.
 - Používejte osobní ochranné pomůcky. Vždy používejte ochranu očí.** Ochranné prostředky, jako je ochranná maska proti prachu, protiskluzová bezpečnostní obuv, ochranný klobouk nebo ochrana sluchu používaná pro vhodné podmínky, snižují riziko poranění.
 - Zabraňte náhodnému spuštění. Před připojením k napájecímu zdroji a/nebo bateriovému modulu, zvedáním nebo přenášením nářadí se ujistěte, že je přepínač nářadí v poloze vypnuto.** Přenášení elektrického nářadí s prstem na přepínači nebo napájení elektrického nářadí se zapnutým spínačem může způsobit úraz.
 - Před zapnutím elektrického nářadí z něho odstraňte všechny seřizovací nebo utahovací klíče.** Klíč, který zůstává připevněn k rotující části elektrického nářadí, může způsobit zranění.
 - Nesazte se pracovat s nářadím na příliš vzdáleném místě. Stále udržujte správný postoj a rovnováhu.** To umožňuje lepší kontrolu nad nářadím v nečekaných situacích.
 - Vhodně se oblékejte. Nenoste volné oblečení nebo šperky. Snažte se, aby se vaše vlasy, oděv a rukavice nedostaly do pohyblivých částí.** Volné oblečení, šperky nebo dlouhé vlasy mohou být zachyceny pohyblivými díly.
 - Pokud jsou k nářadí připojena zařízení na odsávání a sběr prachu, ujistěte se, že jsou správně připojena a používána.** Použití zařízení k odsávání prachu může snížit nebezpečí související s prachem.
 - Nedopusťte, abyste vlivem častého používání nářadí přestal/a být tak obezřetný/a a ignoroval/a bezpečnost při používání nářadí.** Neopatrná akce může způsobit vážná zranění během zlomku sekundy.
- ### 4) POUŽÍVÁNÍ A OŠETŘOVÁNÍ NÁŘADÍ
- Nepřetěžujte elektrické nářadí. Pro danou aplikaci použijte správné nářadí.** Svou práci provedete lépe a bezpečněji, když budete používat nářadí pouze v tom rozsahu, pro který je určeno.
 - Nepoužívejte nářadí, pokud jej není možno spínačem zapnout a vypnout.** Každé elektrické nářadí, které nelze ovládat přepínačem, je nebezpečné a musí být opraveno.
 - Před provedením jakýchkoli úprav/seřizování, výměnou příslušenství nebo ukládáním elektrického nářadí vytáhněte zástrčku od napájecího zdroje a/nebo bateriového modulu elektrického nářadí.** Tato preventivní bezpečnostní opatření snižují riziko náhodného spuštění nářadí.
 - Nepoužívané elektrické nářadí uložte mimo dosah dětí a nedovoďte osobám, které nejsou obeznámeny s tímto nářadím, ani s těmito pokyny, aby s elektrickým nářadím pracovaly.** Elektrické nářadí je v rukou nekvalifikovaných uživatelů nebezpečné.
 - Provádějte údržbu elektrického nářadí a příslušenství. Kontrolujte nesouosost nebo spoje pohyblivých částí,**

poškození dílů a jiné okolnosti, které mohou ovlivnit funkci elektrického nářadí. Pokud je nářadí poškozeno, nechte jej před použitím opravit. Mnoho úrazů je způsobeno špatně udržovaným elektrickým nářadím

- f. **Udržujte řezné nástroje ostré a čisté.** Správně udržované řezné nástroje s ostrými hranami se tak snadno nezadřou a lépe se s nimi pracuje.
- g. **Elektrické nářadí, příslušenství a břitové destičky/nože/vrtáky apod. používejte v souladu s těmito pokyny, s přihlédnutím k pracovním podmínkám a práci, která má být provedena.** Použití elektrického nářadí pro jiné než určené činnosti může vést k nebezpečným situacím.
- h. **Udržujte rukojeti a uchopovací povrchy suché, čisté a bez oleje a mastnoty.** Kluzké rukojeti a uchopovací povrchy neumožňují bezpečnou manipulaci s nářadím a kontrolu nad nářadím v nečekaných situacích.

5) SERVIS

- a. **Oprava vašeho elektrického nářadí svěřte kvalifikovanému servisnímu technikovi, který používá pouze originální náhradní díly.** Tím se zajistí, že bude zachována bezpečnost elektrického nářadí.

DALŠÍ BEZPEČNOSTNÍ UPOZORNĚNÍ



Používejte ochranu sluchu; Používejte ochranu očí; Používejte ochrannou masku; Používejte ochranné rukavice.

- a. **Pro zjištění přítomnosti vedení v pracovní oblasti použijte vhodné detektory nebo kontaktujte místní provozovatele infrastruktury.** Kontakt s elektrickým vedením může způsobit požár a elektrický šok. Poškození plynového vedení může vést k výbuchu. Poškození vodovodního řádu vede k poškození majetku nebo může způsobit elektrický šok.
- b. Při přerušení napájení uvolněte hlavní vypínač a nastavte jej do polohy vypnuto, např. při přerušení dodávky proudu nebo při vytažení hlavní zástrčky.
- c. **Nedotýkejte se dlát předtím, než vychladnou.** Dláta se mohou při práci velmi zahřát.
- d. **Upevněte pracovní materiál.** Materiál upevněný ve svorkách nebo ve svěráku je bezpečněji upevněný než v ruce.

POPIS VÝROBKU A SPECIFIKACE



Před použitím nástroje si přečtěte návod k použití

Přečtěte si všechna bezpečnostní upozornění a všechny pokyny, nedodržení pokynů a pokynů může mít za následek úraz elektrickým proudem, požár a/nebo vážné zranění.

ZAMÝŠLENÉ POUŽITÍ

Stroj je určen pro sekání dřeva. Stroj je konstruován a konstruován pro použití s příslušenstvím dodaným výrobcem. Stroj lze používat pouze pro suché aplikace bez použití vody.

EC - PROHLÁŠENÍ O SHODĚ



Arbortech prohlašuje, že výrobek PCH.FG.600.40 a PCH.FG.600.60 popsany v této příručce pod "Technické specifikace" jsou vyráběny v souladu s EN 60745 standardizovaných dokumentů. Tyto produkty a technická dokumentace jsou v souladu se směrnicemi 2006/42/EC, 2014/30/EU a 2011/65/EU.

Technický soubor se nachází na adrese: Arbortech PTY LTD, 67 Westchester Road, Malaga, WA, Austrálie, 6090

General Manager

Technické specifikace

Napětí	230-240	V
Výkon	710	W
Frekvence	50	Hz
Třída ochrany	II	II
Jmenovité otáčky	2 000 – 11 000	rpm
Montážní velikost závitů	M14	mm
Hmotnost	2.0	kg
Emise vibrací (k = 1,5)	4.4	m/s ²
Hladina akustického tlaku	L _{PA} = 89 K _{PA} = 3	dB(A)
Úroveň akustického výkonu	L _{WA} = 100 K _{WA} = 3	dB(A)

 **VAROVÁNÍ:** Deklarovaná úroveň emisí vibrací představuje hodnotu v aplikačních intertech nástroje. Pokud je však nástroj používán pro různé aplikace, s různými příslušenstvími nebo vkládacími nástroji nebo je špatně udržován, může se emise vibrací lišit. To může výrazně zvýšit úroveň expozice v průběhu celého pracovního období.

Odhad úrovně vystavení vibracím by měl také brát v úvahu časy, kdy je nástroj vypnutý, nebo když je spuštěn, ale neprovede svou práci. To může významně snížit úroveň expozice během celého pracovního období. Identifikujte další bezpečnostní opatření k ochraně obsluhy před účinky vibrací.

SHROMÁŽDĚNÍ

 **VAROVÁNÍ:** Chcete-li snížit riziko vážného zranění, vypněte nářadí a odpojte od zdroje napájení před prováděním jakýchkoli úprav nebo přemísťování / instalací

nářadí nebo příslušenství. Při manipulaci se sekáči používejte ochranné rukavice, abyste zabránili poranění a otlakům. Prohlédněte si sekáč, abyste zajistili, že během přepravy nedošlo k poškození. Pokud je poškozen, okamžitě informujte prodejce.

Dláto je baleno s náhradními sekáči a olejovou láhví. Vyměňte dláto z obalu, otřete ochranný povlak a vložte jej do ramene sekáče (2,7) se zkoseným sekáčem a zámkovým zářezem orientovaným tak, jak je znázorněno na obr. C. Když je sekáč zarovnan a správně zasunut, bude pevně na místě. Chcete-li sekáč sejmut, stiskněte nejprve tlačítko pro sekáč sekáče (3), potom sekáč vytáhněte z ramena podle obr. C. Použijte dodanou olejovou láhev pro přidání 2 až 3 kapek oleje do oleje Přípojka (8) pro promazání nástroje podle obr. D.

Aplikujte 2 až 3 kapky oleje z dodané láhve na olej do oleje Přípojka (8) v 15 minutových intervalech použití nástroje a před každým prvním použitím.

ČINNOST

VAROVÁNÍ: Hřídel sekáče se při dlouhodobém používání velmi zahřívá. Pro manipulaci se sekáči používejte ochranné rukavice. Držte dláto od řezné hrany.

- Elektromotor byl zkonstruován pro napětí uvedené na štítku.** Vždy zkontrolujte, zda napájecí napětí odpovídá napětí na motoru.
- Vždy používejte správný ochranný oděv, včetně rukavic na ochranu sluchu a očí.**
- Při práci s materiály ošetřenými toxickými látkami nebo obsahujícími toxické látky dodržujte místní bezpečnostní předpisy.**
- Nepoužívejte tento nástroj ve vlhkém prostředí nebo v přítomnosti hořlavých kapalin a plynů.**
- Před použitím zkontrolujte nástroj.** Před použitím otestujte elektrické nářadí bez zatížení. Nepoužívejte poškozené nástroje.
- Každých 15 minut používejte mazací olej na dláto.** Jak je znázorněno na obr. D, naneste mazivo z olejové láhve do olejového otvoru.
- Nevyvíjejte nadměrný tlak.** Nadměrný tlak přehřívá sekáč a vačku, což vede k předčasnému selhání.

ZAPNUTÍ A VYPNUTÍ

Toto nářadí je vybaveno aretačním spínačem. Pro spuštění nářadí zatlačte vypínač (5) dopředu (Obr. B) a poté jej zatlačte směrem dopředu, až zapadne. Pro vypnutí nářadí krátce zatlačte zadní část vypínače a uvolněte.

VAROVÁNÍ: Nástroj obsahuje funkci ochrany před opětovným spuštěním, která zabraňuje nekontrolovanému restartu po přerušení napájení. Chcete-li obnovit provoz, přepněte přístroj do polohy vypnuto a stroj znovu zapněte.

Toto elektrické nářadí má variabilní regulaci otáček. Z níže uvedené tabulky zkontrolujte, zda je pro aplikaci zvoleno odpovídající nastavení rychlosti.

Nastavení rychlosti	Aplikace
5 – 6	Sekání dřeva - obecné
4 – 5	Střední sekání dřeva jako materiálů pro jedinečné aplikace
1 – 4	Lehčí sekání dřeva jako materiálů pro detailní aplikace

Podepřete a zajistěte obrobek, abyste zabránili pohybu a ztrátě kontroly. Pro lepší ovládní používejte nástroj dvěma rukama. Před kontaktováním obrobku se ujistěte, že nástroj běží. S obrobkem se obračejte opatrně, aby nedošlo k náhlému nárazu a jemnému zatlačení proti němu. Pokud je aplikovaný tlak příliš světlý, dláto nebude kladivo. Držte brusku pod úhlem 25 °, jak je znázorněno na obr. E. Přemístěte nástroj v požadovaném směru, udržujte kontakt mezi obrobkem a sekáčem.

VAROVÁNÍ: Nepoužívejte dláto jako páku k prasknutí dřeva.

ÚDRŽBA

VAROVÁNÍ: Před prováděním seřizovacích, čistících nebo údržbářských prací na samotném stroji odpojte od sítě. Zkontrolujte, zda je základna ramene sekáče (7) pevně namontována. Pokud se uvolní, ujistěte se, že rameno je zcela zasunuto a správně usazeno na brusce, poté utáhněte upínací šroub (6).

Zkontrolujte příslušenství, zda není poškozené, a udržujte je tak, jak je uvedeno v návodu k použití.

Pro vaši bezpečnost a spolehlivost tohoto výrobku by veškeré elektrické opravy a údržba vnitřních částí, kromě údržby a příslušenství, měly být prováděny autorizovanými servisními středisky Arbotech.

OSTŘENÍ DLÁTA

Vyměňte dláto z jednotky. Používejte běžné metody sečení dláta. Udržujte úhel na řezné hraně. Podrobné instrukce pro ostření naleznete na webových stránkách Arbotech.

ČIŠTĚNÍ VĚTRACÍCH OTVORŮ A SPÍNAČŮ

Pravidelně kontrolujte, zda se do větracích otvorů nedostal prach nebo cizí předměty, nebo pod vypínačem. V takovém případě použijte měkký kartáč, abyste odstranili veškerý nahromaděný prach a vyčistili větrací otvory a spínač.

INSPEKCE A OPAKOVÁNÍ

Pro kontrolu opotřebování nástroje vložte dláto do ramene sekáče. Zajistěte, aby dláto bylo pevně umístěno a nemohlo se pohybovat v rameni sekáče. Pokud má dláto přílišný boční pohyb, mohou se nosit vnitřní vodítka a měla by být vyměněna v autorizovaném servisním středisku Arbotech.

Pokud se snížila výkonnost sekání, zkontrolujte hřídel dřívku, zda není příliš opotřebovaný, nebo vyměňte dláto. Pokud je opotřebovaný sekáč přijatelný, může být opotřebovaná vnitřní vačka a měla by být vyměněna v autorizovaném servisním středisku Arbotech.

MOŽNÉ DOPLŇKY

Abyste se vyhnuli nebezpečí zranění nebo poškození vašeho nářadí, používejte pouze příslušenství a příslušenství doporučené společností Arbotech. Informace o volitelném příslušenství získáte u svého prodejce.

PŘÍSLUŠENSTVÍ PRO DLÁTO

Náhradní díly

PCH.FG.001 / 2/3/6/11/12/13 - Sekáče / různé profi **CZECH**
PCH.CO.CAM600 - Rozteč závitů vačky M14 x 1,5 s olejem
PCH.CO.CAM600.20 - Cam 5/8 UNC stoupání závitu s olejem

PCH.FG.050 - Servisní sada
PCH.FG.055 - Olejová náplň



GENERELLE

SIKKERHEDSVÆRKTØJS SIKKERHEDSADVARSLER

⚠ ADVARSEL: Læs alle sikkerhedsadvarsler, instruktioner, illustrationer og specifikationer, der følger med dette elværktøj. Manglende overholdelse af nedenstående vejledninger kan resultere i elektrisk stød, brand og/eller alvorlig personskade.

Gem alle advarsler og instruktioner til fremtidig reference.

Udtrykket "elværktøj" i advarslerne henviser til dit netværksdrevne (ledningsnet) elværktøj eller batteridrevne (trådløse) elværktøj.

1) ARBEJDSOMRÅDES SIKKERHED

- Hold arbejdsområdet godt ventileret, rent og godt oplyst.** Rodede eller mørke områder inviterer til ulykker.
- Benyt ikke elværktøj i eksplosive omgivelser, såsom i tilstedeværelsen af brændbare væsker, gasser eller støv.** Elværktøj skaber gnister, der kan antænde støvet eller dampene.
- Hold børn og tilskuere væk, mens du bruger et elværktøj.** Distraction kan få dig til at miste kontrollen.

2) ELEKTRISK SIKKERHED

- Strømværktøjsstikket skal passe til stikkontakten.** Modifier aldrig stikket på nogen måde. Brug ikke noget adapterstik med jordforbindelse sammen med elværktøj. Uændrede stik og matchende udgange reducerer risikoen for elektrisk stød.
- Undgå kropskontakt med jordede eller jordforbundne overflader, som rør, radiatorer, intervaller og køleskabe.** Der er en øget risiko for elektrisk stød, hvis din krop er jordet eller har jordforbindelse.
- Udsæt ikke elværktøj for regn eller våde forhold. Vand, der løber ind i et elværktøj, vil øge risikoen for elektrisk stød.**
- Overbelast ikke ledningen.** Brug aldrig ledningen til at bære, trække eller tage stikket ud af stikkontakten. **Hold ledningen væk fra varme, olie, skarpe kanter og bevægelige dele.** Beskadede eller udviklede ledninger øger risikoen for elektrisk stød.
- Når du bruger et elværktøj udendørs, skal du bruge en forlængerledning, der er egnet til udendørs brug.** Brug af en ledning til udendørs brug reducerer risikoen for elektrisk stød.
- Hvis det ikke kan undgås at betjene et el-værktøj på et fugtigt sted, skal du bruge en anordning beskyttet med en fejlstrømsafbryder.** Brug af en fejlstrømsafbryder reducerer risikoen for elektrisk stød.

3) PERSONLIG SIKKERHED

- Forbliv opmærksom, se hvad du laver og brug almindelig fornuft, når du bruger et elværktøj.** Brug ikke et elværktøj, når du er trætet eller under påvirkning af stoffer, alkohol eller medicin. Et øjeblik af uopmærksomhed, mens du bruger elværktøj, kan medføre alvorlig personskade.

- Brug personligt beskyttelsesudstyr** Bær altid beskyttelsesbriller. Beskyttelsesudstyr som skummaske, beskyttelsessko, hård hat eller høreværn, der anvendes under passende forhold, vil reducere personskader.
 - Forhindre utilsigtet start.** Sørg for, at kontakten er i slukket position, før du tilslutter værktøjet til en strømkilde og / eller batteripakke, når du henter værktøjet. Bærende elværktøjer med fingeren på kontakten eller energibesparende elværktøjer, der har tændingen på, inviterer til ulykker.
 - Fjern enhver justeringstast eller -nøgle, inden du tænder for elværktøjet.** En skruenøgle eller nøgle, der efterlades fastgjort til en roterende del af elværktøjet, kan medføre personskade.
 - Ræk ikke for højt. Hold ordentlig fodfæste og balance hele tiden.** Dette muliggør bedre styring af elværktøjet i uventede situationer.
 - Bær korrekt påklædning** Bær ikke løst tøj eller smykker. Hold dit hår og tøj væk fra bevægelige dele. Løst tøj, smykker eller langt hår kan blive fanget i bevægelige dele.
 - Hvis der medfølger enheder til tilslutning af støvfilter og opsamling, skal du sikre, at disse er tilsluttet og anvendes korrekt.** Brug af støvopsamling kan reducere støv-relaterede risici.
 - Lad ikke kendskab hidrørende fra hyppig brug af værktøjer lade dig at blive selvtilfreds og ignorere værktøjernes sikkerhedsprincipper.** En uopsigtig handling kan forårsage alvorlige skader inden for en brøkdel af et sekund.
- #### 4) BRUG AF ELVÆRKTØJ OG PLEJE
- Tving ikke kraftværktøjet. Brug det korrekte værktøj til din anvendelse.** Det korrekte elværktøj vil gøre arbejdet bedre og mere sikkert ved den hastighed, som det er udformet til.
 - Værktøjet må ikke benyttes, hvis afbryderen ikke tænder eller slukker det.** Ethvert elværktøj, som ikke kan styres med kontakten, er farligt og skal repareres.
 - Afbryd stikket fra strømkilden og/eller fjern batteripakken, hvis det er aftageligt, fra elværktøjet, inden der foretages justeringer, udskiftning af tilbehør eller opbevaring af elværktøj.** Sådan forebyggende sikkerhedsforanstaltninger nedsætter risikoen for at starte elværktøjet ved et uheld.
 - Opbevar tomgangsværktøj uden for børns rækkevidde, og lad ikke personer være uvidende om elværktøjet eller disse instruktioner for at betjene elværktøjet.** Elværktøj er farligt i hænderne på uoplærte brugere.
 - Vedligeholdelse af elværktøj og tilbehør. Kontroller forker justering eller binding af bevægelige dele, brud på dele og enhver anden tilstand, som kan påvirke elværktøjets funktion.** Hvis det er beskadede, skal værktøjet repareres før brug. Mange ulykker skyldes dårligt vedligeholdte elværktøjer.
 - Hold skæreværktøj skarpe og rene.** Korrekt vedligeholdt skæreværktøj med skarpe kanter er mindre tilbøjeligt til at binde og er lettere at kontrollere.
 - Brug elværktøjet, tilbehør og værktøjsbits mv. i overensstemmelse med disse instruktioner under hensyntagen til arbejdsvilkårene og det arbejde, der**

skal udføres. Brug af elværktøjet til andre operationer end de tilsigtede kan medføre en farlig situation.

- h. **Hold håndtag og gribeoverfladerne tørre, rene og fri for olie og fedt.** Løse håndtag og gribeoverflader tillader ikke sikker håndtering og kontrol af værktøjet i uventede situationer.

5) SERVICE

- a. **Få dit elværktøj serviceret af en autoriseret reparatør, der kun bruger identiske reservedele.** Dette sikrer, at elværktøjets sikkerhed opretholdes.

YDERLIGERE SIKKERHEDSADVARSLER



SPECIFIKATIONER OG BRUGSANVISNING

Læs brugsanvisningen før du bruger værktøjet

Læs alle sikkerhedsadvarslerne og alle instruktionerne. Hvis ikke man følger sikkerhedsinstruktionerne og advarslerne, kan det resultere i elektrisk stød, brand eller anden alvorlig skade.

ANVENDELSE

Maskinen er designet til mejsling af træ. Maskinen er designet og konstrueret til brug sammen med tilbehør fra producenten. Maskinen kan kun bruges til opgaver på tørt materiale og uden brug af vand.

EF - OVERENSSTEMMELSESERKLÆRING

Arbortech erklærer, at produktet PCH.FG.600.40 og PCH.FG.600.60, beskrevet i denne brugsanvisning under "Tekniske specifikationer", er fremstillet og produceret i overensstemmelse med de standardiserede EN 60745 dokumenter. Disse produkter og de tekniske dokumenter er i overensstemmelse med direktiverne 2006/42/EC, 2014/30/EU og 2011/65/EU.

De tekniske dokumenter er placeret på adressen: Arbortech PTY LTD, 67 Westchester Road, Malaga, WA, Australien, 6090

General Manager

Tekniske specifikationer

Spænding	230-240	V
Nominel effekt	710	W
Frekvens	50	Hz
Beskyttelsesklasse	II	II
Nominel hastighed	2 000 – 11 000	rpm
Monteringsgrænse	M14	mm
Vægt	2.0	kg
Vibrationsniveau (k=1.5)	4.4	m/s ²
Lydtryksniveau	L _{PA} = 89 K _{PA} = 3	dB(A)
Lydeffektniveau	L _{WA} = 100 K _{WA} = 3	dB(A)

Brug hørebekyttelse; Brug øjenbeskyttelse; Brug støvmaske; Brug beskyttelseshandsker.

- a. **Brug egnede detektorer til at afgøre, om brugsledninger er skjult i arbejdsområdet eller ring til det lokale hjælpeværktøjsfirma for at få hjælp.** Kontakt med elektriske ledninger kan føre til brand og elektrisk stød. Skader en gasledning kan føre til eksplosion. Penetration af en vandlinje forårsager skade på ejendommen eller kan forårsage elektrisk stød.
- b. **Slip ON-OFF-kontakten, og sæt den i slukket position, når strømforsyningen afbrydes** f.eks. I tilfælde af strømsvigt eller når stikket trækkes.
- c. **Rør ikke ved mejslerne, før de er afkølet.** Mejslerne kan blive meget varme ved brug.
- d. **Fastgør emnet.** Et emne, der er fastspændt med fastspændingsanordninger eller i en skruestik, holdes mere sikkert end med hånden.

 **ADVARSEL:** Det angivne vibrationsniveau repræsenterer værktøjets vigtigste anvendelsesmuligheder. Anvendt værktøjet til uregelmæssige opgaver, med forskelligt tilbehør eller indsætningsværktøj, som er dårligt vedligeholdt, kan vibrationsniveauet ændre sig. Det kan øge eksponeringsniveauet henover den samlede arbejdstid.

Et estimat af vibrationsniveauet bør altid tage højde for den tid, hvor værktøjet er slukket eller kører, men uden det bliver anvendt til at udføre en opgave. Dette kan reducere det samlede eksponeringsniveau henover den samlede arbejdstid betydeligt. Identificer yderligere sikkerhedsforanstaltninger for at beskytte operatøren mod virkningerne af vibrationer.

MONTERING

 **ADVARSEL:** For at reducere risikoen for alvorlig personskade, skal værktøjet slukkes og strømforsyningen afbrydes, inden der foretages justeringer eller afmontering af værktøjet eller tilbehøret. Brug altid beskyttelseshandsker ved håndtering af mejslere, for at forhindre skære- og/eller slagskader.

- a. Undersøg Power Chisel for at sikre, at der ikke er sket skade ved anvendelse af værktøjet. Hvis det er beskadedt, skal du straks informere forhandleren.
- b. Power Chisel er pakket med ekstra mejslere og en olieflaske. Tag en mejsler fra pakken, tør den beskyttende belægning af og indsæt mejslen i armen (2,7) med mejselskråden og indgrebskæringen vendt i retningen, som anvist i figur C. Når mejslen er indsat korrekt, vil den klikke sig fast.
- c. For at afmontere mejslen, skal du først trykke på mejsellåseknappen (3), og derefter trække mejslen ud af armen, som anvist i figur C.
- d. Brug den medfølgende olieflaske til at påføre to eller tre dråber olie i olietanken (8), for at smøre værktøjet som vist i figur D.

- e. Påfør to til tre dråber olie i olietanken (8) fra olieflasken med 15 minutters intervaller, før brug af værktøjet første gang.

FUNKTION

⚠ ADVARSEL: Aktsen på mejslen bliver meget varm ved længerevarende anvendelse. Påfør derfor beskyttelseshandsker, når du anvender mejslen. Hold mejslen væk fra skarpe kanter.

- Den elektriske motor er designet til spændingen angivet på etiketten.** Kontrollér altid, at strømforsyningen svarer til den spænding, som er markeret på motoren.
- Anvend altid korrekt sikkerhedsbeklædning, herunder øre- og øjenbeskyttelsesudstyr samt handsker og indåndingsudstyr.**
- Følg altid den til enhver tid gældende lovgivning i det land eller område, hvor du arbejder med materialer, som er behandlet med giftige stoffer.**
- Anvend ikke dette værktøj i våde omgivelser eller i nærheden af brandfarlige væsker og gasser.**
- Kontrollér værktøjet før anvendelse.** Afprøv værktøjet uden belastning før anvendelse. Brug ikke værktøj, som er beskadiget.
- Påfør smøremidlet på Power Chisel hver 15 minut ved brug.** Påfør smøremiddel fra olieflasken, som anvist i figur D.
- Udsæt ikke værktøjet for overdreven pres.** Det store tryk vil overophede mejslen, hvilket kan resultere i fejl og skade på værktøjet.

TÆND-OG-SLUK FUNKTION

Dette elektriske værktøj er udstyret med en tænd-sluk-kontakt. For at tænde for værktøjet, skal du trykke tænd/sluk-knappen (5) fremad (figur B) og derefter trykke den ned foran, indtil knappen låses. For at slukke værktøjet skal du trykke på på bagsiden af tænd/sluk-knappen og derefter slippe knappen.

⚠ ADVARSEL: Værktøjet har en indbygget genstartsfunktion, som forhindrer ukontrolleret genstart efter en afbrydelse af strømforsyningen. For at genoptage arbejdet efter en strømafbrydelse, skal du slukke værktøjet og tænde det igen.

Dette elektriske værktøj har hastighedsregulering. Sørg for at indstille værktøjet til den hastighed, som passer med nedenstående tabel:

Indstilling af hastighed	Arbejdsopgave
5 – 6	Mejsling af træ – generelt brug
4 – 5	Mellemmejsling af træ, fx. træ til særlige opgaver
1 – 4	Lettere mejsling af træ, fx. detaljeret snedkerarbejde

Støt og sikre arbejdsudstyret, for at forhindre uønskede bevægelser og tab af kontrol. Anvend altid værktøjet med to hænder. Sørg for, at værktøjet kører og fungerer som det skal, før du anvender det. Brug værktøjet med forsigtighed, for at undgå pludselige slag og tryk den forsigtigt frem ved

brug. Hvis trykket er for let eller løst, vil mejslen ikke hamre ordentligt. Hold kværnen i en vinkel på 25 grader, som vist i figur E. Flyt værktøjet i den ønskede retning og sørg for, at der er kontakt mellem arbejdsredskabet og selve mejslen.

⚠ ADVARSEL: Brug ikke mejslerne til at hugge eller skære i træet.

VEDLIGEHOLDELSE

⚠ ADVARSEL: Før du foretager justeringer, rengøringer eller vedligeholdelse på selve værktøjet, skal strømforsyningen være afbrudt.

Kontrollér, at mejselsarmen (7) er sikkert monteret. Hvis den er løs, skal armen indsættes korrekt på kværnen, hvorefter klembolten fastgøres (6) igen.

Kontrollér, om der er skade på værktøjets tilbehør, og vedligehold dem som anvist i brugsvejledningen.

For din egen sikkerhed og for holdbarheden af dette produkt, skal al elektrisk reparation af de interne dele, med undtagelse af vedligeholdelse af tilbehør til værktøjet, udføres af et servicecenter autoriseret af Arbortech.

SLIBNING AF MEJSEL

Fjern mejslen fra værktøjet. Vedligehold vinklen i god tid, før den er slidt. Se Arbortechs hjemmeside for en detaljeret beskrivelse af, hvordan mejslen slibes.

RENGØRING AF LUFTFILTER OG TÆND/SLUK-KNAP

Kontrollér jævnligt, om der er kommet støv eller andre fremmedlegemer ind i luftventilatorerne eller under tænd/sluk-knappen. Hvis der er snavs i systemet, anbefales det at bruge en blød børste til at rengøre luftåbningerne.

INSPEKTION OG SLID

For at kontrollere og inspicere værktøjet for slid, skal du sætte en mejsel i mejselsarmen. Sørg for, at mejslen er fast placeret og ikke kan bevæge sin inden for mejselsarmen. Hvis mejslen bevæger sig for meget til siderne, kan dele i værktøjet være beskadiget, og det anbefales derfor, at du får undersøgt værktøjet hos et servicecenter, som er autoriseret af Arbortech.

Hvis mejselvirkningen er nedat, skal du undersøge mejselakslen for slitage og om nødvendigt udskifte mejselet. Hvis mejslets slitage er acceptabel, kan en intern knast være skyld i defekt, og derfor kan det udskiftet at et servicecenter autoriseret af Arbortech.

EKSTRA TILBEHØR

For at undgå personskader eller beskadigelse af dit værktøj, anbefales det, at man kun bruger Arbortech-tilbehør. Kontakt din lokale forhandler for at mere information om køb af ekstraudstyr.

POWER CHISEL TILBEHØR

Rerserve dele

PCH.FG.001/2/3/6/11/12/13 - Mejsler/forskellige slags/
 PCH.CO.CAM600 - Cam M14 x 1.5 trådhældning med olie
 PCH.CO.CAM600.20 - Cam 5/8 UNC gevind med olie
 PCH.FG.050 - Vedligeholdelsespakke
 PCH.FG.055 – Pakke til påfyldning af olie



ALLGEMEINE

SICHERHEITSHINWEISE FÜR ELEKTROWERKZEUGE

⚠️ WARNUNG - LESEN SIE ALLE SICHERHEITSHINWEISE ANWEISUNGEN ABBILDUNGEN UND SPEZIFIKATIONEN ZU DIESEM ELEKTROWERKZEUG SORGFÄLTIG DURCH.

Das Nichtbeachten von Warnhinweisen und Anweisungen kann zu elektrischem Schlag, Brand und/oder schweren Verletzungen führen.

BEWAHREN SIE ALLE WARNHINWEISE UND ANWEISUNGEN ZUM SPÄTEREN NACHSCHLAGEN AUF

Der Begriff „Elektrowerkzeug“ in den Warnhinweisen bezieht sich auf Ihr netzbetriebenes Elektrowerkzeug (mit Kabel) oder auf Ihr akkubetriebenes (kabelloses) Elektrowerkzeug.

1) SICHERHEIT IM ARBEITSBEREICH

- Halten Sie den Arbeitsbereich sauber und gut ausgeleuchtet.** Unaufgeräumte oder dunkle Bereiche begünstigen Unfälle.
- Betreiben Sie das Elektrowerkzeug nicht in explosionsgefährdeten Umgebungen, in denen sich z. B. brennbare Flüssigkeiten, Gase oder Staub befinden.** Elektrowerkzeuge erzeugen Funken, die den Staub oder die Dämpfe entzünden können.
- Halten Sie Kinder und Zuschauer fern, während Sie ein Elektrogerät betreiben.** Ablenkung kann dazu führen, dass Sie die Kontrolle über das Gerät verlieren.

2) ELEKTRISCHE SICHERHEIT

- Der Stecker des Elektrogerätes muss in die Steckdose passen. Ändern Sie niemals den Stecker in irgendeiner Form. Verwenden Sie keinerlei Adapterstecker an geerdeten Elektrogeräten.** Unveränderte Stecker und passende Steckdosen mindern die Gefahr eines elektrischen Schlages.
- Vermeiden Sie Körperkontakt mit geerdeten Flächen, wie Rohre, Radiatoren, Herde und Kühlgeräte.** Es besteht eine erhöhte Gefahr für einen elektrischen Schlag, wenn Ihr Körper geerdet ist.
- Setzen Sie Elektrogeräte keinem Regen oder feuchter Umgebung aus.** Wenn Wasser in das Elektrogerät eindringt, erhöht sich die Gefahr eines elektrischen Schlages.
- Überlasten Sie das Kabel nicht. Verwenden Sie niemals das Kabel, um das Elektrogerät zu tragen oder durch Ziehen vom Netz zu trennen. Halten Sie das Kabel fern von Hitze, Öl, scharfen Kanten oder beweglichen Teilen.** Beschädigte oder verhedderte Kabel erhöhen die Gefahr eines elektrischen Schlages.
- Wenn Sie ein Elektrogerät im Freien betreiben, verwenden Sie ein für den Außeneinsatz geeignetes Verlängerungskabel.** Die Verwendung von für den Außeneinsatz geeigneten Kabeln mindert die Gefahr eines elektrischen Schlages.

- Wenn der Betrieb eines Elektrogerätes in feuchter Umgebung unumgänglich ist, verwenden Sie eine durch einen Fehlerstromschutzschalter (FI-Schalter oder Rcd) geschützte Stromversorgung.** Der Einsatz eines Fehlerstromschutzschalters mindert die Gefahr eines elektrischen Schlages.

3) SICHERHEIT VON PERSONEN

- Seien Sie aufmerksam, achten Sie darauf, was Sie tun, und gehen Sie mit Vernunft an die Arbeit mit einem Elektrowerkzeug. Benutzen Sie kein Elektrowerkzeug, wenn Sie müde sind oder unter dem Einfluss von Drogen, Alkohol oder Medikamenten stehen.** Ein Moment der Nachsichtigkeit beim Betrieb eines Elektrogerätes kann zu schweren Verletzungen führen.
- Tragen Sie persönliche Schutzausrüstung und immer eine Schutzbrille.** Das Tragen persönlicher Schutzausrüstung, wie Staubmaske, rutschfeste Sicherheitsschuhe, Schutzhelm oder Gehörschutz, je nach Art und Einsatz des Elektrowerkzeuges, verringert das Risiko von Verletzungen.
- Vermeiden Sie unbeabsichtigtes Starten. Vergewissern Sie sich, dass der Schalter in der AUS-Position ist, bevor Sie das Gerät an die Stromversorgung und/oder an den Akku anschließen oder wenn Sie das Gerät aufnehmen oder tragen.** Wenn Sie beim Tragen des Elektrowerkzeuges den Finger am Schalter haben oder das Gerät eingeschaltet an die Stromversorgung anschließen, kann dies zu Unfällen führen.
- Entfernen Sie alle Einstellschlüssel oder Werkzeuge, bevor Sie das Elektrogerät einschalten.** Werkzeuge oder Schlüssel, die an rotierenden Teilen des Elektrogerätes angebracht sind, können zu Verletzungen führen.
- Vermeiden Sie eine abnormale Körperhaltung.** Sorgen Sie für einen sicheren Stand und halten Sie jederzeit das Gleichgewicht. Dadurch können Sie das Elektrowerkzeug in unerwarteten Situationen besser kontrollieren.
- Tragen Sie geeignete Kleidung. Tragen Sie keine weite Kleidung und keinen Schmuck. Halten Sie Ihre Haare, Kleidung und Handschuhe von beweglichen Teilen fern.** Lose sitzende Kleidung, Schmuck oder lange Haare können sich in den beweglichen Teilen verfangen.
- Wenn Geräte für den Anschluss an eine Staubabsaugung und Staubsammlung vorgesehen sind, vergewissern Sie sich, dass diese richtig angeschlossen sind und verwendet werden.** Der Einsatz von Staubsaugern kann staubbedingte Gefahren mindern.
- Lassen Sie nicht durch Vertrautheit, gewonnen durch regelmäßigen Gebrauch von Werkzeugen, zu Nachlässigkeit verleiten.** Eine unvorsichtige Handlung kann innerhalb von Sekundenbruchteilen zu schweren Verletzungen führen.

4) VERWENDUNG UND PFLEGE DES ELEKTROGERÄTES

- Überlasten Sie das Elektrogerät nicht. Verwenden Sie das für Ihre Arbeit passende Elektrogerät.** Das richtige Gerät wird die Aufgabe besser und sicherer erledigen, wenn es bestimmungsgemäß verwendet wird.
- Benutzen Sie kein Elektrowerkzeug, dessen Schalter defekt ist.** Ein Elektrowerkzeug, das sich nicht mehr ein- oder ausschalten lässt, ist gefährlich und muss repariert werden.

- c. **Trennen Sie den Stecker vom Netz und/oder die Akkus vom Elektrogerät, bevor Sie Einstellungen am Gerät vornehmen, Zubehör wechseln oder es aufbewahren.** Diese Vorbeugemaßnahmen mindern die Gefahr, dass das Elektrogerät unbeabsichtigt startet.
- d. **Bewahren Sie nicht verwendete Elektrogeräte für Kinder unreachbar auf und lassen Sie nicht zu, dass Personen ohne Erfahrung mit dem Elektrogerät oder mit diesen Anweisungen das Elektrogerät bedienen.** Elektrogeräte sind in den Händen nicht geschulter Personen gefährlich.
- e. **Warten Sie die Elektrogeräte. Prüfen Sie, ob bewegliche Teile verzogen oder ausgeschlagen, ob Teile gebrochen oder in einem Zustand sind, der den Betrieb des Elektrogerätes beeinträchtigen kann. Bei Beschädigungen lassen Sie das Elektrogerät reparieren, bevor Sie es verwenden.** Viele Unfälle entstehen wegen mangelnder Wartung der Elektrogeräte.
- f. Halten Sie Schneidwerkzeuge scharf und sauber. Richtig gewartete Schneidwerkzeuge mit scharfen Klingen blockieren seltener und sind leichter unter Kontrolle zu halten.
- g. **Verwenden Sie Elektrogeräte, Zubehör und Einsätze (Bits) usw. gemäß diesen Anweisungen und unter Berücksichtigung der Arbeitsbedingungen und der Aufgabe.** Wenn Sie das Elektrogerät für Aufgaben verwenden, die nicht bestimmungsgemäß sind, kann dies zu gefährlichen Situationen führen.
- h. **Halten Sie Griffe und Griffflächen trocken, sauber und frei von Öl und Fett.** Rutschige Griffe und Greifflächen stellen in unerwarteten Situationen keine sichere Handhabung und Kontrolle des Werkzeugs sicher.

5) SERVICE

- a. **Lassen Sie Ihr Elektrowerkzeug nur von qualifiziertem Fachpersonal und nur mit Original-Ersatzteilen**

reparieren. Damit wird sichergestellt, dass die Sicherheit des Gerätes erhalten bleibt.

⚠ ZUSÄTZLICHE SICHERHEITSHINWEISE



Gehörschutz tragen; Augenschutz tragen; Staubmaske tragen; Schutzhandschuhe tragen.

Use suitable detectors to determine if utility lines are hidden in the work area or call the local utility company for assistance.

- a. **Verwenden Sie geeignete Detektoren, um versteckte Leitungen im Arbeitsbereich zu orten und wenden Sie sich diesbezüglich an ihre örtlichen Versorgungsunternehmen.** Der Kontakt mit Stromleitungen kann zu Bränden und Stromschlägen führen. Die Beschädigung von Gasleitungen kann zu Explosionen führen. Die Beschädigung von Wasserleitungen kann zu Gebäudeschäden oder Stromschlägen führen.
- b. **Lassen Sie den Ein- /Ausschalter los und stellen Sie diesen in Stellung AUS, wenn die Stromversorgung unterbrochen ist, z. B. bei Stromausfall oder bei gezogenem Netzstecker.**
- c. **Lassen Sie diese Teile erst gründlich abkühlen, bevor Sie sie berühren.** Die Meißel können während der Arbeit sehr heiß werden
- d. **Sorgen Sie für eine sichere Befestigung des Werkstücks.** Ein mittels Klemmvorrichtungen oder in einem Schraubstock eingespanntes Werkstück ist sicherer als ein von Hand gehaltenes.

PRODUKT BESCHREIBUNG UND TECHNISCHE DATEN

 **Lesen Sie die Bedienungsanleitung, bevor Sie das Werkzeug verwenden** Lesen Sie alle Sicherheitshinweise und Anweisungen. Die Nichtbeachtung der Warnhinweise und Anweisungen kann zu Stromschlägen, Bränden und / oder schweren Verletzungen führen.

ANWENDUNGSBEREICH

Die Maschine ist zum Meißeln von Holz bestimmt. Die Maschine ist für die Verwendung mit vom Hersteller gelieferten Anbaugeräten ausgelegt und konstruiert. Die Maschine kann nur für trockene Anwendungen ohne Verwendung von Wasser verwendet werden.

EC-KONFORMITÄTSERKLÄRUNG



Arbortech erklärt, dass das Produkt PCH.FG.600.40 und PCH.FG.600.60, die in diesem Handbuch unter "Technische Daten" beschrieben sind, in Übereinstimmung mit den genormten Dokumenten der EN 60745 hergestellt werden. Diese Produkte und technischen Unterlagen entsprechen den Richtlinien 2006/42/EC, 2014/30/EU und 2011/65/EU.

Die technische Datei befindet sich unter: Arbortech PTY LTD, 67 Westchester Road, Malaga, WA, Australien, 6090

General Manager

Technische Spezifikationen

Spannung	230-240	V
Leistung	710	W
Frequenz	50	Hz
Schutzklasse	II	II
Nenn Drehzahl	2 000 – 11 000	U/min
Befestigungsgewindegröße	M14	mm
Gewicht	2.0	kg
Schwingeremission (k=1.5)	4.4	m/s ²
Schalldruckpegel	L _{PA} = 89 k _{PA} = 3	dB(A)
Geräuschleistungspegel	L _{WA} = 100 K _{WA} = 3	dB(A)

⚠ WARNUNG: Die angegebenen Vibrationsemissionen sind die Hauptanwendungsbereiche des Werkzeugs. Wenn das Werkzeug jedoch für verschiedene Anwendungen und mit diversen oder schlecht gewarteten Zubehörteilen

benutzt wird, kann der Schwingungsemissionswert abweichen. Dies kann den Expositionsgrad über den gesamten Arbeitszeitraum erheblich reduzieren.

Die Bewertung des Ausmaßes der Exposition gegenüber Vibrationen sollte auch den Augenblick berücksichtigen, wenn das Gerät ausgeschaltet wird oder wenn es leer läuft. Dies kann den Expositionsgrad über den gesamten Arbeitszeitraum erheblich reduzieren. Legen Sie zusätzliche Sicherheitsmaßnahmen fest, um den Bediener vor Vibrationen zu schützen.

MONTAGE

⚠️ WARNUNG: Um das Risiko schwerer Körperverletzungen zu verringern, schalten Sie das Werkzeug aus und trennen Sie es von der Stromquelle, bevor Sie Einstellungen vornehmen oder Werkzeuge oder Zubehör entfernen / installieren. Verwenden Sie beim Umgang mit den Meißeln Schutzhandschuhe, um Schnitte und blaue Flecken zu vermeiden.

- Untersuchen Sie den Motormeißel, um sicherzustellen, dass während des Transports keine Schäden aufgetreten sind. Bei Beschädigung sofort dem Händler melden.
- Der Power Chisel wird mit Ersatzmeißeln und einer Ölflasche geliefert. Nehmen Sie einen Meißel aus der Verpackung, wischen Sie die Schutzbeschichtung ab und setzen Sie ihn in den Meißelarm (2,7) ein, wobei die Meißelschräge und die Verriegelungskerbe wie in Abb. C gezeigt ausgerichtet sind. Wenn der Meißel richtig ausgerichtet und eingesetzt ist, wird er eingesetzt fest einrasten.
- Um den Meißel zu entfernen, drücken Sie zuerst die Meißelverriegelungstaste (3) und ziehen Sie den Meißel dann wie in Abb. C gezeigt aus dem Arm.
- Verwenden Sie die mitgelieferte Ölflasche, um 2 bis 3 Tropfen Öl in den Ölschluss (8) zu füllen und das Werkzeug wie in Abb. D gezeigt zu schmieren.
- Tragen Sie 2 bis 3 Tropfen Öl aus der mitgelieferten Ölflasche in Abständen von 15 Minuten vor dem ersten Gebrauch auf den Ölschluss (8) auf.

BETRIEB

⚠️ WARNUNG: Der Meißelschaft wird bei längerem Gebrauch sehr heiß. Verwenden Sie beim Umgang mit Meißeln Schutzhandschuhe. Halten Sie die Meißel von der Schneide weg.

- Der Elektromotor ist für die auf dem Etikett a Spannung ausgelegt.** Überprüfen Sie im **DEUTSCH** Stromversorgungs der am Motor angegebenen Spannung entspricht.
- Tragen Sie immer die richtige Schutzkleidung, einschließlich Ohren-, Augen- und Lungenschutz.**
- Befolgen Sie die örtlichen Sicherheitsbestimmungen, wenn Sie an Materialien arbeiten, die mit giftigen Substanzen behandelt wurden oder diese enthalten.**
- Verwenden Sie dieses Werkzeug nicht in feuchten Umgebungen oder in der Nähe von brennbaren Flüssigkeiten und Gasen.**

- Überprüfen Sie das Werkzeug vor dem Gebrauch.** Lassen Sie das Elektrowerkzeug vor dem Gebrauch ohne Last laufen. Verwenden Sie keine beschädigten Werkzeuge.
- Tragen Sie alle 15 Minuten Schmieröl auf den Power Chisel auf.** Tragen Sie, wie in Abb. D gezeigt, Schmiermittel aus der Ölflasche in die Ölöffnung auf.
- Üben Sie keinen übermäßigen Druck aus.** Übermäßiger Druck überhitzt den Meißel und den Nocken und führt zu einem vorzeitigen Ausfall.

EIN- UND AUSSCHALTEN

Dieses Elektrowerkzeug ist mit einem Einrasthalter ausgestattet. Drücken Sie zum Starten des Elektrowerkzeugs den Ein- / Ausschalter (5) nach vorne (Abb. B) und drücken Sie ihn dann vorne nach unten, bis er einrastet. Um das Gerät auszuschalten, drücken Sie kurz auf die Rückseite des Ein- / Aus-Schalters und lassen Sie los.

⚠️ WARNUNG: Das Werkzeug verfügt über eine Wiederanlauf Sperre, die einen unkontrollierten Wiederanlauf nach einer Unterbrechung der Stromversorgung verhindert. Um den Betrieb wieder aufzunehmen, schalten Sie das Werkzeug aus und starten Sie die Maschine erneut.

Dieses Elektrowerkzeug verfügt über eine variable Drehzahlregelung. Stellen Sie sicher, dass eine geeignete Geschwindigkeitseinstellung für die Anwendung aus der folgenden Tabelle ausgewählt ist.

GESCHWINDIGKEI TEINSTELLUNG	Anwendung
5 – 6	Meißeln von Holz - allgemein
4 – 5	Mittleres Meißeln von holzähnlichen Materialien für einzigartige Anwendungen
1 – 4	Leichteres Meißeln von holzähnlichen Materialien für detaillierte Anwendungen

Das Werkstück abstützen und sichern, um Bewegungen und Kontrollverlust zu vermeiden. Zur besseren Kontrolle das Werkzeug mit zwei Händen bedienen. Stellen Sie sicher, dass die Maschine läuft, bevor Sie das Werkstück berühren. Nähern Sie sich vorsichtig dem Werkstück, um ein plötzliches Greifen zu vermeiden und drücken Sie vorsichtig dagegen. Wenn der angewendete Druck zu gering ist, schlägt der Meißel nicht. Halten Sie den Schleifer in einem Winkel von 25°, wie in Abb. E gezeigt. Bewegen Sie das Werkzeug in die gewünschte Richtung und halten Sie dabei den Kontakt zwischen Werkstück und Meißel aufrecht.

⚠️ WARNUNG: Verwenden Sie die Meißel nicht als Hebel zum Ausbrechen von Holz.

WARTUNG

⚠️ WARNUNG: Vor Einstellungs-, Reinigungs- oder Wartungsarbeiten an der Maschine den Netzstecker ziehen.

Überprüfen Sie, ob die Meißelarmbasis (7) fest montiert ist. Wenn locker, stellen Sie sicher, dass der Arm vollständig

eingeführt ist und richtig auf dem Schleifer sitzt, und ziehen Sie dann den Spannbolzen (6) wieder fest.

Überprüfen Sie das Zubehör auf Beschädigungen und warten Sie es gemäß den Angaben in der Bedienungsanleitung.

Zu Ihrer Sicherheit und zur Gewährleistung der Zuverlässigkeit dieses Produkts sollten alle elektrischen Reparaturen und Wartungen der Innenteile mit Ausnahme der Wartung von Zubehör und Zusatzgeräten von autorisierten Arbortech-Kundendienstzentren durchgeführt werden.

MEISSELSCHÄRFEN

Entfernen Sie den Meißel vom Gerät. Verwenden Sie herkömmliche Meißelschärfmethoden. Behalten Sie den Winkel an der Schneide bei. Detaillierte Anweisungen zum Schärfen finden Sie auf der Arbortech-Website.

LÜFTUNG UND SCHALTER REINIGEN

Überprüfen Sie regelmäßig, ob Staub oder Fremdkörper in die Lüftungsschlitze oder unter dem Ein- / Ausschalter gelangt sind. Wenn ja, entfernen Sie angesammelten Staub mit einer weichen Bürste, um die Lüftungsschlitze und den Schalter zu reinigen.

INSPEKTION UND ABNUTZUNG

Führen Sie einen Meißel in den Meißelarm ein, um das Werkzeug auf Verschleiß zu untersuchen. Stellen Sie sicher, dass der Meißel fest sitzt und sich nicht im Meißelarm

bewegen kann. Wenn sich der Meißel übermäßig seitlich bewegt, können interne Führungen abgenutzt sein und sollten von einem von Arbortech autorisierten Servicecenter ausgetauscht werden.

Wenn die Schlagleistung beim Meißeln nachgelassen hat, überprüfen Sie die Meißelwelle auf übermäßigem Verschleiß oder ersetzen Sie den Meißel. Wenn der Meißelverschleiß akzeptabel ist, kann eine interne Nocke abgenutzt sein und sollte von einem von Arbortech autorisierten Servicecenter ausgetauscht werden.

OPTIONALES ZUBEHÖR

Verwenden Sie nur von Arbortech empfohlenes Zubehör und Zubehör, um Verletzungen oder Schäden an Ihrem Werkzeug zu vermeiden. Informationen zur Verfügbarkeit von optionalem Zubehör erhalten Sie von Ihrem Händler

POWER CHISEL ZUBEHÖR

ERSATZTEIL

PCH.FG.001/2/3/6/11/12/13 - Meise /verschiedene Profile/
PCH.CO.CAM600 - Nocken M14 x 1.5 Gewindesteigung mit Öl

PCH.CO.CAM600.20 - Nocken 5/8 UNC Gewindesteigung mit Öl

PCH.FG.050 - Service Kit

PCH.FG.055 -Ölnachfüllpackung

ALGEMENE

VEILIGHEIDSWAARSCHUWING EN VOOR ELEKTRISCH GEREEDSCHAP

WAARSCHUWING - LEES ALLE

VEILIGHEIDSWAARSCHUWINGEN, INSTRUCTIES, ILLUSTRATIES EN SPECIFICATIES DIE BIJ DIT ELEKTRISCHE GEREEDSCHAP WORDEN GELEVERD. Het niet opvolgen van de waarschuwingen en instructies kan leiden tot een elektrische schok, brand en/of ernstig persoonlijk letsel.

BEWAAR ALLE WAARSCHUWINGEN EN INSTRUCTIES ALS TOEKOMSTIG REFERENTIEMATERIAAL

De term „elektrisch gereedschap“ in de waarschuwingen verwijst naar uw (met een snoer) op de netspanning aangesloten elektrische gereedschap of naar (draadloos) elektrisch gereedschap met een accu.

1) VEILIGHEID WERKPLAATS

- a. **Houd het werkgebied schoon en goed verlicht.** Rommelige of donkere gebieden zorgen voor ongelukken.
- b. **Bedien elektrische gereedschappen niet in een explosieve omgeving, zoals in de nabijheid van ontvlambare vloeistoffen, gassen of stof.** Elektrische gereedschappen veroorzaken vonken die het stof of de dampen kunnen doen ontbranden.
- c. **Houd kinderen en omstanders op een afstand terwijl u een elektrisch gereedschap bedient.** Als u wordt afgeleid kunt u de controle over het gereedschap verliezen.

2) ELEKTRISCHE VEILIGHEID

- a. **Stekkers van elektrisch gereedschap moeten in het stopcontact passen. Pas de stekker nooit op enige manier aan. Gebruik geen adapterstekkers samen met geaard elektrisch gereedschap.** Niet aangepaste stekkers en passende contactdozen verminderen het risico op een elektrische schok.
- b. **Vermijd lichamelijk contact met geaarde oppervlaktes zoals buizen, radiatoren, fornuizen en ijskasten.** Er bestaat een verhoogd risico op een elektrische schok als uw lichaam geaard is.
- c. **Behandel het stroomsnoer voorzichtig. Gebruik het stroomsnoer nooit om het elektrische gereedschap te dragen of te trekken, of de stekker uit het stopcontact te halen. Houd het snoer uit de buurt van warmte, olie, scherpe randen, of bewegende onderdelen.** Beschadigde snoeren of snoeren die in de war zijn verhogen het risico op een elektrische schok.
- d. **Als u een elektrisch gereedschap buitenshuis gebruikt, gebruik u een verlengsnoer dat geschikt is voor gebruik buitenshuis.** Het gebruik van een verlengsnoer dat geschikt is voor buitenshuis, vermindert het risico op een elektrische schok.
- e. **Als het gebruik van een elektrisch gereedschap op een vochtige locatie onvermijdelijk is, gebruik u een stroomvoorziening die beveiligd is met een**

aardlekschakelaar. Het gebruik van een aardlekschakelaar vermindert het risico op een elektrische schok.

3) PERSOONLIJKE VEILIGHEID

- a. **Blijf alert, kijk wat u doet en gebruik uw gezonde verstand als u een elektrisch gereedschap bedient. Gebruik het gereedschap niet als u vermoeid bent of onder de invloed van drugs, alcohol of medicatie bent.** Een moment van onoplettendheid tijdens het bedienen van elektrische gereedschappen kan leiden tot ernstig persoonlijk letsel.
- b. **Gebruik een beschermende uitrusting. Draag altijd oogbescherming.** Beschermende uitrusting zoals een stofmasker, antislip veiligheidschoenen, een helm, of gehoorbescherming gebruikt in de juiste omstandigheden zal het risico op persoonlijk letsel verminderen.
- c. **Vermijd onbedoeld starten. Zorg ervoor dat de schakelaar in de „off“ (uit) stand staat voordat u het gereedschap aansluit op de stroombron en/ of accu, het oppakt of ronddraagt.** Het rondragen van elektrische gereedschappen met uw vinger op de schakelaar of het aanzetten van elektrische gereedschappen waarvan de schakelaar aan staat, zorgt voor ongelukken.
- d. **Verwijder alle stelsleutels of moersleutels voordat u het elektrische gereedschap aan zet.** Een moersleutel of stelsleutel die in een ronddraaiend onderdeel van het elektrische gereedschap is achtergelaten kan leiden tot persoonlijk letsel.
- e. **Rek u niet te ver uit. Blijf altijd stevig en in balans op de grond staan.** Dit zorgt voor betere controle van het elektrische gereedschap in onverwachte situaties.
- f. **Draag geschikte kleding. Draag geen loszittende kleding of sieraden. Houd uw haar, kleding en handschoenen uit de buurt van bewegende onderdelen.** Loszittende kleding, sieraden of lang haar kunnen door bewegende delen worden gegrepen.
- g. **Als er in apparaten wordt voorzien voor het aansluiten van stofverwijdering- of verzamelapparatuur, zorg er dan voor dat deze correct worden aangesloten en gebruikt.** Het gebruik van een stofverzamelaar kan aan stof gerelateerde gevaren verminderen.
- h. **Veronachtzaam de veiligheid niet, als u door veelvuldig gebruik van het gereedschap een ervaren gebruiker geworden bent en slordig wordt.** Een onvoorzichtige handeling in een oogwenk ernstige verwondingen veroorzaken.

4) GEBRUIK EN VERZORGING VAN ELEKTRISCH GEREEDSCHAP

- a. **Forceer het gereedschap niet. Gebruik het juiste elektrische gereedschap voor uw toepassing.** Het juiste elektrische gereedschap voert de werkzaamheden beter en veiliger uit waarvoor het is ontworpen.
- b. **Gebruik het gereedschap niet als de schakelaar het niet aan en uit kan zetten.** Ieder gereedschap dat niet met de schakelaar kan worden bediend is gevaarlijk en moet worden gerepareerd.
- c. **Haal de stekker uit het stopcontact en/of neem de accu uit het gereedschap voordat u aanpassingen uitvoert, accessoires verwisselt, of het elektrische gereedschap opbergt.** Dergelijke preventieve veiligheidsmaatregelen

verminderen het risico dat het elektrische gereedschap per ongeluk opstart.

- d. **Bewaar gereedschap dat niet wordt gebruikt buiten het bereik van kinderen en laat niet toe dat personen die onbekend zijn met het elektrische gereedschap of deze instructies het gereedschap bedienen.** Elektrische gereedschappen zijn gevaarlijk in handen van ongetrainde gebruikers
- e. **Onderhoud elektrische gereedschappen. Controleer op verkeerde uitlijning en het grijpen van bewegende onderdelen, breuk van onderdelen en andere omstandigheden die de werking van het gereedschap nadelig kunnen beïnvloeden. Zorg dat het gereedschap voor gebruik wordt gerepareerd als het beschadigd is.** Veel ongelukken worden veroorzaakt door slecht onderhouden gereedschap.
- f. **Houd snijgereedschap scherp en schoon.** Correct onderhouden snijgereedschappen met scherpe snijdranden lopen minder snel vast en zijn gemakkelijker te beheersen.
- g. **Gebruik het elektrische gereedschap, de accessoires en gereedschapsonderdelen enz. in overeenstemming met deze instructies, waarbij u rekening houdt met de werkomstandigheden en de werkzaamheden die dienen te worden uitgevoerd.** Gebruik van het elektrische gereedschap voor werkzaamheden die anders zijn dan het bedoelde gebruik, kunnen leiden tot een gevaarlijke situatie.
- h. **Houd handgrepen en grijppoppervlakken droog, schoon, vet- en olie vrij.** Gladde handgrepen en grijppoppervlakken zijn niet veilig om het gereedschap in onverwachte situaties te hanteren.

5) SERVICE

- a. **Zorg dat u gereedschap wordt onderhouden door een erkende reparateur die uitsluitend identieke vervangende onderdelen gebruikt.** Dit zorgt ervoor dat de veiligheid van het gereedschap blijft gegarandeerd.

AANVULLENDE VEILIGHEIDSWAARSCHUWINGEN



Draag gehoorbescherming; Draag oogbescherming; Draag een stofmasker; Draag beschermende handschoenen.

- a. **Gebruik geschikte detectoren om te bepalen of er elektriciteitsleidingen in het werkgebied zijn verborgen of bel het lokale energiebedrijf voor assistentie.** Contact met elektrische leidingen kan brand veroorzaken en elektrische schokken tot gevolg hebben. Beschadiging van een gasleiding kan tot ontploffing leiden. Het binnendringen van water veroorzaakt schade aan eigendommen of kan een elektrische schok veroorzaken.
- b. **Laat de aan/ uit-schakelaar los en zet hem in de uitstand als de stroomvoorziening wordt onderbroken,** bijvoorbeeld bij een stroomstoring of als de stekker uit het stopcontact wordt getrokken.
- c. **Raak de beitels niet aan voordat ze ze helemaal afgekoeld zijn.** De beitels kunnen erg heet worden tijdens het werk.
- d. **Bevestig het werkstuk.** Een werkstuk dat is vastgeklemd met kleminrichtingen of in een bankschroef is stabielere dan als het met de hand wordt vastgehouden.

PRODUCT BESCHRIJVING EN SPECIFICATIES

Lees de handleiding alvorens het gereedschap te gebruiken



Lees alle veiligheidsvoorschriften en waarschuwingen. Als deze voorschriften en waarschuwingen niet opgevolgd worden, kan dat resulteren in elektrische schokken, brand en/of zware verwondingen.

BEDOELD GEBRUIK

De machine is ontworpen om hout mee uit te beiteln. De machine is ontworpen en gemaakt voor het gebruik met hulpstukken die geleverd worden door de fabrikant. De machine kan alleen gebruikt worden met droge applicaties zonder dat er water gebruikt wordt.

EC – VERKLARING VAN CONFORMITEIT

Arbortech verklaart dat het product PCH.FG.600.40 en PCH.FG.600.60 zoals beschreven in deze handleiding onder "Technische Specificaties" geproduceerd zijn in overeenkomst met EN 60745 gestandaardiseerde documenten. Deze producten en Technisch Dossier voldoen aan de Voorschriften 2006/42/EC, 2014/30/EU en 2011/65/EU.

Het Technisch Dossier bevindt zich op: Arbortech PTY LTD, 67 Westchester Road, Malaga, WA, Australië, 6090

General Manager

Technische Specificaties

Voltage	230-240	V
Vermogen	710	W
Frequentie	50	Hz
Beschermingsklasse	II	II
Nominale Snelheid	2 000 – 11 000	rpm
Schroefdraadmaat	M14	mm
Gewicht	2.0	kg
Trilling emissie (k=1.5)	4.4	m/s ²
Geluidsdruk Niveau	L _{PA} = 89 K _{PA} = 3	dB(A)
Geluidskracht Niveau	L _{WA} = 100 K _{WA} = 3	dB(A)

 **WAARSCHUWING:** Het vermelde trilling emissieniveau representeert de voornaamste toepassingen van het gereedschap. Als het gereedschap echter wordt gebruikt voor andere toepassingen, met andere hulpstukken of ingestoken gereedschap of als het slecht onderhouden wordt, dan kan de trilling emissie afwijken. Dit kan het blootstellingsniveau over de totale werkperiode aanzienlijk verhogen.

Er moet met de schatting van het niveau van de trilling emissie ook rekening worden gehouden met het aantal keren dat het gereedschap afgezet wordt of als het aanstaan maar er wordt niet mee gewerkt. Dit kan het blootstellingsniveau over de totale werkperiode aanzienlijk verminderen. Identificeer additionele veiligheidsmaatregelen om de persoon die ermee werkt te beschermen tegen de effecten van de vibratie.

MONTAGE

⚠ WAARSCHUWING: Om het risico van serieuze persoonlijke verwondingen te verminderen, zet het gereedschap af en haal de stekker eruit voordat aanpassingen worden gemaakt of wanneer gereedschap en/of hulpstukken worden vervangen of verwijderd. Gebruik beschermende handschoenen bij het aanpakken van de beitels om snijwonden en blauwe plekken te vermijden.

- Inspecteer de Powerbeitel om er zeker van te zijn dat er geen schade is opgetreden tijdens het verzenden. Als er schade is, rapporteer dat dan onmiddellijk aan de locatie waar u het gekocht hebt.
- De Powerbeitel wordt verpakt met reserve beitels en een flesje olie. Verwijder de beitel uit de verpakking, veeg de bescherm laag eraf en steek het in de Beitelarm (2,7) met de schuimte van de beitel en de in elkaar grijpende inkeping geplaatst zoals getoond wordt in Fig. C. Als de beitel goed opgelijnd is en er goed ingestoken is, dan klikt het stevig op zijn plek.
- Om de beitel te verwijderen, druk dan eerst op de Beitel vergrendelingsknop (3), en trek de beitel dan uit de arm zoals getoond in Fig. C.
- Gebruik de bijgeleverde oliefles om 2 of 3 druppels in de Oliepoort (8) te druppelen om het gereedschap te smeren zoals getoond in Fig. D.
- Druppel 2 of 3 druppels olie van de bijgeleverde oliefles in de Oliepoort (8) voor elke 15 minuten dat het gereedschap wordt gebruikt en voor elk gebruik.

WERKING

⚠ WAARSCHUWING: De schacht van de beitel wordt erg heet bij langdurig gebruik. Gebruik beschermende handschoenen om de beitel aan te pakken. Houdt de beitels vast aan de kant die niet scherp is.

- De elektrische motor is ontworpen voor het voltage dat vermeld is op het label. Controleer altijd dat de krachtbron correspondeert met het voltage dat vermeld is op de motor.
- Draag altijd de correcte veiligheidskleding, inclusief oor-, oog-, en longbescherming en beschermende handschoenen.
- Volg de lokale veiligheidsvoorschriften op van de regering als er gewerkt wordt met materialen die behandeld zijn met of waar giftige stoffen inzitten.
- Gebruik dit gereedschap niet in natte omstandigheden of in de aanwezigheid van ontvlambare vloeibare stoffen of gassen.
- Kijk het gereedschap na voor gebruik. Test het gereedschap even zonder dat er hulpstukken inzitten

alvorens het te gebruiken. Gebruik geen beschadigde gereedschappen.

- Breng smerolie aan op de Powerbeitel voor elke 15 minuten van gebruik. Gebruik de bijgeleverde olie en druppel de olie in de Oliepoort zoals getoond wordt in Fig. D.
- Oefen geen overmatige druk uit. Door overmatige druk kan de beitel of de nok oververhit raken waardoor die vroegtijdig kapotgaan.

AAN- EN UITZETTEN

Dit elektrisch gereedschap heeft een continuschakelaar. Om de Powerbeitel op te starten, duw de Aan/Uit Schakelaar (5) naar voren (Fig. B) en druk het dan naar beneden aan de voorkant totdat het zich vastgrijpt. Om het gereedschap af te zetten, druk dan even op de achterkant van de Aan/Uit Schakelaar en laat het los.

⚠ WAARSCHUWING:

Het gereedschap heft een herstart blokkeringsfunctie waardoor ongecontroleerd opnieuw opstarten na een stroomonderbreking voorkomen wordt. Om weer verder te kunnen werken moet de startknop op AF gezet worden voordat de machine weer opgestart kan worden.

Deze Powerbeitel heeft een variabele snelheidscontrole. Zorg ervoor dat de correcte werksnelheid wordt gekozen voor de applicatie zoals aangegeven in de tabel.

Snelheid Instelling	Applicatie
5 – 6	Beitelen van hout - algemeen
4 – 5	Medium beitelen van houtachtige materialen voor unieke applicaties
1 – 4	Licht beitelen van houtachtige materialen voor gedetailleerde applicaties

Ondersteun en zet het stuk waaraan gewerkt wordt goed vast om bewegen en controleverlies te voorkomen. Bedien het gereedschap met twee handen voor goede controle. Zorg ervoor dat het gereedschap aanstaat voordat het in contact komt met het werkstuk. Benader het werkstuk voorzichtig om te voorkomen dat er plotseling op gehamerd wordt en duw er voorzichtig tegenaan. Als de toegepaste druk te licht is, zal de beitel niet hameren. Houd de slijper op een hoek van 25° zoals getoond in Fig. E. Beweeg het gereedschap in de gewenste richting en houdt contact tussen het werkstuk en de beitel.

⚠ WAARSCHUWING: Gebruik de beitels niet als een hefboom om stukken hout uit te breken.

ONDERHOUD

⚠ WAARSCHUWING: Alvorens iets bij te stellen, schoon te maken of onderhoud te plegen aan het gereedschap, moet het afgesloten zijn van een krachtbron. Trek de stekker eruit.

Verzeker ervan dat de Beitelarm Basis (7) stevig is verankerd. Als het los zit, zorg dan dat de arm volledig is ingestoken en correct geplaatst is op de slijper en maak het dan weer vast met de Klembout (6).

Inspecteer de hulpstukken op schade en onderhoud ze zoals gespecificeerd in de handleiding.

Voor uw veiligheid en de betrouwbaarheid van dit product, dienen alle elektrische reparaties en het onderhoud van de interne onderdelen, behalve het onderhoud van hulpstukken en accessoires, uitgevoerd te worden door servicecentra die geautoriseerd zijn door Arbortech.

SLIJPEN VAN DE BEITEL

Verwijder de beitel van de unit. Gebruik conventionele methodes van het slijpen van beitels. Houdt dezelfde hoek aan van het snijvlak. Kijk op de Arbortech website voor gedetailleerde slijpinstructies.

SCHOONMAKEN VAN LUCHTOPENINGEN EN SCHAKELAAR

Controleer regelmatig om te zien of er stof of andere deeltjes in de luchtopeningen zitten, of onder de Aan/Uit Schakelaar. Als dat het geval is, gebruik dan een zachte borstel om die te verwijderen.

INSPECTIE EN SLIJTAGE

Om het gereedschap te inspecteren op slijtage, steek dan een beitel in de beitelarm. Verzeker u ervan dat de beitel stevig vast zit en niet kan bewegen binnen de Beitelarm. Als de beitel opzij geschoven kan worden is het mogelijk dat

interne geleiders versleten zijn en moeten die vervangen worden door een servicecentrum dat geautoriseerd is door Arbortech.

Als de prestatie van de beitel afgenomen is, inspecteer dan de beitelschacht op slijtage of vervang de beitel. Als de slijtage niet erg is dan is het mogelijk dat een interne nok versleten is die vervangen moet worden door een servicecentrum dat geautoriseerd is door Arbortech.

OPTIONELE ACCESSOIRES

Om het risico op verwondingen of schade aan uw gereedschap te vermijden, gebruik uitsluitend accessoires en hulpstukken die aanbevolen worden door Arbortech. Consulteer uw dealer of optionele accessoires beschikbaar zijn.

ACCESSOIRES POWERBEITEL

Reserveonderdelen

PCH.FG.001/2/3/6/11/12/13 - Beitels /verschillende profielen/

PCH.CO.CAM600 - Nok M14 x 1.5 draadhoogte met Olie

PCH.CO.CAM600.20 - Nok 5/8 UNC draadhoogte met Olie

PCH.FG.050 - Service Kit

PCH.FG.055 – Olie Navulpakket

CONSIGNES DE SÉCURITÉ GÉNÉRALES PROPRES AUX OUTILS ÉLECTRIQUES

 **AVERTISSEMENT : VEUILLEZ CONSULTER TOUTES LES ILLUSTRATIONS ET LIRE TOUTES LES INSTRUCTIONS, TOUTES LES SPÉCIFICATIONS ET TOUS LES AVERTISSEMENTS DE SÉCURITÉ FOURNIS AVEC CET OUTIL ÉLECTRIQUE.** Tout manquement aux directives et consignes ci-incluses comporte des risques de décharges électriques, d'incendie et/ou de dommages corporels graves.

CONSERVER TOUTES CES DIRECTIVES ET CONSIGNES À TITRE DE RÉFÉRENCE

Le terme « outil électrique » mentionné dans les avertissements ci-après se rapporte aux outils alimentés sur secteur (avec fil) ou par piles (sans fil).

1) SÉCURITÉ – AIRE DE TRAVAIL

- Maintenir l'aire de travail propre et bien éclairée. Les lieux sombres ou encombrés sont propices aux accidents.
- Ne pas utiliser un outil électrique dans un milieu déflagrant, comme en présence de liquides, gaz ou poussières inflammables. Les outils électriques peuvent produire des étincelles qui pourraient enflammer toute émanation ou poussière ambiante.
- Maintenir à l'écart les enfants, ou toute autre personne, lors de l'utilisation d'un outil électrique. Toute distraction pourrait faire perdre la maîtrise de l'appareil.

2) SÉCURITÉ – ÉLECTRICITÉ

- La fiche électrique de l'outil doit correspondre à la prise murale. Ne modifier la fiche en aucune façon. Ne pas utiliser de fiche d'adaptation avec un outil électrique mis à la terre (masse). L'utilisation de fiches d'origine et de prises appropriées réduira tout risque de décharges électriques
- Éviter tout contact corporel avec des éléments mis à la terre comme : tuyaux, radiateurs, cuisinières ou réfrigérateurs. Les risques de décharges électriques augmentent lorsque le corps est mis à la terre.
- Ne pas exposer les outils électriques à la pluie ou à l'humidité. Tout contact d'un outil électrique avec un liquide augmente les risques de décharges électriques.
- Ne pas utiliser le cordon de façon abusive. Ne jamais utiliser le cordon pour transporter, tirer ou débrancher un outil électrique. Protéger le cordon de toute source de chaleur, de l'huile, et de tout bord tranchant ou pièce mobile. Les cordons endommagés ou emmêlés augmentent les risques de décharges électriques
- En cas d'utilisation d'un outil électrique à l'extérieur, utiliser systématiquement une rallonge conçue à cet effet. Cela diminuera tout risque de décharges électriques.
- Si on ne peut éviter d'utiliser un outil électrique en milieu humide, utiliser un circuit protégé par un dispositif de courant résiduel (RCD). Cela réduira tout risque de décharges électriques.

3) SÉCURITÉ INDIVIDUELLE

- Rester systématiquement vigilant et faire preuve de jugement lorsqu'on utilise un outil électrique. Ne pas utiliser d'outil électrique en cas de fatigue ou sous l'influence de drogues, d'alcool ou de médicaments. Tout moment d'inattention pendant l'utilisation d'un outil électrique comporte des risques de dommages corporels graves.
 - Porter un équipement de protection individuel. Porter systématiquement un dispositif de protection oculaire. Le fait de porter un masque anti-poussières, des chaussures antidérapantes, un casque de sécurité ou un dispositif de protection auditive, lorsque la situation le requiert, réduira les risques de dommages corporels.
 - Prévenir tout démarrage accidentel. S'assurer que l'interrupteur est en position d'arrêt avant de brancher l'outil sur le secteur et/ou à la batterie, ou de le ramasser ou le transporter. Transporter un outil le doigt sur l'interrupteur ou brancher un outil électrique alors que l'interrupteur est en position de marche invite les accidents.
 - Retirer toute clé de réglage avant de démarrer l'outil. Une clé laissée sur une pièce rotative d'un outil électrique comporte des risques de dommages corporels.
 - Adopter une position stable. Maintenir les pieds bien ancrés au sol et conserver son équilibre en permanence. Cela permettra de mieux maîtriser l'outil électrique en cas de situations imprévues.
 - Porter des vêtements appropriés. Ne porter aucun vêtement ample ou bijou. Maintenir cheveux, vêtements et gants à l'écart des pièces mobiles, car ils pourraient s'y faire prendre.
 - Lorsqu'un dispositif de connexion à un système de dépoussiérage ou d'élimination est fourni, s'assurer qu'il est branché et utilisé correctement. L'utilisation de ces dispositifs peut réduire les risques engendrés par les poussières.
 - Ne laissez pas la familiarité acquise avec l'utilisation des outils vous pousser à sous-estimer leur sécurité. Une action négligente peut causer des blessures graves en une fraction de seconde.
- ### 4) UTILISATION ET ENTRETIEN DES OUTILS ÉLECTRIQUES
- Ne pas forcer un outil électrique. Utiliser l'outil approprié au travail en cours. L'outil approprié effectuera un meilleur travail, de façon plus sûre et à la vitesse pour laquelle il a été conçu.
 - Ne pas utiliser un outil électrique dont l'interrupteur est défectueux. Tout appareil dont l'interrupteur est défectueux est dangereux et doit être réparé.
 - Débrancher la fiche du secteur et/ou la batterie de l'outil électrique avant d'effectuer tout réglage, de changer tout accessoire, ou avant de le ranger. Ces mesures préventives réduiront tout risque de démarrage accidentel de l'appareil.
 - Après utilisation, ranger les outils électriques hors de portée des enfants et ne permettre à aucune personne non familière avec son fonctionnement (ou sa notice d'instructions) de l'utiliser. Les outils peuvent être dangereux entre des mains inexpérimentées.

- e. **Entretien des outils électriques.** Vérifier les pièces mobiles pour s'assurer qu'elles sont bien alignées et tournent librement, qu'elles sont en bon état et ne sont affectées d'aucune condition susceptible de nuire au bon fonctionnement de l'outil. En cas de dommage, faire réparer l'outil électrique avant toute nouvelle utilisation. De nombreux accidents sont causés par des outils mal entretenus
- f. Maintenir tout organe de coupe propre et bien affûté. Les outils de coupe bien entretenus et affûtés sont moins susceptibles de se coincer et sont plus faciles à contrôler
- g. **Utiliser un outil électrique, ses accessoires, mèches, etc., conformément aux présentes directives et suivant la manière prévue pour ce type particulier d'outil électrique, en tenant compte des conditions de travail et de la tâche à effectuer.** L'utilisation d'un outil électrique à des fins autres que celles prévues est potentiellement dangereuse.
- h. **Gardez les poignées et les surfaces de préhension sèches, propres et exemptes d'huile et de graisse.** Les poignées glissantes et les surfaces de préhension ne permettent pas une manipulation et un contrôle sûrs de l'outil dans des situations imprévues.

5) RÉPARATION

- a. **Faire entretenir les outils électriques par un réparateur qualifié en n'utilisant que des pièces de rechange identiques.** Cela permettra de préserver l'intégrité de l'outil électrique et la sécurité de l'utilisateur.

Portez une protection auditive, une protection oculaire, un masque anti-poussière et des gants de protection. Use suitable detectors to determine if utility lines are hidden in the work area or call the local utility company for assistance. Contact with electric lines can lead to fire and electric shock. Damaging a gas line can lead to explosion. Penetrating a water line causes property damage or may cause an electric shock.

- a. **Utilisez des détecteurs appropriés afin de déterminer si des lignes de gaz, d'eau ou autres sont cachées dans la zone de travail, ou appelez le fournisseur local concerné pour obtenir de l'aide.** Entrer en contact avec des lignes électriques peut entraîner un incendie ou une décharge électrique. Endommager une ligne de gaz peut provoquer une explosion. Pénétrer une ligne d'eau peut entraîner des dommages matériels ou une décharge électrique.
- b. **Relâchez l'interrupteur ON/OFF et mettez-le en position OFF si l'alimentation électrique est interrompue,** par exemple en cas de coupure d'électricité ou lorsque la prise secteur est débranchée.
- c. **Ne touchez pas les burins avant qu'ils ne soient refroidis.** Les burins peuvent devenir très chauds pendant qu'on les utilise.
- d. **Sécurisez la pièce de travail.** Une pièce de travail fixée avec des dispositifs de serrage sera maintenue de façon plus sécuritaire que si vous la maintenez en place à la main.

AVERTISSEMENTS DE SÉCURITÉ SUPPLÉMENTAIRES



DESCRIPTION ET CARACTÉRISTIQUES DES PRODUITS

Lire ce mode d'emploi avant de l'utiliser

Lire tous les avertissements de sécurité et les instructions. Un non-respect des avertissements et des instructions peut causer un choc électrique, un incendie et/ou des blessures graves.

UTILISATION PRÉVUE

La machine est conçue pour le ciselage du bois. La machine est conçue et fabriquée pour être utilisée avec les accessoires fournis par le fabricant. La machine ne peut être utilisée que pour des applications sèches sans utilisation d'eau.

CE- DÉCLARATION DE CONFORMITÉ

Arbortech déclare que le produit PCH.FG.600.40 et PCH.FG.600.60 décrits dans ce manuel sous «Spécifications techniques» sont fabriqués conformément aux documents normalisés EN 60745. Ces produits et ce dossier technique sont conformes aux directives 2006/42/EC, 2014/30/EU et 2011/65/EU.

Le dossier technique est situé à: Arbortech PTY LTD, 67 Westchester Road, Malaga, WA, Australie, 6090

General Manager

Spécifications techniques

Tension	230 - 240	V
Puissance nominale	710	W
Fréquence	50	Hz
Degré de protection	II	II
Vitesse nominale	2 000 - 11 000	tr/mn
Taille de filetage de montage	M14	mm
Poids	2.0	kg
Emission de vibrations (k = 1,5)	4.4	m/s ²
Niveau de pression sonore	L _{PA} = 89 kPA= 3	dB (A)
Niveau de puissance sonore	MRV= 100 KWA= 3	dB (A)

 **AVERTISSEMENT:** Le niveau d'émission de vibrations déclaré représente les principales applications de l'outil. Cependant, si l'outil est utilisé pour différentes applications,

avec des accessoires ou des outils d'insertion différents ou s'il est mal entretenu, l'émission de vibrations peut être différente. Cela peut augmenter considérablement le niveau d'exposition sur toute la période de travail.

Une estimation du niveau d'exposition aux vibrations doit également prendre en compte les moments où l'outil est mis hors tension ou lorsqu'il est en marche mais ne fait pas son travail. Cela peut réduire considérablement le niveau d'exposition sur toute la période de travail. Identifiez les mesures de sécurité supplémentaires pour protéger l'opérateur contre les effets des vibrations.

MONTAGE

⚠ AVERTISSEMENT : Pour réduire les risques de blessures graves, mettez l'outil hors tension et débranchez-le de la source d'alimentation avant de procéder à des réglages ou de retirer / installer des outils ou des accessoires. Utiliser des gants de protection lors de la manipulation des burin pour éviter les coupures et les ecchymoses.

- Inspectez le burin électrique pour vous assurer qu'aucun dommage ne s'est produit pendant l'expédition. Si endommagé, signalez-le immédiatement au détaillant.
- Le burin électrique emballé viens avec des burins de rechange et une bouteille d'huile. Retirez un burin de l'emballage, essuyez le revêtement de protection et insérez-le dans le bras du burin (2,7) avec le biseau du burin et l'encoche de verrouillage orientée comme indiqué sur la figure C. Lorsque le burin est aligné et correctement inséré, il s'enclenche fermement.
- Pour retirer le burin, appuyez d'abord sur le bouton de verrouillage du burin (3), puis tirez le burin hors du bras comme indiqué sur la fig. C.
- Utilisez la bouteille d'huile fournie pour ajouter 2 à 3 gouttes d'huile dans le Port huile (8) afin de lubrifier l'outil, comme illustré à la Fig. D.
- Appliquez 2 à 3 gouttes d'huile de la bouteille d'huile fournie au Port huile (8) toutes les 15 minutes d'utilisation de l'outil, et avant chaque première utilisation.

FONCTIONNEMENT

⚠ AVERTISSEMENT: **arbre du burin devient très chaud lors d'une utilisation prolongée.** Utiliser des gants de protection pour manipuler les burins. Éloignez les burins du bord tranchant.

- Le moteur électrique a été conçu pour la tension indiquée sur l'étiquette.** Vérifiez toujours que l'alimentation correspond à la tension indiquée sur le moteur.
- Portez toujours des vêtements de sécurité appropriés, y compris un dispositif de protection des oreilles, des yeux et des poumons.**
- Respectez les réglementations municipales de sécurité lorsque vous travaillez sur de FRANCAIS traités avec des substances toxiques ou qui en contiennent.**
- N'utilisez pas cet outil dans des conditions humides ou en présence de liquides et de gaz inflammables.**

- Vérifiez l'outil avant de l'utiliser.** Testez l'outil électrique non branché avant de l'utiliser. N'utilisez pas d'outils endommagés.
- Appliquez de l'huile lubrifiante sur le burin électrique toutes les 15 minutes d'utilisation.** Comme indiqué à la Fig. D, appliquez le lubrifiant de la bouteille d'huile dans le Port huile.
- Ne pas exercer de pression excessive.** La pression excessive surchauffera le burin et la came et entraînera une défaillance prématurée.

"MARCHE/ARRÊT"

Cet outil électrique est équipé d'un interrupteur de verrouillage. Pour démarrer l'outil électrique, appuyez sur l'interrupteur Marche / Arrêt (5) vers l'avant (Fig. B), puis l'appuyez jusqu'à ce qu'il s'enclenche. Pour éteindre l'outil, appuyez brièvement sur le dos de l'interrupteur Marche / Arrêt et relâchez-le.

⚠ AVERTISSEMENT : l'outil comporte une fonction de prévention du redémarrage, qui empêche les redémarrages incontrôlés après une interruption de l'alimentation. Pour reprendre l'utilisation, mettez l'interrupteur en position d'arrêt, puis redémarrez la machine.

Cet outil électrique a une commande vitesse variable. Assurez-vous qu'un paramètre de vitesse approprié est sélectionné pour l'application dans le tableau ci-dessous.

Réglage de la vitesse	Application
5 – 6	Burinage du bois - général
4 – 5	Burinage moyen de matériaux similaires au bois pour des applications uniques
1 – 4	Burinage plus léger de matériaux similaires au bois pour des applications détaillées

Soutenez et fixez la pièce pour éviter tout mouvement et toute perte de contrôle. Utilisez l'outil à deux mains pour un meilleur contrôle. Assurez-vous que la machine est en marche avant de toucher la pièce à travailler. Approchez-vous de la pièce pour éviter tout martèlement soudain et poussez-la doucement contre elle. Si la pression appliquée est trop légère, le burin ne frappera pas. Tenez la meuleuse à un angle de 25°, comme indiqué sur la figure E. Déplacez l'outil dans le sens souhaité, en maintenant le contact entre la pièce et le burin.

⚠ AVERTISSEMENT: n'utilisez pas les burins comme un levier pour casser du bois..

MAINTENANCE

⚠ AVERTISSEMENT : avant toute opération de réglage, de nettoyage ou de maintenance de la machine, débranchez-la.

Vérifiez que la base du bras du burin (7) est solidement montée. Si le bras est desserré, assurez-vous que le bras est complètement inséré et correctement posé sur la meuleuse, puis serrez le boulon de serrage (6).

Vérifiez que les accessoires ne sont pas endommagés et entretenez-les selon les indications du manuel d'utilisation.

Pour votre sécurité et la fiabilité de ce produit, toutes les réparations électriques et la maintenance des pièces

internes, autres que l'entretien des accessoires, doivent être effectuées par des centres Arbortech de service agréés.

AFFUTEMENT DU BURIN

Retirez le burin de l'unité. Utilisez les méthodes conventionnelles d'affûtage du burin. Maintenir l'angle sur le tranchant. Consultez le site Web Arbortech pour des instructions d'affûtage détaillées.

NETTOYAGE DES BOUCHES D'AÉRATION ET DE L'INTERRUPTEUR

Vérifiez régulièrement si de la poussière ou des corps étrangers ont pénétré dans les bouches d'aération ou sous l'interrupteur Marche / Arrêt. Dans ce cas, utilisez une brosse douce pour enlever toute la poussière accumulée afin de nettoyer les bouches d'aération et l'interrupteur.

INSPECTION ET USURE

Pour inspecter l'état d'usure de l'outil, insérez un burin dans son bras. Assurez-vous que le burin est bien placé et qu'il ne peut pas bouger dans le bras du burin. Si le burin a des

mouvements latéraux excessifs, les guides internes peuvent s'user et doivent être remplacés dans un centre Arbortech de service agréé.

Si la performance d'impact du burin a diminué, vérifiez si la arbre du burin est trop usée ou remplacez-la. Si l'usure du burin est acceptable, une came interne peut s'user et doit être remplacée par un centre Arbortech de service autorisé.

ACCESSOIRES EN OPTION

Pour éviter tout risque de blessure ou de dégâts sur votre outil, utilisez uniquement des accessoires recommandés par Arbortech. Contactez votre revendeur pour connaître la disponibilité des accessoires en option

ACCESSOIRES DE BURIN ÉLECTRIQUE

Pièces de rechange

PCH.FG.001/2/3/6/11/12/13 - Burins / divers profils /

PCH.CO.CAM600 - Cam M14 x 1,5 pas de filetage avec huile

PCH.CO.CAM600.20 - Pas de filetage Cam 5/8 UNC avec huile

PCH.FG.050 - Kit de service

PCH.FG.055 - Pack de recharge d'huile

AVVERTENZE GENERALI DI SICUREZZA PER APPARATI ELETTRICI

⚠ AVVERTENZA - LEGGERE TUTTE LE AVVERTENZE DI SICUREZZA, LE ISTRUZIONI, LE ILLUSTRAZIONI E LE SPECIFICHE FORNITE CON QUESTO UTENSILE ELETTRICO. La mancata osservanza delle istruzioni seguenti può causare scossa elettrica, incendio e/o gravi lesioni personali.

CONSERVARE LE AVVERTENZE E LE ISTRUZIONI PER RIFERIMENTI FUTURI

Il termine “apparato elettrico” utilizzato nelle avvertenze fa riferimento sia agli apparati alimentati a corrente (con cavo elettrico), sia a quelli a batteria (senza cavo)

1) SICUREZZA DELL'AREA DI LAVORO

- Mantenere l'area di lavoro pulita e ben illuminata. Gli ambienti disordinati o scarsamente illuminati favoriscono gli incidenti.
- Non azionare gli apparati in ambienti con atmosfera esplosiva, come quelli in presenza di liquidi, gas o polveri infiammabili. Gli apparati elettrici creano scintille che possono incendiare le polveri o i fumi.
- Durante l'uso di un apparato elettrico, tenere lontani i bambini e chiunque si trovi nelle vicinanze. Le distrazioni possono provocare la perdita di controllo

2) SICUREZZA ELETTRICA

- Le spine dell'apparato elettrico devono essere adatte alla presa di alimentazione. Non modificare la spina in alcun modo. Non collegare un adattatore alla spina di un apparato elettrico dotato di scarico a terra. Per ridurre il rischio di scossa elettrica evitare di modificare le spine e utilizzare sempre le prese appropriate.
- Evitare il contatto con superfici collegate con la terra, quali tubature, termosifoni, fornelli e frigoriferi. Se il proprio corpo è collegato con la terra, il rischio di scossa elettrica aumenta.
- Non esporre gli apparati elettrici alla pioggia o all'umidità. Se l'acqua entra nell'apparato elettrico aumenta il rischio di scossa elettrica.
- Non utilizzare il cavo elettrico in modo improprio. Non utilizzare mai il cavo per spostare, tirare o scollegare l'apparato elettrico. Tenere il cavo elettrico lontano da fonti di calore, olio, bordi taglienti o parti in movimento. Se il cavo è danneggiato o impigliato, il rischio di scossa elettrica aumenta
- Quando l'apparato elettrico viene impiegato all'aperto, utilizzare unicamente cavi di prolunga previsti per esterni. L'uso di un cavo elettrico adatto ad ambienti esterni riduce il rischio di scossa elettrica.
- Se è non è possibile evitare l'uso di un apparato elettrico in ambienti umidi, usare una fonte di corrente protetta da un interruttore differenziale (salvavita). L'uso di un interruttore differenziale riduce il rischio di scossa elettrica.

3) SICUREZZA PERSONALE

- Quando si utilizza un apparato elettrico evitare di distrarsi. Prestare attenzione a quello che si sta facendo e utilizzare il buon senso. Non utilizzare l'apparato elettrico quando si è stanchi o sotto l'effetto di droghe, alcool o medicinali. Un solo attimo di distrazione durante l'uso di tali apparati potrebbe provocare gravi lesioni personali.
- Indossare abbigliamento di protezione adeguato. Utilizzare sempre protezioni oculari. L'uso di abbigliamento di protezione quali mascherine antipolvere, scarpe antinfortunistiche antiscivolo, caschi di sicurezza o protezioni uditive, in condizioni opportune consente di ridurre le lesioni personali.
- Evitare avvii involontari. Assicurarsi che l'interruttore sia in posizione di spento prima inserire l'alimentazione elettrica e/o il blocco batteria e prima di afferrare o trasportare l'apparato. Il trasporto di apparati elettrici tenendo il dito sull'interruttore o quando sono collegati alla rete elettrica con l'interruttore nella posizione di accesso provoca incidenti.
- Prima di accendere l'apparato elettrico, rimuovere eventuali chiavi o utensili di regolazione. Un utensile di regolazione o una chiave fissati su una parte rotante dell'apparato elettrico possono provocare lesioni personali.
- Non sporgersi. Mantenere sempre una buona stabilità al suolo ed equilibrio. Ciò consente un migliore controllo dell'apparato nelle situazioni impreviste.
- Indossare vestiario adeguato. Non indossare abiti lenti o gioielli. Tenere capelli, vestiti e guanti lontano dalle parti in movimento. Abiti lenti, gioielli o capelli lunghi possono impigliarsi nelle parti in movimento.
- Se i dispositivi sono forniti di collegamento con l'attrezzatura di aspirazione e raccolta delle polveri, assicurarsi che siano collegati e utilizzati correttamente. La raccolta delle polveri può ridurre i pericoli legati a queste ultime.
- Non lasciate che la familiarità acquisita con l'uso frequente degli utensili vi permetta di diventare compiacenti e di ignorare la sicurezza degli utensili. Un'azione negligente può causare gravi lesioni in una frazione di secondo.

4) USO E MANUTENZIONE DELL'APPARATO ELETTRICO

- Non forzare l'apparato. Utilizzare un apparato adatto al lavoro da eseguire. L'apparato lavora meglio e con maggior sicurezza se utilizzato secondo quanto è stato previsto.
- Non utilizzare l'apparato se l'interruttore non permette l'accensione o lo spegnimento. Qualsiasi apparato elettrico che non possa essere controllato tramite l'interruttore è pericoloso e deve essere riparato
- Staccare la spina dall'alimentazione elettrica e/o il blocco batteria dell'apparato elettrico prima di effettuare qualsiasi tipo di regolazione, prima di cambiare gli accessori o di riporlo. Queste misure di sicurezza preventive riducono il rischio di azionare l'apparato accidentalmente.
- Riporre gli apparati non utilizzati fuori dalla portata dei bambini ed evitarne l'uso da parte di persone che hanno

poca familiarità con l'apparato elettrico e con le presenti istruzioni. Gli apparati elettrici sono pericolosi in mano a persone inesperte.

- e. **Eseguire una manutenzione adeguata degli apparati elettrici.** Verificare il cattivo allineamento e inceppamento di parti mobili, la rottura di componenti e ogni altra condizione che possa influire sul funzionamento degli apparati. Se danneggiato, far riparare l'apparato elettrico prima dell'uso. Molti incidenti sono provocati da apparati elettrici su cui non è stata effettuata la corretta manutenzione.
- f. Tenere gli utensili da taglio affilati e puliti. La manutenzione corretta degli utensili da taglio con bordi affilati riduce le probabilità di inceppamento e ne facilita il controllo.
- g. **Utilizzare l'apparato elettrico, gli accessori, le punte ecc., rispettando le presenti istruzioni e tenendo in considerazione le condizioni di funzionamento e il lavoro da eseguire.** L'utilizzo dell'apparato elettrico per impieghi diversi da quelli previsti può provocare situazioni di pericolo.
- h. **Mantenere le maniglie e le superfici di presa asciutte, pulite e prive di olio o grasso.** Se le maniglie e le superfici di presa sono scivolose, non consentono di manipolare e controllare in modo sicuro l'utensile in situazioni impreviste.

5) ASSISTENZA

- a. **L'apparato elettrico deve essere riparato da personale qualificato, che utilizzi ricambi originali identici alle parti da sostituire.** In questo modo viene garantita la sicurezza dell'apparato elettrico.

DESCRIZIONE DEL PRODOTTO E SPECIFICHE

 Leggere il manuale di istruzioni prima di utilizzare lo strumento

Leggere tutte le avvertenze di sicurezza e tutte le istruzioni. La mancata osservanza delle avvertenze e delle istruzioni può provocare scosse elettriche, incendi e/o lesioni gravi.

USO PREVISTO

La macchina è progettata per la cesellatura del legno. La macchina è progettata e costruita per essere utilizzata con gli accessori forniti dal produttore. La macchina può essere utilizzata solo per applicazioni a secco senza uso di acqua.

DICHIARAZIONE DI CONFORMITÀ CE

Arbortech dichiara che i prodotti PCH.FG.600.40 e PCH.FG.600.60 descritti in questo manuale in "Specifiche tecniche" sono prodotti in conformità con i documenti standardizzati EN 60745. Questi prodotti e file tecnico sono conformi alle direttive 2006/42/EC, 2014/30/EU e 2011/65/EU.

Il file tecnico si trova a: Arbortech PTY LTD,
67 Westchester Road, Malaga, WA, Australia, 6090

General Manager

AVVERTENZE DI SICUREZZA AGGIUNTIVE/ADDITIONAL SAFETY WARNINGS



Indossare protezioni per l'udito; Indossare occhiali protettivi; Indossare una maschera antipolvere; Indossare guanti protettivi.

- a. **Utilizzare rilevatori adatti per determinare se le linee di alimentazione nell'area di lavoro sono nascoste o chiamare locale l'azienda di servizi per assistenza.** Il contatto con le linee di alimentazione può provocare incendi e scosse elettriche. Il danneggiamento di una tubazione del gas può provocare esplosioni. La fuoriuscita di acqua da un impianto idrico provoca danni materiali o scosse elettriche.
- b. **Sbloccare l'interruttore On/Off e portarlo in posizione Off quando l'alimentazione è interrotta, ad es. in caso di blackout o quando viene estratta la spina dalla presa di corrente.**
- c. **Non toccare gli scalpelli prima che si siano raffreddati.** Gli scalpelli possono diventare molto caldi durante il lavoro
- d. **Bloccare il pezzo da lavorare.** Un pezzo bloccato con dispositivi di serraggio o in una morsa è tenuto più fermamente che a mano.

Specifiche tecniche

Voltaggio	230-240	V
Livello di potenza	710	W
Frequenza	50	Hz
Classe di protezione	II	II
Velocità nominale	2 000 – 11 000	rpm
Dimensioni filettatura di montaggio	M14	mm
Peso	2.0	kg
Emissione di vibrazioni (k = 1,5)	4.4	m/s ²
Livello di pressione sonora	L _{PA} = 89 K _{PA} = 3	dB(A)
Livello di potenza sonora	L _{WA} = 100 K _{WA} = 3	dB(A)

 **AVVERTENZA:** il livello di emissione di vibrazioni dichiarato rappresenta le principali applicazioni dello strumento. Tuttavia, se lo strumento viene utilizzato per diverse applicazioni, con diversi accessori o strumenti di inserimento o se non viene mantenuto correttamente, l'emissione di vibrazioni potrebbe essere diversa. Ciò potrebbe aumentare significativamente il livello di esposizione sul periodo di lavoro totale.

Una stima del livello di esposizione alla vibrazione dovrebbe anche tenere conto dei tempi in cui lo strumento è spento o quando è in esecuzione, ma in realtà non sta facendo il lavoro. Ciò potrebbe ridurre significativamente il livello di

esposizione sul periodo di lavoro totale. Identificare ulteriori misure di sicurezza per proteggere l'operatore dagli effetti delle vibrazioni.

MONTAGGIO

⚠ AVVERTENZA: per ridurre il rischio di gravi lesioni personali, spegnere lo strumento e scollegarlo dalla fonte di alimentazione prima di eseguire qualsiasi regolazione o rimuovere/installare strumenti o accessori. Utilizzare guanti protettivi quando si maneggiano gli scalpelli per evitare tagli e lividi.

- Ispezionare lo scalpello elettrico per accertarsi che non si siano verificati danni durante la spedizione. In caso di danni, riferire immediatamente al rivenditore.
- Lo scalpello elettrico è confezionato con scalpelli di ricambio e una bottiglia di olio. Rimuovere uno scalpello dalla confezione, pulire il rivestimento protettivo e inserirlo nel braccio dello scalpello (2,7) con la smussatura dello scalpello e l'incastro orientato come mostrato in Fig. C. Quando lo scalpello è allineato e inserito correttamente, scatterà saldamente in posizione.
- Per rimuovere lo scalpello, premere prima il pulsante di bloccaggio dello scalpello (3), quindi estrarre lo scalpello dal braccio come mostrato in Fig. C.
- Utilizzare la bottiglia di olio fornita per aggiungere 2 o 3 gocce di olio nella porta dell'olio (8) per lubrificare l'utensile come mostrato in Fig. D.
- Applicare 2 o 3 gocce di olio dal flacone dell'olio in dotazione alla porta dell'olio (8) ad intervalli di 15 minuti dall'uso dell'utensile e prima di ogni utilizzo iniziale.

FUNZIONAMENTO

⚠ AVVERTENZA: l'albero dello scalpello diventa molto caldo durante l'uso prolungato. Utilizzare guanti protettivi per maneggiare gli scalpelli. Tenere gli scalpelli lontani dal bordo tagliente.

- Il motore elettrico è stato progettato per la tensione indicata sull'etichetta.** Controllare sempre che l'alimentazione corrisponda alla tensione indicata sul motore.
- Indossare sempre indumenti di sicurezza corretti, compresi auricolari, guanti protettivi per gli occhi e protezione polmonare.**
- Seguire le normative di sicurezza locali quando si lavora su materiali trattati o contenenti sostanze tossiche.**
- Non utilizzare questo strumento in condizioni di bagnato o in presenza di liquidi e gas infiammabili.**
- Controllare lo strumento prima dell'uso.** Testare l'utensile elettrico senza carico prima dell'uso. Non usare strumenti danneggiati.
- Applicare olio lubrificante allo scalpello elettrico ogni 15 minuti di utilizzo.** Come mostrato in Fig. D, applicare del lubrificante dal flacone di olio nella porta dell'olio.
- Non esercitare una pressione eccessiva.** La pressione eccessiva surriscalda lo scalpello e la camma causando guasti prematuri.

ACCENSIONE E SPEGNIMENTO

Questo utensile elettrico è dotato di interruttore di blocco. Per avviare l'utensile elettrico, spingere in avanti l'interruttore di accensione/spegnimento (5) (figura B), quindi premerlo verso il basso finché non si blocca. Per spegnere lo strumento, premere brevemente verso il basso il retro dell'interruttore di accensione/spegnimento e rilasciarlo.

⚠ AVVERTENZA: lo strumento include una funzione di prevenzione del riavvio, che impedisce il riavvio incontrollato dopo un'interruzione dell'alimentazione. Per riprendere il funzionamento, portare lo strumento in posizione di spegnimento e riavviare la macchina.

Questo attrezzo elettrico ha controllo di velocità variabile. Assicurarsi che sia selezionata un'appropriata impostazione della velocità per l'applicazione dalla tabella seguente.

Impostazione velocità	Applicazione
5 – 6	Cesellatura del legno - generale
4 – 5	Cesellatura media di materiali legnosi per applicazioni singole
1 – 4	Cesellatura più leggera di materiali legnosi per applicazioni dettagliate

Sostenere e fissare il pezzo per prevenire movimenti e perdita di controllo. Utilizzare lo strumento con due mani per un controllo migliore. Assicurarsi che lo strumento sia in funzione prima di entrare in contatto con il pezzo da lavorare. Avvicinarsi al pezzo con cautela per evitare colpi improvvisi e premere delicatamente contro di esso. Se la pressione applicata è troppo leggera, lo scalpello non martellerà. Tenere la smerigliatrice con un angolo di 25° come mostrato in Fig. E. Spostare l'utensile nella direzione desiderata, mantenendo il contatto tra il pezzo in lavorazione e lo scalpello.

⚠ AVVERTENZA: non usare gli scalpelli come leva per rompere il legno.

MANUTENZIONE

⚠ AVVERTENZA: prima di qualsiasi intervento di regolazione, pulizia o manutenzione sulla macchina stessa, scollegare dall'alimentazione.

Ispezionare la base del braccio dello scalpello (7) in modo sicuro. Se allentato, assicurarsi che il braccio sia completamente inserito e posizionato correttamente sulla smerigliatrice, quindi serrare nuovamente il bullone di serraggio (6).

Ispezionare gli accessori per danni ed eseguire la manutenzione come specificato nel loro manuale utente. **Per la vostra sicurezza e l'affidabilità di questo prodotto, tutte le riparazioni elettriche e la manutenzione delle parti interne, diverse dal mantenimento degli accessori e degli accessori, devono essere eseguite dai centri di assistenza autorizzati Arbortech.**

AFFILATURA DELLO SCALPELLO

Rimuovere lo scalpello dall'unità. Utilizzare metodi di affilatura a scalpello convenzionali. Mantenere l'angolo sul

bordo tagliente. Controllare il sito Web di Arbortech per le istruzioni dettagliate sull'affilatura.

PULIZIA DELLE PRESE DELL'ARIA E INTERRUTTORE

Controllare regolarmente se polvere o corpi estranei sono entrati nelle prese d'aria o sotto l'interruttore di accensione/spengimento. In tal caso, utilizzare una spazzola morbida per rimuovere la polvere accumulata per pulire le prese d'aria e l'interruttore.

ISPEZIONE E USURA

Per ispezionare lo strumento per l'usura, inserire uno scalpello nel braccio dello scalpello. Assicurarsi che lo scalpello sia posizionato saldamente e non possa muoversi all'interno del braccio dello scalpello. Se lo scalpello presenta un movimento laterale eccessivo, le guide interne potrebbero essere usurate e devono essere sostituite da un centro di assistenza autorizzato Arbortech.

Se le prestazioni di impatto dello scalpello sono diminuite, ispezionare l'albero dello scalpello per usura eccessiva o sostituire lo scalpello. Se l'usura dello scalpello è accettabile, una camma interna potrebbe essere usurata e deve essere sostituita da un centro di assistenza autorizzato Arbortech.

ACCESSORI OPZIONALI

Per evitare il rischio di lesioni o di danneggiare il tuo utensile, utilizzare solo accessori e attacchi consigliati da Arbortech. Consultare il proprio rivenditore per la disponibilità di accessori opzionali.

ACCESSORI SCALPELLO ELETTRICO

Parti di ricambio

PCH.FG.001/2/3/6/11/12/13 - Scalpelli/vari profili/PCH.CO.CAM600 - Camma passo della filettatura M14 x 1.5 con olio

PCH.CO.CAM600.20 - Camma 5/8 UNC Camma passo della filettatura con olio

PCH.FG.050 - Kit di assistenza

PCH.FG.055 - Confezione di ricarica dell'olio

PODSTAWOWE OSTRZEŻENIA DOTYCZĄCE PRACY Z ELEKTRONARZĘDZIAMI

**⚠ OSTRZEŻENIE - PRZECZYTAĆ WSZYSTKIE OSTRZEŻENIA
DOTYCZĄCE BEZPIECZEŃSTWA, INSTRUKCJE, ILUSTRACJE I
DANE TECHNICZNE DOSTARCZANE Z TYM
ELEKTRONARZĘDZIEM.**

Niezastosowanie się do wszystkich instrukcji wymienionych poniżej może spowodować porażenie prądem, pożar i/lub obrażenia ciała.

WSZYSTKIE OSTRZEŻENIA I INSTRUKCJE NALEŻY ZACHOWAĆ DO PRZYSZŁEGO WYKORZYSTANIA

Termin „elektronarzędzia” w ostrzeżeniach odnosi się do narzędzi zasilanych z sieci elektrycznej (z kablem zasilającym) lub zasilanych z akumulatorów (bezp przewodowych).

1) BEZPIECZEŃSTWO MIEJSCA PRACY

- a. **Miejsce pracy powinno być dobrze wentylowane, czyste i dobrze oświetlone.** Nieporządek i nieoświetlone miejsca sprzyjają wypadkom.
- b. **Nie wolno obsługiwać elektronarzędzi w atmosferze wybuchowej, np. w obecności cieczy palnych, gazów lub pyłów.** Elektronarzędzia generują iskry, które mogą zapalić pył lub opary.
- c. **Podczas pracy dzieci i osoby postronne nie mogą się znajdować w pobliżu elektronarzędzia.** Chwila nieuwagi może spowodować utratę kontroli nad narzędziem.

2) BEZPIECZEŃSTWO ELEKTRYCZNE

- a. **Wtyczki elektronarzędzi muszą pasować do gniazd elektrycznych. W żaden sposób nie wolno modyfikować wtyczek. Nie używać wtyczek adapterowych z elektronarzędziami uziemionymi.** Niemodyfikowane wtyczki i pasujące gniazda zmniejszają ryzyko porażenia prądem elektrycznym
- b. **Unikać kontaktu ciała z uziemionymi powierzchniami, takimi jak rury, grzejniki, urządzenia kuchenne i chłodnie.** Ryzyko porażenia prądem elektrycznym zwiększa się, gdy ciało jest uziemione.
- c. **Nie narażać elektronarzędzi na deszcz i wilgoć.** Woda, która przedostanie się do elektronarzędzia, zwiększa ryzyko porażenia prądem.
- d. **Nie nadwyręzać przewodu. Nigdy nie przenosić ani nie ciągnąć elektronarzędzia za przewód ani nie wyciągać wtyczki, pociągając za przewód. Przewód należy trzymać z dala od źródeł ciepła, oleju, ostrych krawędzi i ruchomych części.** Uszkodzone lub splątane przewody zwiększają ryzyko porażenia prądem.
- e. **Podczas korzystania z elektronarzędzi na zewnątrz należy korzystać z przedłużacza przeznaczanego do użytku zewnętrznego.** Stosowanie przewodu odpowiedniego do użytku zewnętrznego zmniejsza ryzyko porażenia prądem.
- f. **Jeśli nieuniknione jest korzystanie z elektronarzędzi w miejscach wilgotnych, należy zastosować wyłącznik**

różnicowoprądowy (RCD) zabezpieczający zasilanie.

Zastosowanie RCD zmniejsza ryzyko porażenia prądem.

3) BEZPIECZEŃSTWO OSÓB

- a. **Podczas obsługi elektronarzędzi należy zachować ostrożność, zwracać uwagę na wykonywane czynności i kierować się zdrowym rozsądkiem. Nie używać elektronarzędzi, gdy jest się zmęczonym lub pod wpływem narkotyków, alkoholu lub leków.** Chwila nieuwagi podczas obsługi elektronarzędzi może skutkować obrażeniami ciała.
 - b. **Używać odpowiedniego sprzętu ochrony osobistej. Zawsze stosować ochronę wzroku.** Sprzęt ochronny, taki jak maski przeciwpyłowe, antypoślizgowe obuwie ochronne, kask lub ochrona słuchu używane w wymagających tego warunkach zmniejszają ryzyko obrażeń.
 - c. **Zabezpieczyć przed przypadkowym uruchomieniem. Przed podłączeniem do zasilania sieciowego lub akumulatora, podniesieniem lub przenoszeniem sprawdzić, czy wyłącznik znajduje się w pozycji WYŁ.** Przenoszenie elektronarzędzi z palcem znajdującym się na wyłączniku lub podłączenie zasilania przy włączonym wyłączniku może być przyczyną wypadku.
 - d. **Przed włączeniem zasilania elektronarzędzia należy usunąć wszelkie klucze regulacyjne.** Klucz pozostawiony w obracającej się części elektronarzędzia może spowodować obrażenia ciała.
 - e. **Nie pochylać się zbyt do przodu. Zawsze należy pamiętać o prawidłowym podparciu nóg i zachowaniu równowagi.** Ułatwia to kontrolowanie elektronarzędzia podczas niespodziewanych sytuacji.
 - f. **Nosić odpowiedni ubiór. Nie zakładać luźnych ubrań ani biżuterii. Trzymać włosy, ubranie i rękawice z dala od ruchomych części.** Luźne ubrania, biżuteria lub długie włosy mogą zostać pochwycone przez ruchome części.
 - g. **Jeśli urządzenia są dostosowane do połączenia z osprzętem do usuwania i zbierania pyłu, należy sprawdzić, czy są one podłączone i prawidłowo używane.** Zastosowanie systemu zbierania pyłu może zmniejszyć ilość niebezpiecznego pyłu.
 - h. **Nie wolno dopuścić, aby rutyna wynikająca z częstego używania narzędzi była przyczyną ignorowania zasad bezpieczeństwa.** Niedbałe wykonywanie czynności może być przyczyną poważnych obrażeń ciała w ułamku sekundy.
- ### **4) OBSŁUGA I DBAŁOŚĆ O ELEKTRONARZĘDZIA**
- a. **Nie przykładaj nadmiernej siły do elektronarzędzia. Używać narzędzi właściwych dla zadania.** Odpowiednie elektronarzędzie umożliwi dokładniejsze i bezpieczniejsze wykonanie zadania w przewidzianym tempie.
 - b. **Nie używać narzędzia, jeśli wyłącznik nie działa poprawnie.** Elektronarzędzia, które nie mogą być sterowane wyłącznikiem, stanowią zagrożenie i muszą zostać naprawione.
 - c. **Przed przystąpieniem do regulacji, wymiany akcesoriów lub magazynowania elektronarzędzia należy odłączyć wtyczkę od źródła zasilania lub akumulatora.** Takie prewencyjne środki bezpieczeństwa zmniejszają ryzyko przypadkowego uruchomienia narzędzia.

- d. **Nie używane narzędzia należy przechowywać poza zasięgiem dzieci i nie należy dopuścić, aby osoby niezaznajomione z ich obsługą lub tymi instrukcjami używały elektronarzędzi.** Elektronarzędzia są niebezpieczne w rękach nieprzeszkolonych użytkowników.
- e. **Należy dbać o regularną konserwację narzędzi i akcesoriów. Sprawdzić pod kątem prawidłowego ustawienia i umocowania części ruchomych, pęknięć elementów oraz innych czynników, które mogą mieć wpływ na korzystanie z urządzenia. W przypadku uszkodzeń należy przed użyciem naprawić elektronarzędzie.** Wiele wypadków wynika z nieprawidłowej konserwacji elektronarzędzi.
- f. **Narzędzia tnące muszą być naostrzone i czyste.** Prawidłowo konserwowane narzędzia tnące z ostrymi krawędziami mają mniejsze prawdopodobieństwo zakleszczenia się i ich kontrola jest łatwiejsza.
- g. **Elektonarzędzi, akcesoriów, bitów itp. należy używać zgodnie z niniejszą instrukcją, mając na uwadze warunki pracy oraz wykonywane zadanie.** Używanie elektronarzędzi do innych prac niż te, do których zostały przewidziane, może doprowadzić do niebezpiecznych sytuacji.
- h. **Rękojeści i powierzchnie chwytne muszą być suche, czyste i wolne od olejów i smarów.** Śliskie rękojeści i powierzchnie chwytne utrudniają bezpieczną obsługę i kontrolę narzędzia w przypadku wystąpienia nieprzewidzianych sytuacji.

5) USŁUGA

- a. Zlecić serwisowanie elektronarzędzia wykwalifikowanemu pracownikowi serwisu, używając

OPIS I SPECYFIKACJE PRODUKTU

 **Przed użyciem tego narzędzia przeczytaj instrukcję!** Przeczytaj wszystkie ostrzeżenia dotyczące bezpieczeństwa oraz instrukcje. Nieprzestrzeganie ostrzeżeń i nieostrożność się do instrukcji może wywołać porażenie, pożar i/lub poważne uszkodzenie ciała.

ZAMIERZONE ZASTOSOWANIE

Maszyna ta przeznaczona jest do dłutowania drewna. Została zaprojektowana i skonstruowana do użytku z osprzętem dostarczoną przez producenta. Maszyna może być używana tylko do suchych zastosowań, bez użycia wody.

DEKLARACJA ZGODNOŚCI WE



Firma Arbortech oświadcza, że produkty PCH.FG.600.40 i PCH.FG.600.60 opisane w niniejszej instrukcji w rozdziale "Specyfikacje techniczne" są produkowane zgodnie ze znormalizowanymi dokumentami EN 60745. Produkty te i ich dokumentację techniczną są zgodne z dyrektywami 2006/42/EC, 2014/30/EU i 2011/65/EU.

Plik techniczny znajduje się pod adresem: Arbortech PTY LTD, 67 Westchester Road, Malaga, WA, Australia, 6090

General Manager

tylko identycznych części zamiennych. Zapewni to utrzymanie bezpieczeństwa narzędzia elektrycznego.

DODATKOWE OSTRZEŻENIA DOTYCZĄCE BEZPIECZEŃSTWA



Nosić ochronniki słuchu; nosić środki ochrony oczu; nosić maskę przeciwpyłową; nosić rękawice ochronne.

- Użyć odpowiednich detektorów do określenia, czy w obszarze roboczym znajdują się ukryte instalacje, lub skontaktować się z lokalnym dostawcą mediów.** Kontakt z przewodami elektrycznymi może doprowadzić do pożaru i porażenia prądem elektrycznym. Uszkodzenie instalacji gazowej może doprowadzić do wybuchu. Naruszenie instalacji wodnej powoduje uszkodzenia mienia lub może spowodować porażenie prądem elektrycznym.
- Gdy zasilanie elektryczne zostanie przerwane, np. w razie awarii zasilania lub wystąpienia wtyku, zwolnić wyłącznik i ustawić go w pozycji wyłączonej.**
- Nie dotykaj dłut zanim ostygną.** Pracujące dłuta mogą być bardzo gorące.
- Zamocować przedmiot obrabiany.** Przedmiot obrabiany zamocowany za pomocą urządzenia zaciskowego lub w imadle jest utrzymywany bardziej bezpiecznie niż w ręce.

Dane techniczne

Napięcie	230-240	V
Moc znamionowa	710	W
Częstotliwość	50	Hz
Klasa ochrony	II	II
Prędkość znamionowa	2 000 – 11 000	rpm
Rozmiar gwintu montażowego	M14	mm
Waga	2.0	kg
Emisja drgań (k=1.5)	4.4	m/s ²
Poziom mocy dźwięku	L _{PA} = 89 K _{PA} = 3	dB(A)
Poziom mocy dźwięku	L _{WA} = 100 K _{WA} = 3	dB(A)

 **OSTRZEŻENIE:** Deklarowany poziom emisji drgań dotyczy główne stosowania narzędzia. Jeśli jednak narzędzie jest używane do różnych zastosowań, z różnymi akcesoriami lub włożonymi narzędziami, albo jest źle konserwowane, emisja drgań może się różnić. Może to znacznie zwiększyć poziom ekspozycji w całym okresie pracy.

Oszacowanie poziomu narażenia wibracji powinno również brać pod uwagę czasy, w których narzędzie jest wyłączone, oraz czas kiedy działa, ale nie wykonuje pracy. Może to znacznie zmniejszyć poziom ekspozycji w całym okresie

pracy. Należy określić dodatkowe środki bezpieczeństwa, aby chronić operatora przed skutkami wibracji.

MONTAŻ

⚠ OSTRZEŻENIE: Aby zmniejszyć ryzyko poważnych obrażeń, wyłącz urządzenie i odłącz je od źródła zasilania przed dokonaniem jakichkolwiek regulacji czy też wymowaniem/installacją narzędzi lub akcesoriów. Podczas pracy z dłutami należy używać rękawic ochronnych, aby zapobiec skaleczeniu i sińcom.

- Sprawdź Dłuto Mechaniczne, aby upewnić się, że podczas transportu nie wystąpiły żadne uszkodzenia. W przypadku uszkodzenia należy natychmiast zgłosić sprawę sprzedawcy.
- Dłuto Mechaniczne jest wyposażone w dodatkowe dłuto i butelkę Oleju. with spare chisels and an Oil bottle. Wyjmij dłuto z opakowania, wytrzyj powłokę ochronną i włóż do ramienia dłuta (2,7), tak aby ścięcie dłuta i wycięcie blokujące były zorientowane, jak pokazano na rys. C. Gdy dłuto zostanie prawidłowo włożone i ustawione, zostanie mocno zatrzasknięte na swoim miejscu.
- Aby wyjąć dłuto, najpierw naciśnij przycisk blokady Dłuta (3), a następnie wyciągnij dłuto z ramienia, jak ukazano na Rys. C.
- Użyj dotarczonej butelki oleju, aby wprowadzić 2 do 3 kropli oleju do Włotu Oleju (8), w celu nasmarowania narzędzia, jak to ukazano na Rys. D.
- Co 15 minut podczas używania narzędzia i przed każdym jego użyciem wprowadź 2 do 3 kropli oleju z dostarczonej butelki oleju do Włotu Oleju (8).

DZIAŁANIE

⚠ OSTRZEŻENIE: Trzon dłuta przy dłuższej pracy rozgrzewa się do wysokiej temperatury. Używaj rękawic ochronnych podczas pracy z dłutami. Trzymaj dłuta z dala od ich tnących krawędzi.

- Silnik elektryczny jest przeznaczony do pracy z napięciem podanym na etykiecie. Zawsze sprawdzaj, czy zasilanie odpowiada napięciu widocznemu na silniku.
- Zawsze noś prawidłową odzież ochronną, łącznie z ochroną uszu, oczu, rękawicami ochronnymi i ochroną płuc.
- Kiedy pracujesz z materiałami impregnowanymi lub zawierającymi substancje toksyczne, przestrzegaj rządowych przepisów dotyczących bezpieczeństwa obowiązujących lokalnie.
- Nie używaj tego narzędzia w mokrych warunkach, ani w pobliżu łatwopalnych płynów czy gazów.
- Skontroluj narzędzie przed użyciem. Przed uruchomieniem uruchom elektronarzędzie bez obciążenia. Nie używaj uszkodzonych narzędzi.
- Podczas pracy narzędzia stosuj olej smarujący do Dłuta Mechanicznego co 15 minut. Jak to pokazano na Rys. D, wprowadź olej z butelki z Olejem do wlotu oleju.
- Nie stosuj nadmiernego nacisku. Nadmierny nacisk przegrzeje dłuto i krzywkę, prowadząc do przedwczesnej awarii.

WŁĄCZANIE I WYŁĄCZANIE

To narzędzie jest wyposażone w przełącznik blokady. Aby uruchomić elektronarzędzie, popchnij przełącznik Wł./Wył. (5) do przodu (Rys. B), a następnie wciśnij go z przodu, aż zatrzasknie się. Aby wyłączyć narzędzie, krótko naciśnij tylną część przełącznika Wł./Wył. i zwolnij.

⚠ OSTRZEŻENIE: Narzędzie to posiada funkcję zapobiegania ponownemu uruchomieniu, zapobiegającą niekontrolowanemu ponownemu uruchomieniu po przerwie w zasilaniu. Aby wznowić pracę, przełącz narzędzie w położenie wyłączone i ponownie uruchom maszynę.

To elektronarzędzie posiada regulację prędkości. Upewnij się, że wybrano odpowiednie ustawienie prędkości dla danego zastosowania z poniższej tabeli.

Ustawienie prędkości	Zastosowanie
5 – 6	Dłutowanie drewna - ogólnie
4 – 5	Średnie dłutowanie materiałów drewnopodobnych do wyjątkowych zastosowań
1 – 4	Lżejsze dłutowanie materiałów drewnopodobnych do szczególnych zastosowań

Podtrzymuj i zabezpiecz obrabiany przedmiot, aby zapobiec jego przemieszczaniu się i utracie kontroli. Obsługuj narzędzie za pomocą dwóch rąk, aby uzyskać lepszą kontrolę. Upewnij się, że narzędzie działa, zanim skontaktujesz się z obrabianym przedmiotem. Podchodź ostrożnie do obrabianego przedmiotu, aby uniknąć nagłego uderzenia i delikatnie popchnij go. Jeśli przyłożone ciśnienie jest zbyt lekkie, dłuto nie będzie młotkować. Trzymaj szlifierkę pod kątem 25°, jak pokazano na Rys. E. Przesuń narzędzie w żądanym kierunku, utrzymując kontakt między obrabianym przedmiotem a dłutem.

⚠ OSTRZEŻENIE: Nie używaj dłut jako dźwigni do odlatywania drewna.

KONSERWACJA

⚠ OSTRZEŻENIE: Przed jakąkolwiek regulacją, czyszczeniem lub konserwacją samej maszyny, odłącz zasilanie.

Sprawdź, czy Podstawa Ramienia Dłuta (7) jest dobrze zamocowana. Jeśli jest luźna, upewnij się, że ramię jest do końca włożone i prawidłowo osadzone na szlifierce, a następnie dokręć śrubę mocującą (6).

Sprawdź akcesoria pod kątem uszkodzeń i zachowaj je zgodnie z instrukcją obsługi.

Dla własnego bezpieczeństwa i niezawodności tego produktu wszelkie naprawy elektryczne i konserwacja części wewnętrznych, innych niż konserwacja akcesoriów i osprzętu, powinny być przeprowadzane przez autoryzowane centra serwisowe Arbortech.

OSTRZENIE DŁUTO

Wyjmij dłuto z urządzenia. Używaj konwencjonalnych metod ostrzenia dłuta. Utrzymuj kąt na krawędzi tnącej. Szczegółowe informacje na temat ostrzenia można znaleźć na stronie internetowej firmy Arbortech.

CZYSZCZENIE ODPOWIETRZNIKÓW I PRZEŁĄCZNIKA

Regularnie sprawdzaj, czy jakiś pył albo inne obce ciała nie znalazły się w otworach odpowietrzających, albo pod przełącznikiem Wł./Wył. Jeśli tak, użyj miękkiej szczoteczki w celu usunięcia wszelkiego zgromadzonego kurzu, aby oczyścić odpowietrzające i przełącznik.

INSPEKCJA I ZUŻYCIE

Aby sprawdzić zużycie narzędzia, włóż dłuto do ramienia dłuta. Upewnij się, że dłuto jest mocno osadzone i nie może się poruszać w ramieniu dłuta. Jeśli dłuto ma nadmierny ruch boczny, wewnętrzne prowadnice mogą być zużyte i powinny zostać wymienione przez autoryzowane centrum serwisowe Arbortech.

Jeśli wydajność uderzenia spada, sprawdź wał dłuta pod kątem nadmiernego zużycia lub wymień dłuto. Jeśli zużycie dłuta jest akceptowalne, wewnętrzna krzywka może być zużyta i powinna zostać wymieniona przez autoryzowane centrum serwisowe Arbortech.

WYPOSAŻENIE DODATKOWE

Aby uniknąć ryzyka obrażeń lub uszkodzenia narzędzia, używaj wyłącznie zalecanych akcesoriów i akcesoriów firmy Arbortech. Skonsultuj się ze sprzedawcą w sprawie dostępności akcesoriów opcjonalnych.

WYPOSAŻENIE DŁUTA MECHANICZNEGO

Części zamienne

PCH.FG.001/2/3/6/11/12/13 - Dłuta /różne kształtki/

PCH.CO.CAM600 - Krzywka M14 x 1.5 skok gwintu z olejem

PCH.CO.CAM600.20 - Krzywka 5/8 UNC skok gwintu z olejem

PCH.FG.050 - Zestaw serwisowy

PCH.FG.055 – Pakiet uzupełniania oleju



SPLOŠNA VARNOSTNA

OPOZORILA ZA ELEKTRIČNO ORODJE

⚠ OPOZORILO – PREBERITE VSA VARNOSTNA OPOZORILA, NAVODILA, ILUSTRACIJE IN SPECIFIKACIJE, KI SO PRILOŽENE ELEKTRIČNEMU ORODJU. Neupoštevanje vseh spodaj navedenih navodil lahko povzroči električni udar, požar in/ali telesne poškodbe.

VSA OPOZORILA IN NAVODILA SHRANITE ZA NADALJNJO UPORABO

Izraz »električno orodje« v opozorilih se nanaša na vaše električno orodje (povezano z električnim kablom), ki je napajano iz električnega omrežja, ali na električno orodje z baterijo (brez kabla).

1) VARNOST V DELOVNEM PROSTORU

- Delovni prostor naj bo dobro prezračen, čist in dobro osvetljen.** Nepospravljene ali slabo osvetljeni delovni prostori povečujejo verjetnost nesreče.
- Električnih orodij ne uporabljajte v eksplozivnih atmosferah, npr. v prisotnosti vnetljivih teko in, plinov ali prahu.** Električna orodja lahko povzročijo iskre, zaradi katerih se lahko vnamejo prah ali hlapi.
- Med uporabo električne naprave naj se otroci in druge osebe ne približujejo.** Zaradi motenj ob delu lahko izgubite nadzor nad orodjem.

2) ELEKTRIČNA VARNOST

- Vtiči električnega orodja morajo ustrezati vtičnici. Vtiča nikoli na noben na in ne spreminjajte.** Vtičev prilagojevalnika ne uporabljajte z ozemljenimi električnimi orodji. Nespremenjeni vtiči in ustrezne vtičnice zmanjšajo nevarnost električnega udara.
- Izogibajte se stiku z ozemljenimi površinami kot so cevi, grelniki, štedilniki in hladilniki.** Obstaja povečano tveganje električnega udara, če je vaše telo ozemljeno.
- Orodja ne izpostavljajte dežju in vlažnim pogojem.** Vdor vode v električno orodje bo povečal tveganje električnega udara.
- Kabla ne zlorablajte.** Kabla nikoli ne uporabljajte za prenašanje ali vlečenje oz. za izklop električnega orodja. Kabla ne izpostavljajte vročini, olju, ostrim robovom ali premikajočim se delom. Poškodovani ali prepleteni kabli povečajo možnost električnega udara.
- Ko upravljate z električnim orodjem na prostem, uporabite podaljševalni kabel, ki je primeren za uporabo na prostem.** Uporaba kabla, primerne za uporabo na prostem, zmanjšuje možnost električnega udara.
- Če se ne morete izogniti uporabi orodja v vlažnih prostorih, uporabljajte zaščitno napravo na diferencialni tok (RCD). Uporaba RCD-ja**

3) OSEBNA VARNOST

- Med uporabo električnega orodja bodite pazljivi, pozorni in delajte z glavo.** Električnega orodja ne uporabljajte, če ste utrujeni ali ste pod vplivom drog, alkohola ali zdravil. Trenutek nepozornosti med uporabo

električnega orodja lahko povzroči hude telesne poškodbe.

- Uporabljajte osebno zaščitno opremo. Vedno nosite zaščitna očala.** Zaščitna oprema, kot so zaščitna maska za prah, zaščitni čevlji z nedrsečim podplatom, zaščitna čelada ali zaščita sluha, ki jo uporabljate skladno z razmerami, zmanjša tveganje telesnih poškodb.
 - Izogibajte se nenamernemu vklopu orodja. Prepričajte se, da je stikalo izklopljeno, preden orodje priključite na električni vir in/ali baterijo, jo poberete ali prestavite.** Do nesreče lahko pride, če imate med prenašanjem orodja prste na stikalo ali če priklopite napajanje orodij z vključenim stikalom.
 - Pred vklopom električnega orodja odstranite vse nastavitvene gume ali izvija.** Izvijač ali ključ, ki ga pustite pritrjenega na vrtljiv del električnega orodja, lahko povzroči telesne poškodbe.
 - Ne preceenjajte se. Vedno skrbite, da stojite stabilno in imate dobro ravnotežje.** To omogoča boljši nadzor električnega orodja v nepričakovanih situacijah.
 - Bodite primerno obleženi. Široka oblačila in nakit niso primerni. Las, obleke in rokavice ne približujete globljim delom.** Široka oblačila, nakit ali dolgi lasje se lahko ujamejo v gibljive dele.
 - Če lahko namestite sesalnike in zbiralnike za prah, se prepričajte, da so ti priključeni in pravilno uporabljeni.** Uporaba zbiralnikov za prah lahko zmanjša tveganja zaradi kopičenja prahu.
 - Ne dovolite, da bi seznanjenost zaradi pogoste uporabe povzročila, da postanete samozadovoljni in prezrete varnostna načela orodja.** Neprevidno dejanje lahko povzroči hude telesne poškodbe v delčku sekunde.
- #### 4) UPORABA IN RAVNANJE Z ELEKTRIČNIM ORODJEM
- Ne preobremenjujte električnega orodja. Uporabljajte orodje, ki je primerno za vaše delo.** Z ustreznim električnim orodjem boste delo opravili bolje in varneje na način, za katerega je bilo ustvarjeno.
 - Če s stikalom ne morete vklopiti in izklopiti orodja, ga ne uporabljajte.** Katero koli električno orodje, ki se ga ne da nadzorovati s stikalom, je nevarno in se mora popraviti.
 - Izvelcite vtič iz vtičnice in/ali komplet baterij iz električnega orodja preden karkoli prilagodite, zamenjate pripomočke ali električno orodje shranite.** S tovrstnimi varnostnimi ukrepi boste zmanjšali tveganje zaradi nenamernega vklopa električnega orodja.
 - Električno orodje, ki ga ne uporabljate, hranite izven dosega otrok in ne dovolite, da bi orodje uporabljale osebe, ki električnega orodja ne poznajo ali ki niso prebrale teh navodil.** Električna orodja so nevarna v rokah neusposobljenih uporabnikov.
 - Vzdrževanje električnega orodja in pribora. Preverite, ali so premikajoči deli neravni ali povezani, ali so deli zlomljeni in vse drugo, kar bi lahko vplivalo na delovanje električnih orodij. Če je električno orodje poškodovano, ga pred uporabo obvezno popravite.** Veliko nesreč nastane zaradi slabo vzdrževanega električnega orodja.
 - Rezalna orodja naj bodo ostrina in čista.** Pravilno vzdrževana rezalna orodja z ostrimi rezili se manjkrat ukleščijo in jih je lažje upravljati.

- g. Električno orodje, dodatno opremo, nastavke itd. uporabljajte skladno s temi navodili, pri tem pa upoštevajte delovne pogoje in delo, ki ga morate opraviti. Uporaba električnega orodja v namene, drugačne od tistih, za katere je orodje predvideno, lahko povzroči nevarne situacije.
- h. Ročaje in prijemne površine vzdržujte suhe, čiste in razmaščene. Spolzki ročaji in prijemne površine ne omogočajo varnega ravnanja in nadzora orodja v nepričakovanih situacijah.

5) SERVISIRANJE

- a. Vaše električno orodje naj servisira kvalificiran serviser in pri tem uporablja samo enake originalne nadomestne dele. Tako bo vaše električno orodje ostalo varno za uporabo.

DODATNA VARNOSTNA OPOZORILA



OPIS IN SPECIFIKACIJE IZDELKA

-  **Preberite navodila za uporabo pred rabo orodja**
Preberite vsa varnostna opozorila in navodila. Če jih ne boste upoštevali, vas lahko doleti elektrošok, ogenj in/ali resna poškodba.

PREDVIDENA UPORABA

Aparat je namenjen klesanju lesa. Načrtovan in zgrajen je za uporabo z dodatki, ki jih dobavlja izdelovalec. Aparat se lahko uporablja le za suhe uporabe brez vode.

EC - IZJAVA O SKLADNOSTI



Arbortech izjavlja, da sta izdelka PCH.FG.600.40 in PCH.FG.600.60, opisana v tem priročniku v "Tehničnih specifikacijah", proizvedena skladno s standardiziranimi listinami EN 60745. Ti izdelki in Tehnični dokument upoštevajo smernice 2006/42/EC, 2014/30/EU in 2011/65/EU.

Ta Tehnični dokument je sestavil: Arbortech PTY LTD, 67 Westchester Road, Malaga, WA, Australia, 6090

General Manager

Nosite zaščito za sluh; Nosite zaščito za oči; Nosite protiprašno masko; Nosite zaščitne rokavice.

- a. Uporabite primerne detektorje, da ugotovite, ali so komunalne napeljave skrite v delovnem območju ali se za pomoč obrnite na lokalno komunalno podjetje. Stik z električnimi vodniki lahko povzroči požar in električni udar. Poškodovanje plinskega voda lahko povzroči eksplozijo. Preluknjanje vodovodnih vodov povzroči poškodbe lastnine ali lahko povzroči električni udar.
- b. Sprostite stikalo On/Off (Vklop/Izklop) in ga pomaknite v položaj Off (Izklop), ko je napajanje prekinjeno, npr. v primeru izpada električne energije ali pri izvleku omrežnega vtiča.
- c. Ne dotikajte se dlet, preden se ohladijo. Dleta se lahko zelo zagrejejo pri delovanju.
- d. Pritrdite obdelovanca. Obdelovanec, ki je pritrjen z vpenjalnimi napravami ali v primežu, je bolj trdno, kot če bi ga držali z roko.

Tehnične specifikacije

Napetost	230-240	V
Nazivna moč	710	W
Frekvenca	50	Hz
Razred zaščite	II	II
Naznačena hitrost	2.000 – 11.000	rpm
Velikost pritrilnih vijakov	M14	mm
Teža	2,0	kg
Emisija vibracij (k=1.5)	4,4	m/s ²
Raven zvočnega pritiska	L _{PA} = 89 K _{PA} = 3	dB(A)
Raven glasnosti	L _{WA} = 100 K _{WA} = 3	dB(A)

 **OPOZORILO:** deklarirana raven emisije vibracij velja za običajno uporabo orodja. Če se orodje uporablja za različne aplikacije z različnim priborom ali orodji vstavljanja, ali je slabo vzdrževano, se lahko emisija vibracij razlikuje. To lahko značilno okrepi raven izpostavljenosti čez skupno delujoče obdobje.

Ocena ravni izpostavljenosti za vibracije bi morala upoštevati tudi obdobja, ko je orodje izključeno ali ko deluje, a ne opravlja dejanskega dela. To lahko značilno zmanjša raven izpostavljenosti čez skupno delujoče obdobje. Identificirajte dodatne varnostne ukrepe, da obvarujete upravitelja pred posledicami vibracij.

MONTAŽA

 **OPOZORILO:** Za zmanjšanje tveganja resne poškodbe izklopite orodje in ga izključite iz vira el. energije, preden naredite kakršnekoli prilagoditve ali odstranite/namestite orodja ali dodatke. Uporabite zaščitne rokavice pri rokovanju z dleti, da preprečite morebitne reze in modrice.

- Preverite električno dleto, da zagotovite, da pri dostavi ni prišlo do nobene škode. V primeru poškodbe le-to nemudoma sporočite prodajalcu.
- Električno dleto je pakirano z rezervnimi dleti in stekleničko olja. Odstranite dleto iz paketa, odstranite zaščitni namaz in ga vstavite v ročico dleta (2,7) z dletom in prepleteno zarezo obrnjenima, kot je prikazano na Sliki C. Ko je dleto poravnano in pravilno vstavljeno, se bo čvrsto pritrnilo v ročico.
- Za odstranitev dleta najprej pritisnite zaporni gumb dleta (3), nato pa potegnite dleto iz ročice, kot je prikazano na Sliki C.
- Uporabite stekleničko priloženega olja za dodajanje 2 do 3 kapljice olja v odprtino za olje (8), da podmazate orodje, kot je prikazano na Sliki D.
- Uporabite 2 do 3 kapljice olja iz priložene stekleničke v odprtino za olje (8) po 15-minutnih intervalih uporabe orodja in pred vsako začetno uporabo.

DELOVANJE

⚠ OPOZORILO: ročaj dleta se lahko zelo zagreje pri dolgotrajni uporabi. Uporabite zaščitne rokavice za rokovanje z dleti. Ne držite dlet na strani rezila.

- Elektromotor je bil načrtovan za električno napetost, ki je navedena na etiketi.** Vedno preverite, da električni priključek ustreza nazivni napetosti motorja.
- Vedno nosite ustrezna varnostna oblačila, vključno z ušesnimi čepki, zaščitnimi očali in rokavicami ter zaščito dihal.**
- Upoštevajte varnostne pravilnike lokalne uprave pri obdelavi materialov, ki so obdelani z ali vsebujejo strupene snovi.**
- Ne uporabljajte tega orodja v vlažnih pogojih ali v prisotnosti vnetljivih tekočin in plinov.**
- Preverite orodje pred uporabo.** Preizkusite električno orodje brez dejanskega delovanja (klesanja). Ne uporabljajte poškodovanih orodij.
- Aplicirajte mazivno olje na električno dleto vsakih 15 minut uporabe.** Nanesite mazivo iz oljne stekleničke v odprtino za olje, kot je prikazano na Sliki D.
- Ne pretiravajte s čezmernim pritiskom.** Čezmerni pritisk bo pregrel dleto in gred, kar bo vodilo k predčasni okvari.

VKLOP IN IZKLOP

To električno orodje je opremljeno z zaklepalnim stikalom. Da zaženete orodje, pritisnite stikalo Vklp/izklop (5) naprej (Slika B) in ga nato pritisnite dol na sprednjem koncu, dokler se ne zatakne. Za izklop orodja kratko pritisnite na zadnji konec stikala Vklp/izklop in ga sprostite.

⚠ OPOZORILO: To orodje vključuje lastnost preprečitve ponovnega zagona, kar prepreči nenadzorovan zagon po prekinitvi električnega toka. Za nadaljevanje obratovanja obrnite stikalo na položaj izklopa in ponovno zaženite aparat.

To električno orodje ima nadzor spremenljive hitrosti. Zagotovite ustrezno nastavitve hitrosti za delovanje z izbiro iz spodnje tabele:

Nastavitev hitrosti	Aplikacija
5 – 6	Klesanje lesa - splošno
4 – 5	Srednje klesanje lesa kot so materiali za edinstvene uporabe
1 – 4	Lažje klesanje lesu podobnih materialov za podrobne uporabe

Podprite in zavarujte obdelovanec, da preprečite njegovo gibanje in izgubo nadzora. Za boljši nadzor upravljajte orodje z obema rokama. Poskrbite za delovanje orodja, preden se dotaknete obdelovanca. Obdelovanemu kosu se približajte pazljivo, da se izognete nenadnemu odbijanju in nežno pritisnite nanj. Če je uporabljen pritisk premali, dleto ne bo tolklo. Držite telo orodja pod kotom 25°, kot je prikazano na Sliki E. Premaknite orodje v zeleno smer, pri tem pa ohranjajte stik med obdelovancem in dletom.

⚠ OPOZORILO: ne uporabljajte dlet za lomljenje lesa.

VZDRŽEVANJE

⚠ OPOZORILO: Pred kakršnokoli prilagoditvijo, čiščenjem ali vzdrževanjem aparata, ga izklopite iz el. omrežja.

Preverite, da je jedro ročice dleta (7) varno pritrjeno. Če je zrahljano, poskrbite, da je ročica vstavljena in nasajena pravilno v ohišje in nato zategnite vpenjalni zapah (6).

Preverite poškodbe pribora in ga vzdržujte po specifikacijah v tem uporabniškem priročniku.

Zaradi vaše varnosti in zanesljivosti tega izdelka naj vsa električna popravila in vzdrževanje notranjih delov - razen vzdrževanja pribora in dodatkov - opravlja pooblaščen servisna služba Arbortech.

NABRUŠENJE DLETA

Odstranite dleto iz naprave. Uporabite običajne postopke brušenja dleta. Vzdržujte kot rezalnega roba. Preverite spletno mesto Arbortech za natančna navodila za brušenje.

ČIŠČENJE ZRAČNIKOV IN STIKALA

Redno preverjajte prah in tuje v zračnikih ter pod stikalom Vklp/izklop. V takšnem primeru uporabite mehek čopič za odstranitev nabranega prahu v zračnikih in pod stikalom.

PREGLED IN OBRABA

Da pregledate orodje za obrabo, vstavite dleto v ročico dleto. Poskrbite, da je dleto trdno pritrjeno in se v ročici dleta ne more premikati. Če ima dleto čezmerno stransko gibanje, so notranja vodila lahko obrabljena in jih mora zamenjati pooblaščen servisna služba Arbortech.

Če se je zmogljivost klesanja zmanjšala, preverite ročaj dleta glede obrabe ali zamenjajte dleto. Če je obraba dleta sprejemljiva, je morda interno jedro obrabljeno in ga mora zamenjati pooblaščen servisna služba Arbortech.

OPCIJSKI PRIBOR

V izogib poškodb in poškodovanja svojega orodja uporabljajte le priporočeni pribor in dodatke Arbortech. Posvetujte se s svojim prodajalcem glede razpoložljivosti opcijskega pribora.

DODATKI ZA ELEKTRIČNO DLETO

Rezervni deli

PCH.FG.001/2/3/6/11/12/13 - Dleta /razni profili/

PCH.CO.CAM600 - Pritrdilni vijak M14 x 1.5 z oljem
PCH.CO.CAM600.20 - Pritrdilni vijak 5/8 UNC z oljem
PCH.FG.050 - Servisni kit
PCH.FG.055 - Pakiranje mazivnega olja



ADVERTENCIAS DE SEGURIDAD GENERALES PARA HERRAMIENTAS ELÉCTRICAS

⚠ ADVERTENCIA - LEA TODAS LAS ADVERTENCIAS DE SEGURIDAD, INSTRUCCIONES, ILUSTRACIONES Y ESPECIFICACIONES PROPORCIONADAS CON ESTA HERRAMIENTA ELÉCTRICA. El incumplimiento de las advertencias e instrucciones podría provocar una descarga eléctrica, un incendio y/o lesiones graves.

CONSERVE TODAS LAS ADVERTENCIAS E INSTRUCCIONES PARA FUTURAS CONSULTAS

El término “herramienta eléctrica” que aparece en las advertencias se refiere a la herramienta eléctrica que funciona a través de la red eléctrica (con cable) o a la herramienta eléctrica que funciona con batería (sin cable).

1) SEGURIDAD EN EL ÁREA DE TRABAJO

- Mantenga el área de trabajo limpia y bien iluminada.**
Las áreas en desorden u oscuras pueden provocar accidentes.
- No utilice herramientas eléctricas en atmósferas explosivas, como ambientes donde haya polvo, gases o líquidos inflamables.** Las herramientas eléctricas originan chispas que pueden inflamar el polvo o los gases.
- Mantenga alejados a los niños y a las personas que estén cerca mientras utiliza una herramienta eléctrica.**
Las distracciones pueden ocasionar que pierda el control

2) SEGURIDAD ELÉCTRICA

- Los enchufes de las herramientas eléctricas deben corresponderse con la toma de corriente.** No modifique nunca el enchufe de ninguna forma. No utilice ningún enchufe adaptador con herramientas eléctricas conectadas a tierra. Los enchufes no modificados y las tomas de corriente correspondientes reducirán el riesgo de descarga eléctrica.
- Evite el contacto del cuerpo con superficies conectadas a tierra como tuberías, radiadores, cocinas económicas y frigoríficos.** Existe un mayor riesgo de descarga eléctrica si tiene el cuerpo conectado a tierra.
- No exponga las herramientas eléctricas a la lluvia ni a condiciones húmedas.** Si entra agua a una herramienta eléctrica aumentará el riesgo de descarga eléctrica.
- No someta el cable de alimentación a presión innecesaria. No use nunca el cable para transportar, tirar de la herramienta eléctrica o desenchufarla.** Mantenga el cable alejado del calor, aceite, bordes afilados y piezas en movimiento. Los cables dañados o enredados aumentan el riesgo de descarga eléctrica.
- Cuando esté utilizando una herramienta eléctrica al aire libre, use un cable alargador adecuado para uso en**

exteriores. La utilización de un cable adecuado para el uso en exteriores reduce el riesgo de descarga eléctrica.

- Si no puede evitar utilizar una herramienta eléctrica en un lugar húmedo, use un suministro protegido con un dispositivo de corriente residual.** El uso de un dispositivo de corriente residual reduce el riesgo de descarga eléctrica.

3) SEGURIDAD PERSONAL

- Manténgase alerta, esté atento a lo que hace y use el sentido común cuando utilice una herramienta eléctrica. No maneje una herramienta eléctrica cuando esté cansado o bajo los efectos de drogas, medicamentos o alcohol.** Un momento de falta de atención cuando se manejan las herramientas eléctricas puede ocasionar lesiones personales graves.
 - Use un equipo protector personal. Utilice siempre protección ocular.** El uso del equipo protector como mascarillas antipolvo, calzado antideslizante, casco o protección auditiva para condiciones apropiadas reducirá las lesiones personales.
 - Evite la puesta en funcionamiento involuntaria. Asegúrese de que el interruptor esté en posición de apagado antes de conectar con la fuente de alimentación y/o la batería, de levantar o transportar la herramienta.** El transportar herramientas eléctricas con el dedo puesto en el interruptor o herramientas eléctricas activadoras que tengan el interruptor encendido puede provocar accidentes.
 - Saque toda llave de ajuste o llave inglesa antes de encender la herramienta eléctrica.** Una llave inglesa u otra llave que se deje puesta en una pieza en movimiento de la herramienta eléctrica pueden ocasionar lesiones personales.
 - No intente extender las manos demasiado. Mantenga un apoyo firme sobre el suelo y conserve el equilibrio en todo momento.** Esto permite un mejor control de la herramienta eléctrica en situaciones inesperadas.
 - Vístase debidamente. No se ponga ropa suelta o joyas. Mantenga el pelo, la ropa y los guantes alejados de las piezas móviles.** La ropa suelta, las joyas y el pelo largo pueden quedar atrapados en las piezas en movimiento.
 - Si se suministran dispositivos para la conexión del equipo de extracción y recogida de polvo, asegúrese de que estén conectados y de que se usen adecuadamente.** El uso de equipo de recogida de polvo puede reducir los riesgos relacionados con el polvo.
 - Evite que el conocimiento adquirido por el uso frecuente de herramientas le induzca a volverse complaciente e ignorar la seguridad de herramientas.** Una acción descuidada puede causar lesiones graves en fracciones de segundo.
- #### 4) USO Y CUIDADO DE LAS HERRAMIENTAS ELÉCTRICAS
- No fuerce la herramienta eléctrica. Use la herramienta eléctrica correcta para su trabajo.** La herramienta eléctrica correcta funcionará mejor y con mayor seguridad si se utiliza de acuerdo con sus características técnicas.

- b. No utilice la herramienta eléctrica si no puede encenderse y apagarse con el interruptor. Toda herramienta eléctrica que no pueda controlarse con el interruptor es peligrosa y debe ser reparada.
- c. **Desconecte el enchufe de la fuente de alimentación y/o la batería de la herramienta eléctrica antes de realizar ajustes, cambiar accesorios o guardar las herramientas eléctricas.** Dichas medidas de seguridad preventivas reducen el riesgo de poner en marcha la herramienta eléctrica accidentalmente.
- d. **Guarde las herramientas eléctricas que no esté utilizando fuera del alcance de los niños y no permita que utilicen la herramienta eléctrica las personas que no estén familiarizadas con ella o con estas instrucciones.** Las herramientas eléctricas son peligrosas en manos de personas no capacitadas.
- e. **Ocúpese del mantenimiento de las herramientas eléctricas. Compruebe si hay desalineación o bloqueo de las piezas en movimiento, rotura de piezas y otras condiciones que puedan afectar el funcionamiento de la herramienta eléctrica. Si la herramienta eléctrica está dañada, llévela para que sea reparada antes de utilizarla.** Se ocasionan muchos accidentes por el mal mantenimiento de las herramientas eléctricas.
- f. **Mantenga las herramientas para cortar afiladas y limpias.** Hay menos probabilidad de que las herramientas para cortar con bordes afilados se bloqueen y son más fáciles de controlar
- g. **Use la herramienta eléctrica, los accesorios y las brocas de la herramienta etc., conforme a estas instrucciones teniendo en cuenta las condiciones de trabajo y el trabajo que vaya a realizarse.** El uso de la herramienta eléctrica para operaciones que no sean las previstas puede ocasionar una situación peligrosa
- h. **Mantenga las asas y las superficies de agarre secas, limpias y exentas de aceite y grasa.** Las asas y superficies de agarre resbaladizas impiden un manejo y control seguros de la herramienta en situaciones inesperadas.

5) SERVICIO

- a. Lleve su herramienta eléctrica para que sea reparada por una persona cualificada para realizar las reparaciones que use sólo piezas de recambio idénticas. Así se asegurará que se mantenga la seguridad de la herramienta eléctrica.

⚠ ADVERTENCIAS DE SEGURIDAD ADICIONALES



Use protector de oídos, gafas y guantes de protección y mascarilla antipolvo.

- a. Use detectores adecuados para determinar si existen conductos de servicio ocultos en el área de trabajo o llame a la empresa de servicios local para obtener ayuda. El contacto con conductores eléctricos puede provocar incendios y descargas eléctricas. Los daños causados en conductos de gas pueden provocar explosiones. La perforación de un conducto de agua puede causar daños materiales o descargas eléctricas.
- b. **Suelte el interruptor de conexión/desconexión y póngalo en la posición de desconexión si la alimentación eléctrica está interrumpida, p. ej. en caso de fallo eléctrico o si se ha extraído el enchufe de alimentación.**
- c. **No toque los cinceles hasta que se hayan enfriado.** Los cinceles pueden calentarse mucho mientras se trabaja.
- d. **Proteja la pieza.** Una pieza sujeta con dispositivos de sujeción o en un tornillo de banco se mantiene más segura que con la mano.

DESCRIPCIÓN DEL PRODUCTO Y ESPECIFICACIONES



Lea el manual de instrucciones antes de usar la herramienta

Lea todas las advertencias de seguridad y todas las instrucciones. El incumplimiento de las advertencias e instrucciones puede provocar descargas eléctricas, incendios y/o lesiones graves.

USO PREVISTO

La máquina está diseñada para el cincelado de madera. La máquina está diseñada y construida para su uso con accesorios suministrados por el fabricante. La máquina solo puede utilizarse para aplicaciones secas sin el uso de agua.

EC - DECLARACIÓN DE CONFORMIDAD

Arbortech declara que los productos PCH.FG.600.40 y PCH.FG.600.60 descritos en este manual en "Especificaciones técnicas" se fabrican de acuerdo con los documentos estandarizados EN 60745. Estos productos y el archivo técnico cumplen con las Directivas 2006/42/EC, 2014/30/EU y 2011/65/EU.

El archivo técnico se encuentra en: Arbortech PTY LTD, 67 Westchester Road, Malaga, WA, Australia, 6090

General Manager

Especificaciones técnicas

Voltaje	230-240	V
Potencia nominal	710	W
Frecuencia	50	Hz
Clase de protección	II	II
Velocidad nominal	2 000 – 11 000	rpm
Tamaño de la rosca de montaje	M14	mm
Peso	2.0	kg
Emisión de vibración (k=1.5)	4.4	m/s ²
Nivel de presión de sonido	L _{PA} = 89 K _{PA} = 3	dB(A)
Nivel de potencia de sonido	L _{WA} = 100 K _{WA} = 3	dB(A)

⚠ ADVERTENCIA: El nivel de emisión de vibración declarado representa las principales aplicaciones de la herramienta. Sin embargo, si la herramienta se usa para diferentes aplicaciones, con diferentes accesorios o herramientas de inserción o si no se mantiene en forma adecuada, la emisión de vibraciones puede diferir. Esto puede aumentar significativamente el nivel de exposición durante el período total de trabajo.

Una estimación del nivel de exposición a las vibraciones también debería tener en cuenta los tiempos en que la herramienta esté apagada o cuando está funcionando pero no está haciendo el trabajo. Esto puede reducir significativamente el nivel de exposición durante el período total de trabajo. Identifique medidas de seguridad adicionales para proteger al operador de los efectos de la vibración.

MONTAJE

⚠ ADVERTENCIA: apague la herramienta y desconéctela de la fuente de alimentación antes de realizar ajustes o quitar/installar herramientas o accesorios para reducir el riesgo de lesiones personales graves. Use guantes protectores cuando maneje los cincelos para evitar cortes y moretones.

- Inspeccione el Cíncel De Poder para asegurarse de que no haya ocurrido ningún daño durante el envío. Si está dañado, informe al vendedor inmediatamente.
- El Cíncel De Poder está empaquetado con cincelos de repuesto y una botella de aceite. Retire un cíncel del paquete, limpie la capa protectora e insértela en el Brazo del Cíncel (2,7) con el cíncel biselado y la muesca de enclavamiento orientada como se muestra en la Fig. C. Cuando el cíncel esté alineado e insertado correctamente, encaje firmemente en su lugar.
- Para quitar el cíncel, primero presione el botón de bloqueo del cíncel (3), luego retire el cíncel del brazo como se muestra en la Fig. C..
- Use la botella de aceite suministrada para agregar de 2 a 3 gotas de aceite en el puerto de aceite (8) para lubricar la herramienta como se muestra en la Fig. D.
- Aplique de 2 a 3 gotas de aceite de la botella de aceite suministrada al puerto de aceite (8) a intervalos de 15 minutos de uso de la herramienta, y antes de cada uso inicial.

FUNCIONAMIENTO

⚠ ADVERTENCIA: El eje del cíncel se calienta mucho durante el uso prolongado. Use guantes protectores para manejar los cincelos. Mantenga los cincelos alejados del borde de corte.

- El motor eléctrico ha sido diseñado para el voltaje indicado en la etiqueta. Compruebe siempre que la fuente de alimentación corresponde al voltaje marcado en el motor.
- Siempre use la ropa de seguridad correcta, incluidos los oídos, los guantes de protección ocular y la protección pulmonar.

- Siga las normas de seguridad del gobierno local cuando trabaje con materiales tratados o que contengan sustancias tóxicas.
- No utilice esta herramienta en condiciones húmedas o en presencia de líquidos y gases inflamables.
- Revise la herramienta antes de usar. Pruebe a hacer funcionar la herramienta eléctrica sin carga antes de usarla. No utilice herramientas dañadas.
- Aplique aceite lubricante al Cíncel De Poder cada 15 minutos de uso. Como se muestra en la Fig. D, aplique lubricante de la botella de aceite en el puerto de aceite.
- No ejerza presión excesiva. La presión excesiva sobrecalentará el cíncel y la leva, lo que conducirá a un fallo prematuro.

ENCENDIDO Y APAGADO

Esta herramienta eléctrica está equipada con un interruptor de bloqueo. Para encender la herramienta eléctrica, presione el Interruptor de Encendido/Apagado (5) hacia adelante (Fig. B), luego presione hacia abajo en la parte delantera hasta que encaje. Para apagar la herramienta, presione brevemente hacia abajo la parte posterior del Interruptor de Encendido/Apagado y suelte.

⚠ ADVERTENCIA: La herramienta incluye una función de prevención de reinicio, que evita el reinicio sin control después de una interrupción de la fuente de alimentación. Para reanudar la operación, coloque la herramienta en la posición de apagado y vuelva a encender la.

Esta herramienta eléctrica tiene control de velocidad variable. Asegúrese de un ajuste de velocidad apropiado se selecciona para la aplicación de la siguiente tabla.

Ajuste de velocidad	Aplicación
5 – 6	Cíncelado de madera - general
4 – 5	Cíncelado medio de materiales de madera para aplicaciones únicas.
1 – 4	Cíncelado de madera más ligero como materiales para aplicaciones detalladas.

Sujete y asegure la pieza de trabajo para evitar el movimiento y la pérdida de control. Maneje la herramienta con las dos manos para un mejor control. Asegúrese de que la herramienta esté funcionando antes de entrar en contacto con la pieza de trabajo. Acérquese a la pieza de trabajo con precaución para evitar los golpes repentinos y empuje suavemente contra ella. Si la presión aplicada es demasiado ligera, el cíncel no martilla. Sostenga la amoladora en un ángulo de 25° como se muestra en la Fig. E. Mueva la herramienta en la dirección deseada, manteniendo el contacto entre la pieza de trabajo y el cíncel.

⚠ ADVERTENCIA: No utilice los cincelos como palanca para romper la madera.

MANTENIMIENTO

⚠ ADVERTENCIA: Antes de realizar cualquier ajuste, limpieza o mantenimiento en la máquina, desconéctela de la fuente de alimentación.

Inspeccione que la base del brazo de cincel (7) esté montada de manera segura. Si está suelta, asegúrese de que el brazo esté completamente insertado y asentado correctamente en la amoladora, luego vuelva a apretar el perno de sujeción (6).

Inspeccione los accesorios en busca de daños y arrégelos como se especifica en su manual del usuario.

Para su seguridad y la confiabilidad de este producto, todas las reparaciones eléctricas y el mantenimiento de las piezas internas, a excepción del mantenimiento de accesorios y accesorios se deben realizar los centros de servicio autorizados de Arbortech.

AFILADO DEL CINCEL

Retire el cincel de la unidad. Utilice métodos convencionales de afilado de cincel. Mantenga el ángulo en el filo. Consulte el sitio web de Arbortech para obtener instrucciones detalladas de afilado.

LIMPIEZA DE LAS VENTILACIONES DE AIRE Y EL INTERRUPTOR

Verifique regularmente si ha entrado polvo o material extraño en las rejillas de ventilación, o debajo del interruptor de Encendido/Apagado. Si es así, use un cepillo suave para eliminar el polvo acumulado para limpiar las rejillas de ventilación y el interruptor.

INSPECCION Y DESGASTE

Para inspeccionar el desgaste de la herramienta, inserte un cincel en el brazo del cincel. Asegúrese de que el cincel esté firmemente ubicado y no pueda moverse dentro del Brazo del Cincel. Si el cincel tiene un movimiento lateral excesivo, las guías internas pueden usarse y deben ser reemplazadas por un centro de servicio autorizado de Arbortech.

Si el rendimiento del impacto del cincelado ha disminuido, inspeccione el eje del cincel en busca de desgaste excesivo o reemplace el cincel. Si el desgaste del cincel es aceptable, se puede usar una leva interna y debe ser reemplazada por un centro de servicio autorizado de Arbortech.

ACCESORIOS OPCIONALES

Para evitar el riesgo de lesiones o daños a su herramienta, use solo los accesorios y accesorios recomendados por Arbortech. Consulte a su distribuidor la disponibilidad de accesorios.

ACCESORIOS DEL CINCEL DE POTENCIA

Repuestos

PCH.FG.001/2/3/6/11/12/13 - Cinceles/varios perfiles/

PCH.CO.CAM600 - Paso de rosca de leva M14 x 1.5 con aceite

PCH.CO.CAM600.20 - Paso de rosca de leva 5/8 UNC con aceite

PCH.FG.050 - Kit de servicio

PCH.FG.055 - Paquete de recarga de aceite



Arbortech Pty Ltd
Address:
67 Westchester Road
Malaga, WA 6090 Australia

Email:
arbortech@arbortech.com.au

Facebook:
www.facebook.com/ArbortechTools