

ARBORTECH™

ALLSAW AS175 BRICK & MORTAR SAW ALL.FG.175240.60

OWNER'S INSTRUCTION MANUAL



*Double insulation used throughout,
no provision for earthing*



Points de collecte sur www.quefairedemesdechets.fr
Privilégiez la réparation ou le don de votre appareil !



Raccolta differenziata.
Verifica le disposizioni
del tuo Comune

1. INTRODUCTION

The Arbortech AS175 Brick & Mortar Saw is designed and manufactured in Australia, using only the highest quality components and manufacturing processes.

The unique patented orbital cutting action of two reciprocating blades, allows cutting of brick, mortar and masonry faster than traditional reciprocating saws.

This cutting action also produces minimal amounts of airborne dust, offering a safe and controllable operation, with the ability to cut to a depth of 120mm (4 3/4"), cut square corners and make variable width cuts. The AS175 is ideally suited to a variety of tasks including:

- removal of mortar for tuck pointing of brick walls.
- removal of single bricks from walls.
- cutting of bricks without damage to adjacent areas or "blow-out" stitching, keying or toothing of brick walls "chasing" cuts for conduits and similar items into walls.
- cutting holes in walls or other surfaces.
- finishing corner cuts in walls.

The tool can be fitted with a range of blades to best suit different applications.

Definitions: Safety Guidelines

The definitions below describe the level of severity for each signal word. Please read the manual and pay attention to these symbols.

 **DANGER:** Indicates an imminently hazardous situation which, if not avoided, **will** result in **death or serious injury**.

 **WARNING:** Indicates a potentially hazardous situation which, if not avoided, **could** result in **death or serious injury**.

 **CAUTION:** Indicates a potentially hazardous situation which, if not avoided, **may** result in **minor or moderate injury**.

 **CAUTION:** Used without the safety alert symbol indicates a potentially hazardous situation which, if not avoided, **may** result in **property damage**.

 Denotes risk of electric shock.

2. GENERAL POWER TOOL SAFETY WARNINGS

 **WARNING:** *read all safety warnings, instructions, illustrations and specifications provided with this power tool.* Failure to follow all instructions listed below may result in electric shock, fire and/or serious injury.

Save all warnings and instructions for future reference.

The term "power tool" in the warnings refers to your mains-operated (corded) power tool.

1) Work area

- a) **Keep work area clean and well lit.** Cluttered and dark areas invite accidents.
- b) **Do not operate power tools in explosive atmospheres, such as in the presence of flammable liquids, gases or dust.** Power tools create sparks which may ignite the dust or fumes.
- c) **Keep children and bystanders away while operating a power tool.** Distractions can cause you to lose control

2) Electrical safety

- a) **Power tool plugs must match the outlet. Never modify the plug in any way. Do not use any adapter plugs with earthed (grounded) power tools.** Unmodified plugs and matching outlets will reduce risk of electric shock
- b) **Avoid body contact with earthed or grounded surfaces such as pipes, radiators, ranges and refrigerators.** There is an increased risk of electric shock if your body is earthed or grounded.
- c) **Do not expose power tools to rain or wet conditions.** Water entering a power tool will increase the risk of electric shock.
- d) **Do not abuse the cord. Never use the cord for carrying, pulling or unplugging the power tool. Keep cord away from heat, oil, sharp edges or moving parts.** Damaged or entangled cords increase the risk of electric shock.
- e) **When operating a power tool outdoors, use an extension cord suitable for outdoor use.** Use of a cord suitable for outdoor use reduces the risk of electric shock.
- f) **If operating a power tool in a damp location is unavoidable, use a residual current device (RCD) protected supply.** Use of an RCD reduces the risk of electric shock.

3) Personal safety

- a) **Stay alert, watch what you are doing and use common sense when operating a power tool. Do not use a power tool while you are tired or under the influence of drugs, alcohol or medication.** A moment of inattention while operating power tools may result in serious personal injury.
 - b) **Use personal protective equipment. Always wear eye protection.** Safety equipment such as dust mask, nonskid safety shoes, hard hat, or hearing protection used for appropriate conditions will reduce personal injuries.
 - c) **Prevent unintentional starting. Ensure the switch is in the off-position before connecting to power source and or battery pack, picking up or carrying the tool.** Carrying power tools with your finger on the switch or energising power tools that have the switch on invites accidents.
 - d) **Remove any adjusting key or wrench before turning the power tool on.** A wrench or a key left attached to a rotating part of the power tool may result in personal injury.
 - e) **Do not overreach. Keep proper footing and balance at all times.** This enables better control of the power tool in unexpected situations.
 - f) **Dress properly. Do not wear loose clothing or jewellery. Keep your hair, clothing and gloves away from moving parts.** Loose clothes, jewellery or long hair can be caught in moving parts.
 - g) **If devices are provided for the connection of dust extraction and collection facilities, ensure these are connected and properly used.** Use of these devices can reduce dust-related hazards.
 - h) **Do not let familiarity gained from frequent use of tools allow you to become complacent and ignore tool safety.** A careless action can cause severe injuries within a fraction of a second.
- d) **Store idle power tools out of the reach of children and do not allow persons unfamiliar with the power tool or these instructions to operate the power tool.** Power tools are dangerous in the hands of untrained users.
 - e) **Maintain power tools and accessories. Check for misalignment or binding of moving parts, breakage of parts and any other condition that may affect the power tools operation. If damaged, have the power tool repaired before use.** Many accidents are caused by poorly maintained power tools.
 - f) **Keep cutting tools sharp and clean.** Properly maintained cutting tools with sharp cutting edges are less likely to bind and are easier to control.
 - g) **Use the power tool, accessories and tool bits etc. in accordance with these instructions and in the manner intended for the particular type of power tool, taking into account the working conditions and the work to be performed.** Use of the power tool for operations different from those intended could result in a hazardous situation
 - h) **Keep handles and grasping surfaces dry, clean and free from oil and grease.** Slippery handles and grasping surfaces do not allow for safe handling and control of the tool in unexpected situations.

5) Service

- a) **Have your power tool serviced by a qualified repair person using only identical replacement parts.** This will ensure that the safety of the power tool is maintained.

6) Safety instructions for reciprocating saws

- a) **Hold the power tool by insulated gripping surfaces, when performing an operation where the cutting accessory may contact hidden wiring or its own cord.** Cutting accessory contacting a "live" wire may make exposed metal parts of the power tool "live" and could give the operator an electric shock.
- b) **Use clamps or another practical way to secure and support the workpiece to a stable platform.** Holding the workpiece by hand or against your body leaves it unstable and may lead to loss of control.
- c) **Do not operate the tool with any attachment other than those recommended** in this instruction manual.
- d) **Only use the tool with the correct voltage,** as specified in the tool label.
- e) **Never start a tool under load.** Start the tool before engaging the work piece.

4) Power tool use and care

- a) **Do not force the power tool. Use the correct power tool for your application.** The correct power tool will do the job better and safer at the rate for which it was designed.
- b) **Do not use the power tool if the switch does not turn it on and off.** Any power tool that cannot be controlled with the switch is dangerous and must be repaired.
- c) **Disconnect the plug from the power source and/ or the battery pack from the power tool before making any adjustments, changing accessories, or storing power tools.** Such preventive safety measures reduce the risk of starting the power tool accidentally.

- f) **Never start or operate the tool with fingers or other objects through the holes in the blades.**
- g) **Use care when handling blades during and after use.** The blades and some areas of the tool become hot in use.
- h) **Always ensure that before cutting there are no hazards such as electrical wiring,** pipes or insulation in the area to be cut.
- i) **Allow for resting periods** to ease the effect of the vibration of the tool. Use work gloves to minimise vibration effect on the body.
- j) **Ensure the dust extraction equipment is connected** and properly used.
- k) **The use of any accessory or attachment other than those recommended in this instruction manual may present a risk of personal injury.**
- l) **Do not force the tool.** It is designed to operate with moderate effort. Overheating of the drive system and motor can occur if the tool is overloaded.
- m) **Always operate the tool holding it with both hands.**

AS175 uses a variety of blades to suit the material being cut. Blades may also be changed to suit the required depth or length of cut.

The blades are driven via conrods and a camshaft, which is belt-driven. The belt drive designed to allow some slip in case of the blades jamming. **If excessive belt slipping occurs, re-tensioning of the belt may be required.** It is easily tightened by removing the plastic cover and is tensioned using the adjustable idler pulley (see section 7.2). Blades are mounted to the conrods using high tensile Allen™ head bolts.

A replaceable metal guard is provided to limit the maximum cutting depth and prevent the blade mounts from damaging the surface of the material being cut. Shock and vibration to the operator are reduced by a rubber-mounted top handle. The top handle is also designed for comfort when used in a variety of cutting orientations. The rubber bushes on the top handle can be replaced if they become worn or damaged.

2) Blade Description

The AS175 uses a variety of blades to cut different materials and different profiles.

General Purpose Blades use Tungsten Carbide teeth and are suited for working general masonry. General Purpose blades are designed to cut to a depth of 115mm (4 1/2").



Plunge Blades use Tungsten Carbide teeth and have a maximum cutting depth of 120mm (4 3/4"). Mortar plunge blades can cut slots of 75mm (3") in length.



Switch Box Blades use Tungsten Carbide teeth and have a maximum cutting depth of 120mm (4 3/4"). Suitable for installing small electrical switch boxes into plaster, brick/masonry walls.



Heritage Blades Ideal for mortar removal on thin joints and heritage restoration. Depth 35mm (1 3/8"), Width 3mm (1/8")



Headjoint Blades Ideal for mortar removal on vertical joints. Depth 75mm (3"), Width 7.2mm (9/32")



Caulking Blades Ideal to remove caulking between concrete panels. E.g Tilt up, parking lots. *Available in 3 widths (1/2", 1" and 2").





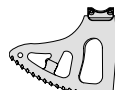

XL General Purpose Blades Cutting depth up to 170mm (6 3/4") without overcutting.



Tuckpointing Blades Used for removing the mortar between bricks in restoration work. Max. cutting Depth 35mm (1 3/8")



SYMBOLS The following symbols are used in this manual and marking of this tool	
	Class 2 Construction (Double Insulation used throughout, no provision for earthing.)
	Read instruction manual
	Wear hearing protection
	Wear eyes protection
	Wear breathing protection mask
V~	volts alternating current
A	amperes
Hz	hertz
W	watt
N _o	no load speed
/min	reciprocations
dB	decibels
Nm	newton metres
m	metres
m/s	metres per second
mm	millimetres
kg-m	kilogram metres
ft-lb	foot pounds

3. FUNCTIONAL DESCRIPTION

1) AS175 Tool description

The AS175 is designed to cut rigid materials such as mortar, clay fired bricks, plasterboard, fibreboard. The

4. ASSEMBLY

ITEM	DESCRIPTION
1	Rear handle
2	Trigger switch
3	Lock-off lever
4	Lock on button
5	Top Handle

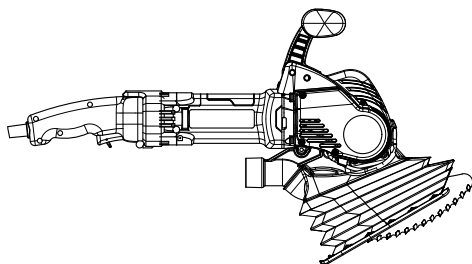
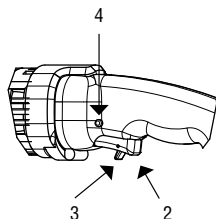
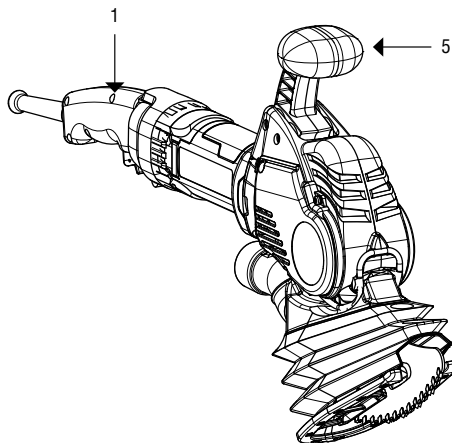

5. OPERATION

1) Setup

⚠ WARNING: It is recommended that the tool always be supplied via a residual current device with a rated residual current of 30mA or less.

The AS175 is supplied ready for operation. However in some cases the blades may need to be changed to suit the application.

Before changing blades, the guard around the blade mounts must be levered gently out of its groove at the front of the tool and swung away to give access to the cap screws. (See Fig.1)

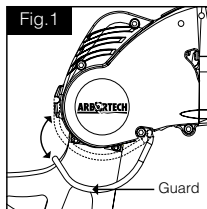

Use the "lan key" supplied to loosen and remove the cap screws securing the blades, then remove the blades as shown in Fig.2.

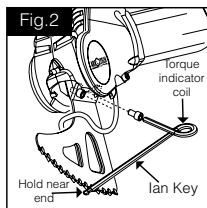

Select the correct blades for the cutting task and mount each with their cap screws. Verify that the surfaces of the blade mounts, conrod thread and screws are clean and free of grit or lubricant before fitting. Ensure the guard can be closed before fixing the blades to the conrod (See Fig.2).

NOTE: Always use matched pairs of blades. Never mix used blades with new blades. Use only the bolts supplied with the tool.

Use the "lan key" (see Fig.2), to tighten the blade mounting screws until the torque indicator coil deflects sufficiently so that the sides meet. The "lan Key" will tighten the bolts to the required 18Nm (13.2 ft lb).

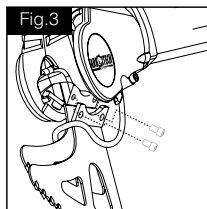

NOTE: Blades are a wearing part. In normal operation, blade life may vary with the hardness of materials cut.

⚠ CAUTION:

Do not operate the tool if the blades are loose. Operation with loose blades will severely damage the blade mount & bolts requiring repair.

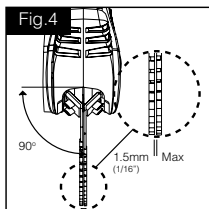

Check that the teeth of the blades are lightly contacting, or within approximately 1.5mm (1/16") of contacting each other (Fig.4).

If the gap between the blades is too large, remove and gently bend inward to adjust the gap.

Ensure that both blades are aligned vertically to the tool (See Fig.4).

⚠ CAUTION: If the blades rub against each other anywhere other than within 25mm/1" of the cutting edge, or contact force is high, it is possible to overload the tool and cause premature belt wear.

Swing the guard to its groove at the front of the tool and snap it into place. (See Fig.1)

2) Dust Extraction

The AS175 should be fitted with a Dust Boot and used with a dust extraction vacuum. The Dust Boot significantly reduces airborne dust exposure to the user and bystanders. The Dust Boot can be fitted and removed from the AS175 without tools, and with the blades mounted. To fit the Dust Boot:

1. Insert the mounted blades through the split opening on the topside of the Dust Boot

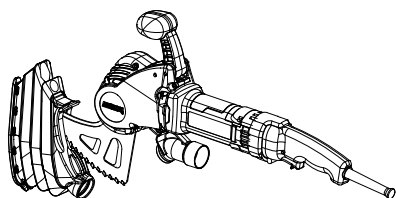
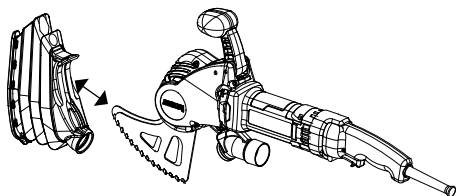

2. Pivot the Dust Boot until it engages with the dust extraction fitting and achieves a seated overlap

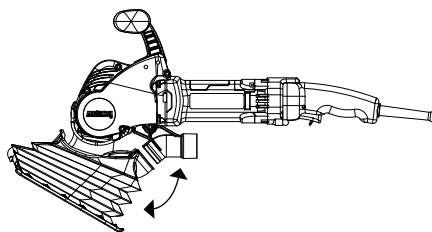

3. Pinch and fold the front tabs of Dust Boot and press underneath the guard rail.

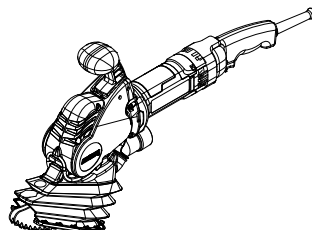

The dust extraction fitting on the underside of the AS175 is designed to accommodate standard dust extraction vacuums including a 35mm (1 3/8") diameter tapered vacuum and a 38mm (1 1/2") diameter vacuum fitting. Use an appropriate dust extraction system or vacuum intended for masonry dust.

NOTE: Failure to use the Dust Boot when cutting masonry materials will cause excessive wear of electrical components. Damage caused by dust will lead to premature failure of the motor, which will affect the warranty.

⚠ CAUTION: Verify that the vacuum machine being used has a filter system appropriate for the material being cut. Incorrect filtration can result in inadequate dust control and also possible damage to the vacuum machine.

3) Specifications

ITEM	SPECIFICATION
Cutting depth/width	120mm (4 3/4")/7.2mm (9/32") depending on blade
Weight, with cutting blades	4.3kg (9.5lb)
Dimensions without blades	610 mm (24") L 75 mm (3") W 342 mm (13.5") H
No load speed N_0	5100 rpm
Power	1400W
Electrical rating, nominal	ALL.FG.175240.40 - 230V~, 50Hz
	ALL.FG.175240.60 - 230V~, 50Hz
	ALL.FG.175110.40 - 110V~, 50Hz
Dust extraction vacuum hose interface	Suits vacuum hose with 35mm diameter internal taper fitting, or 38mm diameter external taper fitting.
Maximum mid-span belt deflection	2mm (1/16") with 15 N (1.5 kg) (3.4 lb) deflection force
Blade mount bolt torque	18 Nm (1.8 kg-m), (13.2ft-lb),
Vibration emissions GP Blade (k=1.5)	7.7m/s ²
Vibration emissions Plunge Blade (k=1.5)	5.9m/s ²
Vibration emissions Switch Blade (k=1.5)	4.8m/s ²
A- Weighted sound pressure level L_{WA}	92dB (A)
Uncertainty KpA	5dB(A)
A- Weighted sound power level L_{WA}	103 dB(A)
Uncertainty L_{WA}	5dB(A)

⚠ WARNING: The declared vibration emission level is based on measurements representing the main applications of the tool. However if the tool is used for different applications, with different accessories or poorly maintained, the vibration emission may differ. This may significantly increase the exposure level over the total working period. An estimation of the level of exposure to vibration should also take into account the times when the tool is switched off or when it is running but not actually doing the job.

This may significantly reduce the exposure level over the total working period. Identify additional safety measures to protect the operator from the effects of vibration such as: maintain the tool and the accessories, keep the hands warm, organisation of work patterns.

⚠ WARNING: The values state here only indicates the loudness emitted by this machine. Whether the operator is required to wear hearing protection cannot be determined here. This depends on how much noise reaches the operator's ear. Even though it may not be explicitly required, it is in your own interest to always wear hearing protection when operating this machine.

4) How to Use

⚠ CAUTION: During operation the AS175 may cause hand-arm vibration, which can result in fatigue or discomfort after long periods of continuous use. Vibration will increase with the hardness of material.

Do not operate the tool if discomfort is experienced, and ensure that sufficient rest periods are taken during cutting. For further information, contact the manufacturer.

Apply protective hearing, breathing, eyes and body protection as appropriate.

With the blades secured and the tool switch OFF, plug the tool into the power socket.

⚠ CAUTION: Do not block the cooling intake vents or ingest dust or debris at the rear of the motor as this may cause the motor to overheat. If working in dusty conditions, it is recommended that the vents be regularly cleaned with an air blast. (See Fig.7)

Hold the tool by both the top handle and the motor housing. (Fig.5 & 6)

To start the cut, hold the tool firmly in your hands and apply the middle of the blade cutting edge to the work, keeping in mind that the direction of cut is towards the rear of the blades.

While cutting, move the tool and blade in a slow "sawing" motion, which improves the cut rate, reduces concentrated heat build-up and evens the wear on the blades. (See Fig.8 & 9)

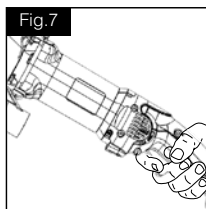
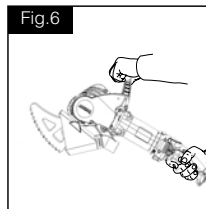
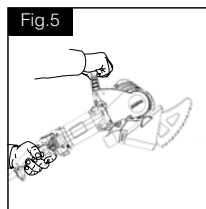

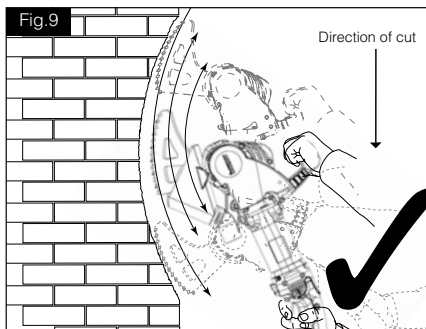
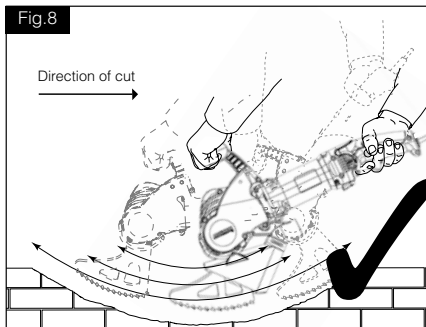

⚠ CAUTION: Do not allow the forward or rear end of the blades to hammer onto hard surfaces (shown in figs: 10,11 & 13) as this will damage the blades and tool. If unintentional hammering occurs, stop the tool or withdraw it from the cut immediately.

When using any of the blade types, avoid hammering of the ends of the blades into the ends of the cut by using a slow rocking and sweeping motion. For best performance try to ensure that the teeth are the only part of the blade in contact with the workpiece.

⚠ CAUTION: Take care when setting the tool down to avoid chipping the tungsten carbide teeth.

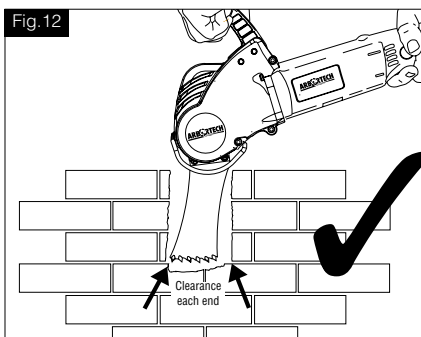
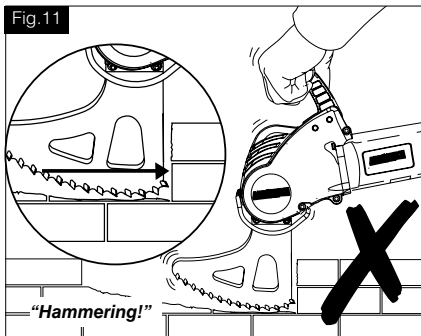
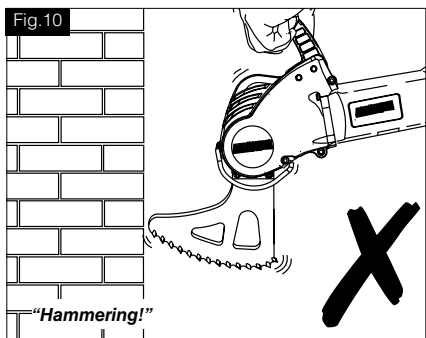

When using the Mortar Plunge blades, the cut should have enough clearance on each end (shown in fig:12), to ensure that no hammering of the blade ends occurs (as shown in Fig.13).

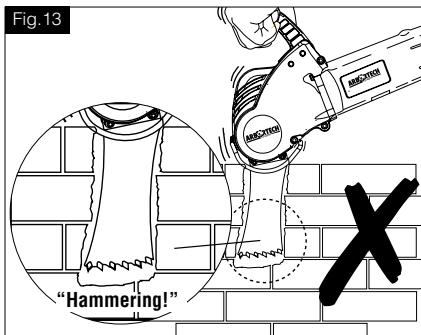

6. MAINTENANCE

⚠ WARNING: To reduce the risk of serious personal injury, turn the tool off and disconnect tool from the power source before making any adjustments or removing/installing attachments or accessories.

Before reconnecting the tool, depress and release the trigger switch to ensure that the tool is turned off.

To assure product SAFETY and RELIABILITY, repairs,

maintenance and adjustment (including brush inspection and replacement) should be performed by an ARBORTECH authorised service center. Always use identical replacement parts.

1) Motor

Cleaning

CAUTION: Blow dust and grit out of the motor and switch actuator using clean, dry compressed air is a necessary regular maintenance procedure. Dust and grit particles often accumulate on interior surfaces and can cause premature failure. Not regularly cleaning the AS175 will affect the tools warranty.

CAUTION: ALWAYS WEAR SAFETY GLASSES when using or cleaning this tool.

Never use solvents or other harsh chemicals for cleaning the non-metallic parts of the tool. Use a clean, dry cloth only.

Lubrication

ARBORTECH tools are properly lubricated at the factory and are ready for use.

Accessories

To reduce the risk of injury, only ARBORTECH accessories should be used with this product. Recommended accessories for use with your tool are available at extra cost from your local dealer or authorised service centre.

Repairs

If you need any assistance in locating any accessory, or general tool query please contact ARBORTECH. www.arbortech.com.au

Brushes

The AS175 is fitted with Auto-cut off brushes. When the brushes are worn below minimum length they stop tool operation reducing internal motor damage. Contact your local dealer or authorised service center for brush replacement.

2) Belt and Pulleys

CAUTION: The belt tension should be checked if belt slip occurs during use. Continuing to operate the tool with a loose belt may result in poor functionality or damage to the pulleys. Replacement is required if the belt cannot be sufficiently tensioned to prevent slipping.

To access these items, remove the 4 screws holding the plastic cover on the right side of the tool (see Fig. 14). Inspect the belt for correct tension and signs of damage. If tensioning is required, loosen the

tension idler nut (one turn only). Slide the tension idler outward to increase the tension to the value noted in the Specifications in Section 9. and re-tighten. If belt replacement is required, loosen the tensioner idler, replace the belt and re-tension the idler as specified.

Fig. 14

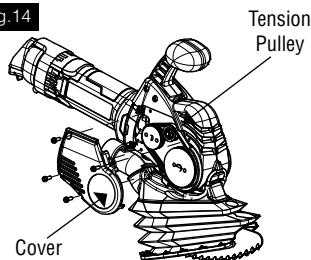

During belt tensioning or replacement a visual inspection of the pulleys should be completed, as they will wear due to excessive belt slip. Replacement may be required if the V profile grooves on the pulleys appear worn or damaged. To replace either pulley contact your ARBORTECH authorised service centre.

3) Blade Mount Bolts and Threads

The blade mount bolts should be regularly checked for correct torque (18Nm.)(13.2 ft lb). Whenever blades are changed, the bolt and conrod threads should be checked to ensure they are not worn or filled with debris. Use only genuine ARBORTECH spares and do not lubricate bolts, threads or conrod mating surfaces.

Fig. 15

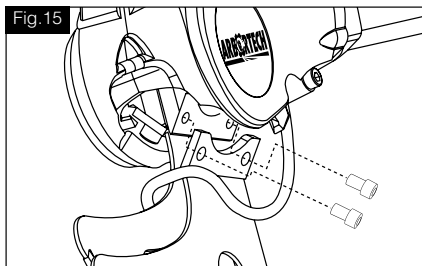

CAUTION: DO NOT operate the tool with loose blades. If blades should come loose while operating, the blade mounts and threads can become damaged, requiring significant repairs to the tool.

4) Blades and Teeth

With use, the blades will become dull and the cutting performance will decrease. Occasionally, if very hard materials are cut, or the teeth impact a hard surface at

an odd angle, teeth may become chipped or broken. The blades can still be used, but cutting performance will be reduced.

If "blueing" of the blade periphery occurs, the blades are running too hot. This occurs when the blades become worn, too much force is applied, the operator does not use sufficient sweeping motion or the material is too hard.

NOTE: Using sharp blades will improve the performance and longevity of the tool.

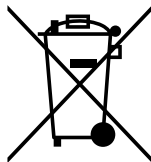

Disposal

The machine, accessories and packaging should be sorted for environmental-friendly recycling. Only for EC countries: Do not dispose of power tools into household waste! According the European Directive 2012/19/EU for Waste Electrical and Electronic Equipment and its implementation into national law, power tools that are no longer usable must be collected separately and disposed of in an environmentally correct manner.

7. WARRANTY AND SERVICE

If the supply cord of this power tool is necessary, this has to be done by the manufacturer or his agent in order to avoid a safety hazard.

For warranty repair, inspection, service and spare parts, please contact your place of purchase,

or

Contact us directly at:

ARBORTECH PTY LTD
67 WESTCHESTER ROAD, MALAGA, PERTH
WESTERN AUSTRALIA • 6090

T: +61 (0) 8 8249 1944

Fax: 08 9249 2936

www.arbortech.com.au

E: arbortech@arbortech.com.au

Declaration of Conformity

We declare under our sole responsibility that the product AS175 Brick and Mortar Saw described under "Specifications" is in conformity with the following standards or standardization documents: IEC62841 according to the provisions of the Machinery Directive 2006/42/EC

Technical file at:
Arbortech PTY LTD
67 Westchester Road
Malaga, WA 6090

Kevin Inkster
Chairman
Arbortech Pty Ltd

Sven Blinks
General Manager
Arbortech Pty Ltd

Arbortech PTY LTD
67 Westchester Road
Malaga, WA 6090

1. ÚVOD

The Arbortech AS175 Brick & Mortar Saw is Pila na cihly a maltu AS175 firmy Arbortech je navržena a vyrobena v Austrálii a používá pouze ty nejkvalitnější komponenty a výrobní procesy.

Unikátní patentovaný orbitální způsob řezání dvou pilových listů s vratným pohybem umožňuje rychlejší řezání cihel, malty a zdíva než u tradičních pil s vratným pohybem.

Řezný proces také produkuje minimální množství polétavého prachu a nabízí bezpečný a regulovatelný provoz, s možností řezání do hloubky 120 mm (4 3/4"), řezání čtvercových rohů a provádění řezů variabilních šířek. AS175 se skvěle osvědčí pro různé úkoly jako například:

- odstranění malty pro profilované spárování cihlových zdí,
- odstranění jednotlivých cihel ze zdi,
- řezání cihel bez poškození okolních oblastí nebo „vyfukování“ šití, klíčování nebo ozubení cihlových zdí, řezy do zdí pro potrubí a podobné položky,
- řezání otvorů ve zdi nebo jiném povrchu,
- dokončování rohových řezů ve zdi.

Nářadí lze vybavit řadou listů tak, aby co nejlépe vyhovovaly různým aplikacím.

Pojmy: Bezpečnostní pokyny

Níže uvedené pojmy popisují stupeň závažnosti každého označení. Přečtěte se tento návod k obsluze a věnujte pozornost následujícím symbolům.

 **NEBEZPEČÍ:** Označuje bezprostředně nebezpečnou situaci, která, pokud se jí nevyhnete, má za následek **smrt nebo vážné zranění**.

 **UPOZORNĚNÍ:** Označuje potenciálně nebezpečnou situaci, která, pokud se jí nevyhnete, by mohla způsobit **smrt nebo vážné zranění**.

 **POZOR:** Označuje potenciálně nebezpečnou situaci, která, pokud se jí nevyhnete, může způsobit **lehké nebo střední zranění**.

 **POZOR:** Použití bez bezpečnostního výstražného symbolu označuje potenciálně nebezpečnou situaci, která, pokud se jí nevyhnete, **může vést k poškození majetku**.

 Označuje riziko úrazu elektrickým proudem.

2. VŠEOBECNÁ BEZPEČNOSTNÍ VAROVÁNÍ PRO ELEKTRICKÉ NÁŘADÍ

 **UPOZORNĚNÍ:** *Prostudujte si všechna bezpečnostní upozornění, pokyny, ilustrace a specifikace dodávané s tímto elektrickým nástrojem.* Nedodržení níže uvedených pokynů může vést k elektrickému šoku, požáru a/nebo vážnému zranění.

Uchovávejte všechna upozornění a pokyny pro budoucí použití.

Termín „elektrické nářadí“ v upozorněních se vztahuje k elektrickému nářadí napájenému ze sítě (kabelem).

1) Pracovní prostor

- Udržte pracovní prostor čistý a dobře osvětlený.** Tam, kde je nepořádek a kde jsou neosvětlená místa, dochází často k úrazům.
- Nepracujte s elektrickým nářadím ve výbušném prostředí, například v přítomnosti hořlavých kapalin, plynů nebo prachu.** Elektrické nářadí vytváří jiskry, které mohou zapálit prach nebo výpary.
- Při práci s elektrickým nářadím dávejte pozor, aby děti a okolostojící osoby byly v bezpečné vzdálenosti.** Rozptýlení může způsobit, že ztratíte kontrolu.

2) Elektrická bezpečnost

- Zástrčky elektrického nářadí musí odpovídat zásuvce. Zástrčku nikdy žádným způsobem neupravujte.** U uzemněného elektrického nářadí nepoužívejte zásuvkové adaptéry. Neupravené zástrčky a odpovídající zásuvky snižují riziko úrazu elektrickým proudem.
- Vyhnete se kontaktu těla s uzemněnými povrchy, jako jsou potrubí, radiátory, sporáky a chladničky.** Existuje zvýšené riziko úrazu elektrickým proudem, pokud je vaše tělo uzemněno.
- Nevystavujte elektrické nářadí dešti ani vlhkému prostředí.** Vniknutí vody do elektrického nářadí zvyšuje riziko úrazu elektrickým proudem.
- Nepoužívejte kabel k jinému účelu. Kabel nikdy nepoužívejte k přenášení, tahání nebo odpojování elektrického nářadí.** Chraňte kabel před horkem, olejem, ostrými hranami nebo pohyblivými díly. Poškozené nebo zamotané kabely zvyšují riziko úrazu elektrickým proudem.
- Při práci s elektrickým nářadím ve venkovním prostředí použijte prodlužovací kabel vhodný pro venkovní použití.** Použití kabelu vhodného pro venkovní použití snižuje riziko úrazu elektrickým proudem.

Pokud je použití elektrického nářadí ve vlhkém prostředí nevyhnutelné, použijte napájecí zdroj chráněný proti zbytkovému proudu (RCD). Použití zdroje chráněného proti zbytkovému proudu (RCD) snižuje riziko úrazu elektrickým proudem.

3) Osobní bezpečnost

- a) **Při používání elektrického nářadí buďte opatrní, sledujte, co děláte a používejte zdravý rozum.** Nepoužívejte elektrické nářadí, pokud jste unavení/a nebo pod vlivem drog, alkoholu nebo léků. Chvilka nepozornosti při používání elektrického nářadí může způsobit vážné zranění.
- b) **Používejte osobní ochranné pomůcky. Vždy používejte ochranu očí.** Bezpečnostní prostředky, jako je ochranná maska proti prachu, protiskluzová bezpečnostní obuv, ochranný klobouk nebo ochrana sluchu používané v příslušných podmínkách, snižují riziko poranění.
- c) **Zabraňte náhodnému spuštění. Před připojením k napájecímu zdroji a/nebo bateriovému modulu, před zvedáním nebo přenášením nářadí se ujistěte, že je spínač nářadí v poloze vypnut.** Přenášení elektrického nářadí s prstem na spínači nebo napájení elektrického nářadí se zapnutým spínačem může způsobit úraz.
- d) **Před zapnutím elektrického nářadí z něj odstraňte všechny seřizovací nebo utahovací klíče.** Klíč, který zůstává připevněn k rotující části elektrického nářadí, může způsobit zranění.
- e) **Nesnažte se pracovat s nářadím na příliš vzdáleném místě. Stále udržujte správný postoj a rovnováhu.** To umožňuje lepší kontrolu nad nářadím v nečekaných situacích.
- f) **Vhodně se oblékejte. Nenoste volné oblečení nebo šperky.** Snažte se, aby se vaše vlasy, oděv a rukavice nedostaly do pohyblivých částí. Volné oblečení, šperky nebo dlouhé vlasy mohou být zachyceny pohyblivými díly.
- g) **Pokud jsou k nářadí připojena zařízení na odsávání a sběr prachu, ujistěte se, že jsou správně připojena a používána.** Použití těchto zařízení může snížit nebezpečí související s prachem.
- h) **Nedopusťte, abyste vlivem častého používání nářadí přestal/a být tak obezřetný/á a ignoroval/a bezpečnost při používání nářadí.** Neopatrná akce může způsobit vážná zranění během zlomku sekundy.

4) Používání a údržba nářadí

- a) **Nepřetěžujte elektrické nářadí. Pro danou aplikaci použijte správné elektrické nářadí.** Svou

práci provedete lépe a bezpečněji, když budete používat nářadí pouze v tom rozsahu, pro který je určeno.

- b) **Nepoužívejte elektrické nářadí, pokud jej není možno spínačem zapnout a vypnout.** Každé elektrické nářadí, které nelze ovládat spínačem, je nebezpečné a musí být opraveno.
- c) **Před provedením jakýchkoli úprav/seřizování, výměnou příslušenství nebo ukládáním elektrického nářadí vytáhněte zástrčku od napájecího zdroje a/nebo bateriového modulu elektrického nářadí.** Tato preventivní bezpečnostní opatření snižují riziko náhodného spuštění nářadí.
- d) **Nepoužívané elektrické nářadí uložte mimo dosah dětí a nedovolte osobám, které nejsou obeznámeny s tímto nářadím, ani s těmito pokyny, aby s elektrickým nářadím pracovaly.** Elektrické nářadí je v rukou nekvalifikovaných uživatelů nebezpečné.
- e) **Provádějte údržbu elektrického nářadí a příslušenství.** Kontrolujte nesouosost nebo spoje pohyblivých částí, poškození dílů a jiné okolnosti, které mohou ovlivnit funkci elektrického nářadí. Pokud je nářadí poškozeno, nechte jej před použitím opravit. Mnoho úrazů je způsobeno špatně udržovaným elektrickým nářadím.
- f) **Udržujte řezné nástroje ostré a čisté.** Správně udržované řezné nástroje s ostrými řeznými hranami se tak snadno nezadřou a lépe se s nimi pracuje.
- g) **Elektrické nářadí, příslušenství a vrtáky apod. používejte v souladu s těmito pokyny tak, jak je určeno pro daný typ nářadí, s přihlédnutím k pracovním podmínkám a práci, která má být provedena.** Použití elektrického nářadí pro jiné než určené činnosti může vést k nebezpečným situacím.
- h) **Udržujte rukojeti a uchopovací povrchy suché, čisté a bez oleje a mastnoty.** Kluzké rukojeti a uchopovací povrchy neumožňují bezpečnou manipulaci s nářadím a kontrolu nad nářadím v nečekaných situacích.

5) Servis

- a) **Opravu vašeho elektrického nářadí svěřte kvalifikovanému servisnímu technikovi, který používá pouze originální náhradní díly.** Tím se zajistí, že bude zachována bezpečnost elektrického nářadí.

6) Bezpečnostní pokyny pro pily s vratným pohybem

- a) **V případech, kdy se může řezný nástroj dostat do kontaktu se skrytým elektrickým vedením nebo vlastním napájecím kabelem, držte elektrické**

nářadí při provádění pracovních operací za izolované části rukojeti. Kontakt řezných nástrojů s „živým“ vodičem může způsobit, že neizolované kovové části elektrického nářadí budou pod napětím a způsobí obsluze úraz elektrickým proudem.

- b) **Použijte svorky nebo jiný praktický způsob pro zajištění a upnutí obrobku k stabilní plošině.** Držení obrobku rukou nebo proti tělu jej ponechává nestabilním a může vést ke ztrátě kontroly.
- c) **Nářadí nikdy nepoužívejte v kombinaci s jiným příslušenstvím, než je doporučeno v tomto návodu k obsluze.**
- d) **Používejte pouze nářadí se správným napětím, jak je uvedeno na štítku nářadí.**
- e) **Nikdy nespouštějte nářadí se zatížením. Spust'te nářadí před zapojením obrobku.**
- f) **Nikdy nespouštějte nebo neovládejte nářadí prsty nebo jinými předměty prostrčenými otvory v listech.**
- g) **Při manipulaci s listy během a po použití dbejte zvýšené opatrnosti.** Listy a některé oblasti nářadí se při použití zahřívají.
- h) **Před zahájením řezání se ujistěte, že v oblasti, která má být řezána, nejsou žádná nebezpečí, jako jsou elektrické rozvody, potrubí nebo izolace.**
- i) **Dopřejte si odpočinek za účelem zmírnění vlivu vibrační nářadí.** Pro minimalizaci účinku vibrací na tělo používejte rukavice.
- j) **Ujistěte se, že je připojeno příslušenství pro odsávání prachu a je řádně používáno.**
- k) **Použití jiného příslušenství než je doporučeno v tomto návodu k obsluze může představovat riziko zranění.**
- l) **Nářadí nepřetěžujte. Nářadí je navrženo na provoz s mírným úsilím.** Přetížení nářadí může vést k přehřátí pohonného systému a motoru.
- m) **Nářadí vždy provozujte při použití obou rukou.**

SYMBOLY V tomto návodu k obsluze se používají následující symboly a označení nářadí	
V~	volty střídavého napětí
A	ampéry
Hz	hertz
W	watt
N ₀	otáčky bez zatížení
/min	vratné pohyby
dB	decibely
Nm	newton metry
m	metry
m/s	metry na sekundu
mm	milimetry
kg-m	kilogram-metry
ft-lb	librostopy

3. FUNKČNÍ POPIS

1) Popis nářadí AS175

AS175 je určeno pro řezání tuhých materiálů, jako jsou malty, cihly z pálené hlíny, sádrokarton, dřevovláknité desky. AS175 používá různé typy pilových listů, které vyhovují řezanému materiálu. Pilové listy lze také měnit tak, aby vyhovovaly požadované hloubce nebo délce řezu.

Pilové listy jsou poháněny přes ojnice a vačkovou hřídel, která je poháněna řemenem. Řemenový pohon je navržen tak, aby umožňoval určité prokluzování v případě zablokování listů. **Dojde-li k nadměrnému prokluzování řemene, může být nutné znovu napnout pás.** Řemen se snadno dotáhne odstraněním plastového krytu a napne se pomocí nastavitelné napínací kladky řemenu (viz část 7.2). Listy se připevní k ojnícím pomocí šroubů s vysokou pevností v tahu.

Vyměnitelný kovový chránič je určen pro omezení maximální hloubky řezu a chrání povrch řezaného materiálu před poškozením držáky listů. Náraz a vibrace přenášené na operátora jsou redukovány díky gumovému povrchu horní rukojeti. Horní rukojet' je také navržena pro pohodlí při použití v různých orientacích řezání. Gumová pouzdra na horní rukojeti lze vyměnit, jsou-li opotřebená nebo poškozená.

2) Popis pilových listů

AS175 používá různé typy listů pro řezání různých materiálů a různých profilů.

Univerzální pilové listy používají zuby z karbidu wolframu a jsou vhodné pro běžné zdivo. Univerzální listy jsou určeny pro řez do hloubky 115 mm (4 1/2").



SYMBOLY V tomto návodu k obsluze se používají následující symboly a označení nářadí

	Třída ochrany II (Dvojitá izolace po celou dobu používání, žádné opatření pro uzemnění.)
	Přečt'ete si návod k obsluze
	Noste pomůcky pro ochranu sluchu
	Noste ochranné brýle
	Noste masku pro ochranu dýchání

Ponorné pilové listy používají zuby z karbidu wolframu a mají maximální hloubku řezu 120 mm (4 3/4"). Ponorné listy na maltu mohou vyříznout štěrbinu o délce 75 mm (3").

Pilové listy pro rozvodné skříňky používají zuby z karbidu wolframu a mají maximální hloubku řezu 120 mm (4 3/4"). Vhodné pro instalaci malých rozvodných skříňek do omítek a cihlových zdí.

Pilové listy pro restaurátorské práce jsou ideální pro odstraňování malty na tenkých spojích a restaurátorské práce. Hloubka 35 mm (1 3/8"), šířka 3 mm (1/8")

Pilové listy na styčné spáry zdiva jsou ideální pro odstraňování malty na svislých spojích. Hloubka 75 mm (3"), šířka 7,2 mm (9/32")

Pilové listy na těsnící hmoty Vhodné pro odstranění těsnících hmot mezi betonovými panely. Např. montované konstrukce, parkoviště. *Dostupné v 3 šířkách (1/2", 1" a 2").

Univerzální pilové listy XL Hloubka řezu až 170 mm (6 3/4") bez přerýznutí.

Pilové listy na profilované spárování

Používané pro odstraňování malty mezi cihlami při restaurátorských pracích. Max. hloubka řezu 35 mm (1 3/8")

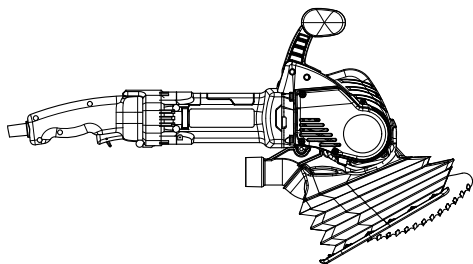
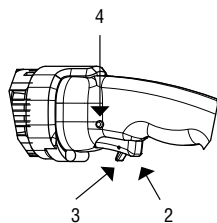
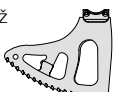

4. MONTÁŽ

POLOŽKA	PRODUKTU
1	Zadní rukojeť
2	Spínač spuštění
3	Odjišťovací páka
4	Blokovací tlačítko
5	Horní rukojeť

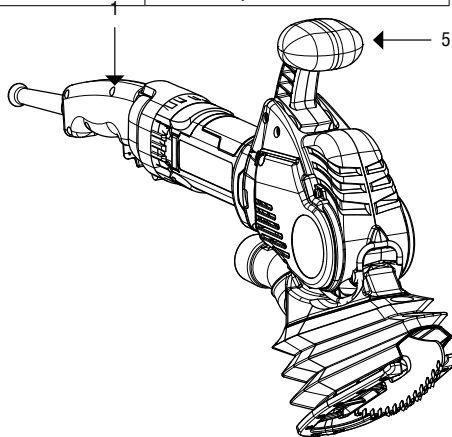

5. OBSLUHA

1) Sestavení

⚠ UPOZORNĚNÍ: Je doporučeno, aby bylo nářadí vždy napájeno přes proudový chránič s jmenovitým zbytkovým proudem 30 mA nebo méně.

Nářadí AS175 se dodává připraveno k okamžitému provozu. V některých případech je nicméně potřeba vyměnit listy, aby vyhovovaly danému použití.

Před výměnou listů musí být chránič kolem držáků listů jemně vytažen z drážky v přední části nástroje a odklopen za účelem odkrytí šroubů s hlavou. (viz Obr. 1)

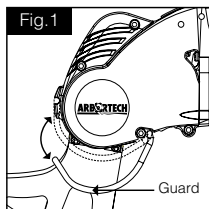

Použijte dodaný lan klíč („lan key“) pro povolení a odstranění šroubů s hlavou zajišťujících listy, následně odstraňte listy, jak je znázorněno na Obr. 2.

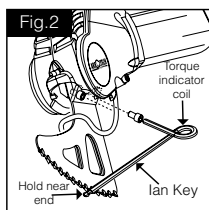

Vyberte správné listy pro daný typ řezání a namontujte spolu se šrouby s hlavou. Před nasazením zkontrolujte, zda jsou povrchy držáků listů, závit ojníc a šrouby čisté, bez šterku či maziva. Zajistěte, aby mohl být

chránič uzavřen před připevněním listů k ojnici (viz Obr. 2).

POZNÁMKA: Vždy používejte odpovídající dvojici listů. Nikdy nekombinujte použité a nové listy. Používejte pouze šrouby dodané s náradím

Použijte lanův klíč („lan key“) pro dotažení upevňovacích šroubů listů, dokud se cívka ukazatele kroutičiho momentu dostatečně nevychýlí, aby se strany sešly. Lanův klíč dotáhne šrouby na požadovaných 18 Nm (13.2 ft lb).

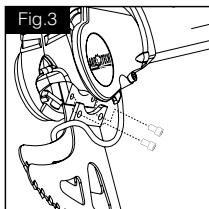

POZNÁMKA: Listy podléhají opotřebení. Při běžném provozu se životnost listů může lišit v závislosti na tvrdosti řezaných materiálů.

POZOR: Nepoužívejte nářadí, pokud jsou listy uvolněné. Provoz z uvolněnými listy vážně poškozuje držák listů a šrouby a vyžaduje následnou opravu.

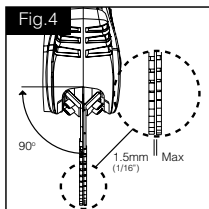

Zkontrolujte, zda se zuby listů lehce dotýkají, nebo jsou vůči sobě umístěny v rozmezí přibližně 1,5 mm (1/16“), jak je znázorněno na Obr. 4.

Pokud je mezera mezi listy příliš velká, odstraňte listy a jemně je ohněte dovnitř, aby se mezera upravila.

Zajistěte, aby oba listy byly zarovnaný svísele s nástrojem (viz Obr. 4).

POZOR: Pokud se listy navzájem otírají na jakémkoli místě jinak než v rozmezí 25 mm/1" od řezné hrany, nebo pokud je síla kontaktu vysoká, může to vést k přetížení nástroje a způsobit předčasně opotřebení řemene.

Nasměrujte chránič do drážky v přední části nástroje a zaklapněte jej na místě. (viz Obr. 1)

2) Odsávání prachu

AS175 by měla být vybavena protiprachovou manžetou a používána s odsávačem prachu. Protiprachová manžeta výrazně snižuje vystavení uživatele a přihlížejících osob polétavému prachu ve vzduchu. Protiprachovou manžetu lze namontovat a odstranit z AS175 bez použití nářadí a s připevněnými pilovými listy. Pro namontování protiprachové manžety:

1. Prostrčte montované pilové listy otvorem na horní straně protiprachové manžety

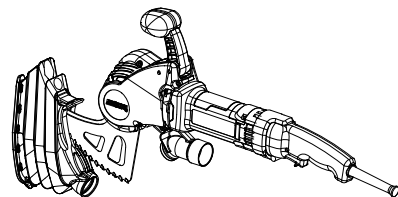
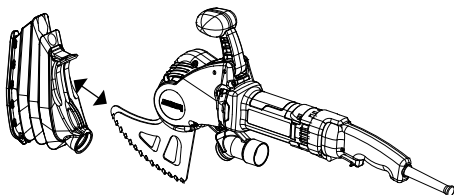

2. Otáčejte protiprachovou manžetou, dokud nezapadne do odsávacího zařízení a nedosáhne usazeného překrytí

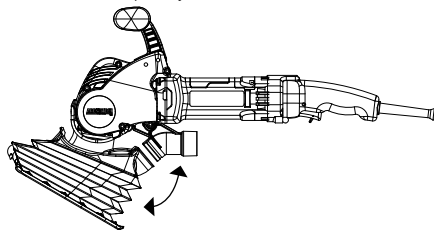

3. Stiskněte a sklopte přední úchytky protiprachové manžety a zatlačte pod ochrannou lištu.

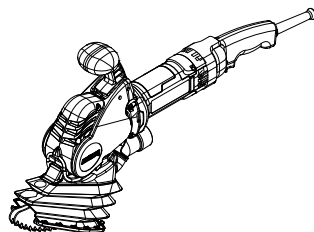

Zařízení pro odsávání prachu na spodní straně AS175 je navrženo tak, aby vyhovovalo standardním odsávačům prachu včetně kuželovitého odsávače s průměrem 35 mm (1 3/8“) a zařízení pro odsávání s průměrem 38 mm (1 1/2“). Použijte vhodný systém odsávání prachu nebo odsávač určený pro prach ze dřeva.

POZNÁMKA: Nebudete-li používat při řezání zednických materiálů protiprachovou manžetu, dojde k nadměrnému opotřebení elektrických součástí. Poškození způsobené prachem vede k předčasnému selhání motoru, což bude mít vliv na záruku.

⚠ POZOR: Ověřte, zda použité odsávací zařízení má filtrační systém vhodný pro řezaný materiál. Nesprávná filtrace může vést k nedostatečnému řízení prachu a také způsobit poškození odsávacího zařízení

3) Specifikace

POLOŽKA	SPECIFIKACE
Hloubka/šířka řezu	120mm (4 3/4")/7.2mm (9/32") v závislosti na listu
Hmotnost, s řeznými listy	4.3kg (9.5lb)
Rozměry bez listů	610 mm (24") L 75 mm (3") W 342 mm (13.5") H
Otáčky bez zatížení N0	5100 rpm
Napájení	1400W
Nominální elektrický výkon	ALL.FG.175240.40 - 230V~, 50Hz
	ALL.FG.175240.60 - 230V~, 50Hz
	ALL.FG.175110.40 - 110V~, 50Hz
Interface pro odsávací hadici	Vhodné pro odsávací hadici s vnitřním kuželovitým odsávačem s průměrem 35 mm nebo vnějším kuželovitým odsávačem s průměrem 38 mm.
Maximální průhyby řemene v rozpětí	2 mm (1/16") při síle 15 N (1,5 kg) (3,4 lb)
Utahovací moment upevňovacího šroubu pro list	18 Nm (1.8 kg-m), (13.2ft-lb).
Emise vibrací Pilový list pro všeob. použití (k=1,5)	7.7m/s2
Emise vibrací Ponorný pilový list (k=1,5)	5.9m/s2
Emise vibrací Pilový list pro rozvodné skříňky (k=1,5)	4.8m/s2
A - Vážená hladina akustického tlaku LWA	92dB (A)
Nejistota KpA	5dB(A)
A- Vážená hladina akustického výkonu LWA	103 dB(A)
Uncertainty LWA	5dB(A)

⚠ UPOZORNĚNÍ: Deklarovaná hladina vibrací je založena na měřeních hlavních aplikací tohoto nástroje. Nicméně, pokud je nástroj používán pro jiné účely s jiným příslušenstvím, nebo pokud je špatně udržován, hladina vibrací se může lišit. Tím se může úroveň vystavení vibracím v průběhu práce výrazně zvýšit. Odhad úrovně vystavení vibracím by měl rovněž brát v potaz čas, kdy je nástroj vypnutý, nebo kdy je zapnutý, ale nepracuje.

Tím se může úroveň vystavení vibracím v průběhu práce výrazně snížit. Identifikujte další bezpečnostní opatření pro ochranu operátora před účinky vibrací, jako např.: provádějte údržbu nářadí a příslušenství, udržujte ruce v teple, organizace pracovních postupů

⚠ UPOZORNĚNÍ: Hodnoty zde uvedené pouze uvádějí hlasitost vydávanou tímto nástrojem. Nelze nyní stanovit, zda je operátor povinen nosit ochranu sluchu. To závisí na tom, kolik hluku dosáhne k uchu operátora. I když to není výslovně vyžadováno, je ve vašem vlastním zájmu, abyste při práci s tímto nástrojem vždy používali ochranu sluchu

4) Způsob použití

⚠ POZOR: Během provozu může AS175 způsobit vibraci ruky a paže, což může mít za následek únavu nebo nepohodlí při dlouhodobém nebo nepřetržitém používání. Vibrace se zvyšují s tvrdostí materiálu.

Nepracujte s nástrojem, pokud pociťujete nepohodlí a zajistěte, aby byla při řezání dodržována dostatečná doba odpočinku. Další informace vám poskytne výrobce.

V případě potřeby používejte ochranu sluchu, dýchání, ochranu očí a těla.

Nářadí připojte do zásuvky, jsou-li listy zajištěny a nářadí je vypnuto.

⚠ POZOR: Nezakrývejte chladicí přívodní otvory ani neodsávejte prach nebo nečistoty v zadní části motoru, protože by mohlo dojít k přehřátí motoru. Při práci v prašném prostředí se doporučuje otvory pravidelně čistit proudem vzduchu. (viz Obr. 7)

Držte nářadí zároveň za horní rukojeť i za skříň motoru. (Obr. 5 a 6)

Pro zahájení řezu držte nářadí pevně v ruce a nasadte střed řezné hrany listu na řezanou oblast, přičemž mějte na paměti, že řez je veden směrem k zadní části listů.

Při řezném pohybu použijte pomalou „pilovou“ rychlost, což zlepšuje řezný výkon, snižuje koncentrovaný nárůst tepla a vyrovnává opotřebení listů. (viz Obr. 8 a 9)

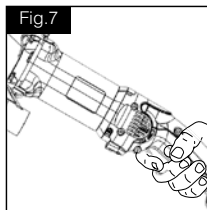
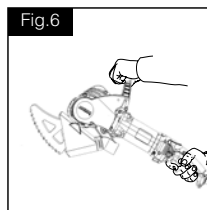
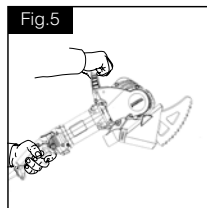

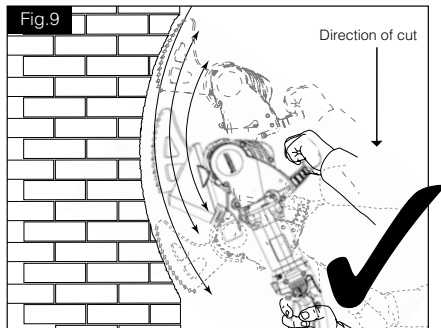
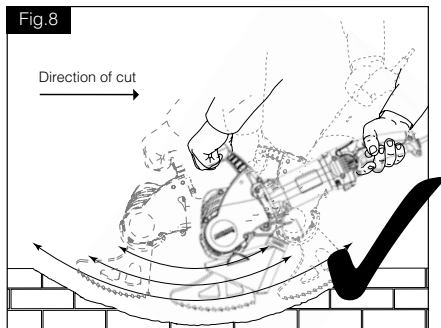

⚠ POZOR: Nedovolte, aby přední nebo zadní část listů narážela na tvrdé povrchy (jak znázorňuje Obr. 10, 11 a 13), protože by to mohlo poškodit nože a nářadí. Dojde-li k neúmyslnému nárazu, okamžitě zastavte nářadí nebo jej vyjměte z řezu.

Při použití jakéhokoli typu listů se vyhněte úderům konců listů do konců řezu pomocí pomalého kolébavého a táhlého pohybu. Za účelem dosažení co nejlepšího výkonu se snažte zajistit, aby zuby byly jedinou částí listu, která je v kontaktu s obrobkem.

⚠ POZOR: Při nastavování nářadí dbejte zvýšené opatrnosti, abyste zamezili odštipování zubů z karbidu wolframu.

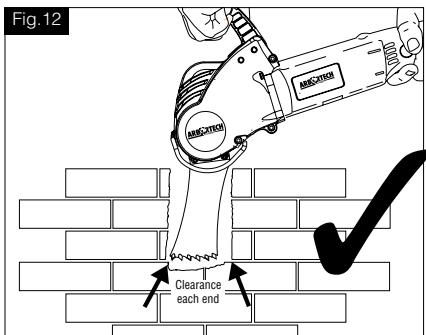
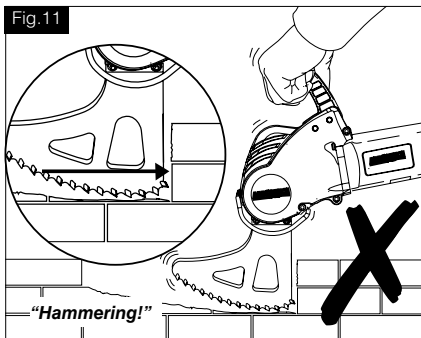
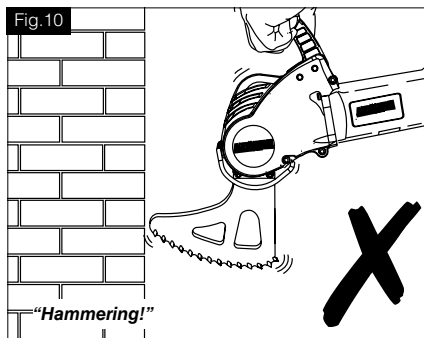

Při použití ponorných listů by měl mít řez na každém konci dostatek volného prostoru (jak znázorňuje Obr. 12), aby se zamezilo nárazům konců listů (jak znázorňuje Obr. 13).

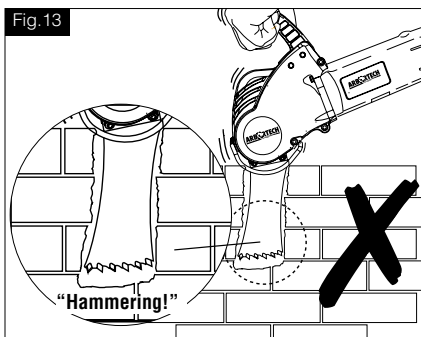

6. ÚDRŽBA

⚠ UPOZORNĚNÍ: Pro minimalizaci rizika vážného zranění, před jakýmkoli nastavením nebo odstraňováním/připojováním nástrojů či příslušenství nástroj vypněte a odpojte od napájení.

Před opětovným připojením nářadí stiskněte a uvolněte spínač spouštění, abyste zajistili, že je nářadí vypnuté.

Pro zajištění BEZPEČNOSTI a SPOLEHLIVOSTI výrobku by opravy, údržba a seřizování (včetně kontroly a

výměny kartáče) měly být prováděny autorizovaným servisním střediskem ARBORTECH. Vždy používejte stejné náhradní díly.

1) Motor

Čištění

POZOR: Pravidelně vyfoukněte prach a štěrk z motoru a spínače pohonu pomocí čistého, suchého stlačeného vzduchu. Prachové a zrnité částice se často hromadí na vnitřních plochách a mohou způsobit předčasné selhání. Nepravidelné čištění AS175 může vést ke ztrátě záruky.

POZOR: při používání nebo čištění nářadí VŽDY NOSTE BEZPEČNOSTNÍ BRÝLE.

Při čištění nekovových částí nářadí nikdy nepoužívejte rozpouštědla ani jiné chemikálie. Používejte pouze čistý suchý hadřík.

Mazání

Nářadí ARBORTECH bylo ve výrobním závodě správně namazáno a je připraveno k použití.

Příslušenství

Aby se snížilo riziko zranění, používejte s tímto výrobkem pouze příslušenství ARBORTECH. Doporučené příslušenství pro použití s vašimi nářadím je k dispozici za příplatek u vašeho místního prodejce nebo autorizovaného servisního střediska.

Opravy

Potřebujete-li pomoc s vyhledáním příslušenství nebo máte obecný dotaz, obraťte se prosím na společnost ARBORTECH.

www.arbortech.com.au

Kartáče

AS175 je vybaven samočisticími kartáči. Když jsou kartáče opotřebované pod svou minimální délku, nářadí se vypne, aby se zamezilo poškození vnitřního motoru. Pro výměnu kartáče kontaktujte vašeho místního prodejce nebo autorizované servisní středisko.

2) Řemen a řemenice

POZOR: Napnutí řemene by mělo být kontrolováno, zda při používání nedochází k jeho prokluzování. Pokračování v používání nářadí s uvolněným řemenem může vést k nesprávnému fungování nebo poškození řemenic. Výměna je nutná v případě, že řemen nelze dostatečně napnout, aby nedošlo k prokluzování.

Pro přístup k výše uvedenému odstraňte 4 šrouby, které drží plastový kryt na pravé straně nářadí (viz Obr. 14). Zkontrolujte řemen, zda je správně napnutý a zda

nevykazuje známky poškození. Je-li nutné napnutí, povolte matici napínací kladky (pouze o jednu otáčku). Posuňte napínací kladku směrem ven, aby se zvýšilo napnutí na hodnotu uvedenou v části 9. a znovu utáhněte. Je-li nutná výměna řemene, povolte napínací kladku, vyměňte řemen a napněte znovu kladku tak, jak je uvedeno.

Fig. 14

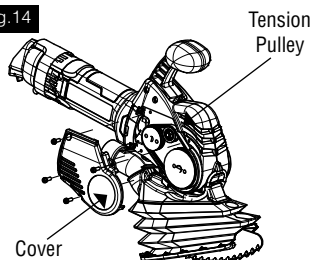

Při napínání řemene nebo výměně je nutné provést vizuální kontrolu řemenic, protože se opotřebovávají v důsledku nadměrného prokluzování řemene. Výměna může být nutná v případě, že V drážky na řemenicích vypadají opotřebované nebo poškozené. Pro výměnu obou řemenic kontaktujte autorizované servisní středisko ARBORTECH.

3) Upevňovací šrouby a závity pro listy

Upevňovací šrouby pro listy by měly být pravidelně kontrolovány s ohledem na správný utahovací moment (18 Nm/ 13,2 ft lb). Kdykoli se mění pilové listy, je nutné zkontrolovat závity šroubů a ojnic, aby se zajistilo, že nejsou opotřebovány nebo zaneseny nečistotami. Používejte pouze originální náhradní díly ARBORTECH a nemažte styčné plochy šroubů, závitů nebo ojnic.

Fig. 15

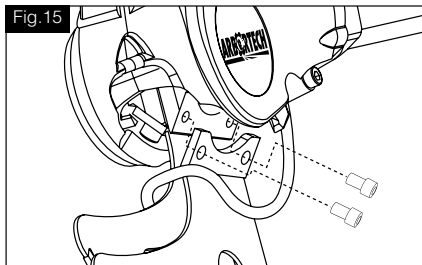

POZOR: NEPOUŽÍVEJTE nářadí s uvolněnými pilovými listy. Uvolní-li se pilové listy při provozu, může dojít k poškození držáků listů a závitů, což vyžaduje značné opravy nástroje.

4) Listy a zuby

Během používání se ostří pilových listů ztupí a řezný výkon sníží. V některých případech, jsou-li řezány velmi tvrdé materiály nebo zuby dopadají na tvrdý povrch

pod zvláštním úhlem, se zuby mohou odlomit nebo zlomit. Pilové listy lze nadále používat, ale řezný výkon se snižuje.

Dojde-li ke „zmodrání“ okraje listu, jsou listy při provozu příliš horké. K tomu dochází, když se listy opotřebují, je aplikována příliš velká síla, operátor nepoužívá dostatečně táhlý pohyb nebo je materiál příliš tvrdý.

POZNÁMKA: Používání ostrých pilových listů zlepšuje výkon a životnost nářadí.

Pokud je nezbytná napájecí šňůra tohoto napájení, musí to být provedeno výrobcem nebo jeho zástupcem, aby nedošlo k ohrožení bezpečnosti.

7. ZÁRUKA A SERVIS

V případě záručních oprav, kontroly, servisu a náhradních dílů se prosím obraťte na svého prodejce

nebo

nás kontaktujte přímo:

ARBORTECH PTY LTD
67 WESTCHESTER ROAD, MALAGA, PERTH
WESTERN AUSTRALIA • 6090

T: +61 (0) 8 8249 1944

Fax: 08 9249 2936

www.arbortech.com.au

E: arbortech@arbortech.com.au

Prohlášení o shodě

Prohlašujeme na naši vlastní odpovědnost, že výrobek pila na cihly a maltu AS175 popsany v části „Specifikace“ je ve shodě s následujícími standardy nebo dokumenty týkajícími se standardizace: EN 60745 podle ustanovení směrnice 2006/42/EC o strojních zařízeních

Technický soubor k dispozici u:

Arbortech PTY LTD
67 Westchester Road
Malaga, WA 6090



Kevin Inkster
Chairman
Arbortech Pty Ltd



Sven Blinks
General Manager
Arbortech Pty Ltd

Arbortech PTY LTD
67 Westchester Road
Malaga, WA 6090

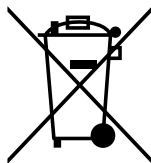

Disposal

Elektrické náradie, príslušenstvo a obaly treba odovzdať na ekologickú recykláciu.

Nevyhadzujte elektrické náradie do bežného odpadu z domácnosti!

Len pre krajiny EÚ:

Podľa európskej smernice 2012/19/EÚ o odpade z elektrických a elektronických zariadení a podľa jej transpozície do národného práva sa musí už nepoužiteľné elektrické náradie zbierať separovane a odovzdať na ekologickú recykláciu.

1. INTRODUKTIONN

Arbortech AS175 er designet og fabrikeret i Australien, ved brug af højeste kvalitets komponenter og fabriktions metoder. Den enestående patenterede orbitale skære funktion af to modsat kørende blade tillader skæring af mursten, mørtel og murværk hurtigere end traditionelle modsat kørende save.

Skære funktionen producerer kun minimalt luftbåren støv hvorved den tillader en sikker og ordentlig funktion, med mulighed for at skære i en dybde på 120 mm, med vinkelrette hjørner, hvilket gør den anvendelig til mange forskellige opgaver.

- Fjernelse af gl. mørtel for at forny mørtel.
- Fjernelse af enkelte mursten fra vægge.
- Skæring af mursten, uden skade til omliggende områder. Bearbejdning af murstens vægge. Fræse riller i vægge samt fræsning af huller til el rør og dåser.
- Skære huller i vægge og andre overflader.
- Afglatte hjørne indskæringer i vægge.

Værktøjet kan udstyres med et udvalg af skære blade egnede til forskellige formål.

Definitioner: sikkerhedsretningslinjer

Nedenstående definitioner beskriver sikkerhedsniveauet for hvert enkelt signalord. Læs vejledningen og vær opmærksom på disse symboler.

 **FARE:** Angiver en umiddelbart farlig situation, der medmindre den undgås, vil resultere i død eller alvorlig personskade.

 **FORSIGTIG:** Angiver en potentielt farlig situation, der medmindre den undgås, kunne resultere i død eller alvorlig personskade.

 **FORSIGTIG:** Angiver en potentielt farlig situation, der medmindre den undgås, kan resultere i mindre eller moderat personskade.

 **FORSIGTIG:** Når det bruges uden sikkerhedsadvarselsymboler, angiver det en potentielt farlig situation, der medmindre den undgås, kan resultere i beskadigelse af ejendom.

 Angiver risiko for elektrisk stød.

2. GENERELLE SIKKERHEDSADVARSLER FOR ELVÆRKTØJER

 **ADVARSEL!** *læs alle sikkerhedsadvarsler, instruktioner, illustrationer og specifikationer, der følger med dette elværktøj.* Manglende overholdelse af alle nedenstående anvisninger kan medføre elektrisk stød, brand og/eller alvorlig skade.

Gem alle advarsler og instruktioner til fremtidig reference.

Udtrykket "elværktøj" i advarselne henviser til dit strømforsyningsværktøj (m. ledning).

1) Sikkerhed i arbejdsområdet

- a) **Sørg for, at arbejdsområdet er rent og vel oplyst.** Rodede eller mørke områder giver anledning til ulykker.
- b) **Undlad at bruge elektrisk værktøj i en eksplosionsfarlig atmosfære, f.eks. ved tilstedeværelse af brændbare væsker, gasser eller støv.** Elektrisk værktøj skaber gnister, der kan antænde støvet eller dampene.
- c) **Hold børn og forbipassende på afstand, når der anvendes elektrisk værktøj.** Distractioner kan medføre, at du mister kontrollen.

2) Elektrisk sikkerhed

- a) **Stik på elektrisk værktøj skal passé til stikkontakten. Stikket må aldrig modificeres på nogen måde. Undlad at bruge adapterstik sammen med jordforbundet elektrisk værktøj.** Umodificerede stik og dertil passende stikkontakter reducerer risikoen for elektrisk stød.
- b) **Undgå kropskontakt med jordforbundne overflader, så som rør, radiatorer, komfurer og køleskabe.** Der er øget risiko for elektrisk stød, hvis din krop er forbundet til jord.
- c) **Undlad at udsætte elektrisk værktøj for regn eller våde forhold.** Hvis der trænger vand ind i noget elektrisk værktøj, øges risikoen for elektrisk stød.
- d) **Undlad at udsætte ledningen for overlast. Brug aldrig ledningen til at bære, trække værktøjet eller trække det ud fra stikkontakten.** Hold ledningen borte fra varme, olie, skarpe kanter og bevægelige dele. Beskadigede eller sammenfiltrede ledninger øger risikoen for elektrisk stød.
- e) **Når elektrisk værktøj benyttes udendørs, skal der anvendes en forlængerledning, som er egnet til udendørs brug.** Brug af en ledning, der er egnet til udendørs brug, reducerer risikoen for elektrisk stød.
- f) **Når elektriske værktøjer anvendes i fugtige**

lokaler ikke kan undgås, skal der anvendes forsyningsspænding fra en sikker forsyning.

Anvendelse af en fejlstrømsafbryder (RCD) reducerer risiko af elektrisk stød.

3) Personlig sikkerhed

- a) **Vær opmærksom, pas på hvad du foretager dig, og brug sund fornuft, når du bruger elektrisk værktøj.** Brug ikke elektrisk værktøj, når du er træet eller påvirket af narkotika, alkohol eller medicin. En øjeblikkelig uopmærksomhed under anvendelse af elektrisk værktøj kan forårsage alvorlig personskade.
- b) **Brug sikkerhedsudstyr.** Brug altid beskyttelsesbriller. Sikkerhedsudstyr, så som støvmaske, skridsikre sko, sikkerhedshjelm eller høreværn, der bruges, når omstændighederne foreskriver det, reducerer personskader.
- c) **Undgå utilsigtet start.** Sørg for, at kontakten er i slukket position, inden strømkilden og/eller batteripakken tilsluttes eller værktøjet samles op/transporteres. Hvis du bærer elværktøjer med fingeren på kontakten eller energibesparende elværktøjer, der har tændingen på, inviterer du til ulykker.
- d) **Fjern eventuelle justerings- eller skruenøgler, før elektrisk værktøj startes.** En skruenøgle eller anden nøgle, der bliver siddende på en roterende del af elektrisk værktøj, kan give anledning til personskade.
- e) **Undlad at række for langt.** Hold god fodstilling og balance af hver en tid. Dette giver bedre kontrol af elektrisk værktøj når uventede situationer forekommer.
- f) **Bær hensigtsmæssig påklædning.** Bær ikke løst tøj eller smykker. Hold hår, tøj og handsker væk fra bevægelige dele. Løstsiddende tøj, smykker og langt hår kan blive grebet i bevægelige dele.
- g) **Hvis der anvendes støvudsugnings- eller opsamlingsudstyr, skal dette tilsluttes og anvendes rigtigt.** Brug af sådant udstyr kan mindske støvrelaterede helbredsrisici.
- h) **Lad ikke kendskab hidrørende fra hyppig brug af værktøjer få dig til at blive selvtilfreds og ignorere værktøjsikkerheden.** En uforsigtig handling kan forårsage alvorlige skader inden for en brøkdal af et sekund.

4) Elektrisk værktøj, anvendelse og pleje

- a) **Undlad at bruge magt med elektrisk værktøj.** Brug det værktøj, der er bedst egnet til det arbejde, der skal udføres. Det rette værktøj får arbejdet gjort

bedre og mere sikkert ved den belastning, som det er beregnet til.

- b) **Undlad at benytte elektrisk værktøj, hvis kontakten ikke tænder og slukker for det.** Alt elektrisk værktøj, der ikke kan kontrolleres med kontakten, er farligt og skal repareres.
- c) **Træk stikket ud af stikkontakten, inden der foretages eventuelle justeringer tilbehør udskiftes, eller værktøjet stilles til opbevaring.** Sådanne forebyggende sikkerhedsforanstaltninger mindsker risikoen for, at værktøjet startes utilsigtet.
- d) **Elektrisk værktøj skal, når det ikke anvendes, opbevares utilgængeligt for børn, og personer, som ikke er bekendt med elektrisk værktøj eller disse instruktioner, må ikke betjene værktøjet.** Elektrisk værktøj er farligt i hænderne på personer, som ikke er instrueret i brugen deraf.
- e) **Vedligeholdelse af elektrisk værktøj.** Undersøg, om bevægelige dele sidder skævt, binder eller er gået itu så vel som andre forhold, der kan påvirke betjeningen af værktøjet. Hvis elektrisk værktøj er beskadiget, skal det repareres før brug. Mange ulykker forårsages af dårligt vedligeholdt værktøj.
- f) **Sørg for, at skæreværktøj er skarpt og rent.** Ordentligt vedligeholdt skæreværktøj med skarpe skærekanter har mindre sandsynlighed for at binde og er lettere at styre.
- g) **Brug elektrisk værktøj, tilbehør, bor osv. i renstemmelse med disse instruktioner og på den måde, som det er hensigten med det pågældende værktøj, idet der tages hensyn til arbejdsforholdene og til den opgave, som skal udføres.** Brug af elektrisk værktøj til andre andre opgaver end dem, det er beregnet til, kan resultere i en farlig situation.
- h) **Hold håndtag og gribeblader tørre, rene og fri for olie og fedt.** Fedtede håndtag og gribeblader giver ikke en sikker håndtering og kontrol af værktøjet i uventede situationer.

5) Service

- a) **Elektrisk værktøj skal serviceres af en kvalificeret servicetekniker, og der skal anvendes identiske reservedele.** Derved sikres, at værktøjets driftssikkerhed opretholdes.

6) Sikkerhedsanvisninger for frem- og tilbagegående save

- a) **Hold fast i elværktøjet ved hjælp af de isolerede gribeblader, når der udføres arbejde, hvor skæreudstyret kan komme i kontakt med skjulte ledninger eller egen ledning.** Skæreudstyr, der kontakter en "levende" ledning, kan gøre udsatte metaldele af elværktøjet "levende" og kan give operatøren et elektrisk stød.

- b) **Brug klemmer eller en anden praktisk måde at sikre og støtte arbejdsområdet på en stabil platform.** At holde emnet med hånden eller mod din krop gør det ustabilt og kan føre til tab af kontrol..
- c) **Brug ikke værktøjet med tilbehør, bortset fra de anbefalede i denne instruktions manual.**
- d) **Anvend kun værktøjet med den rette spænding, som er specificeret på værktøjskiltet.**
- e) **Start aldrig værktøjet under belastning.** Start værktøjet før skæringen startes.
- f) **Start aldrig værktøjet med fingre eller andre genstande placeret i bladens huller.**
- g) **Vær forsigtig med at håndtere bladene under og efter anvendelse.** Bladene og nogle områder på saven kan blive meget varme i brug.
- h) **Vær forsigtig med at der ikke er farlige emner så som elektriske kabler, rør og isolering i området der skal skæres.**
- i) **Tillad en hvile periode, for at nedsætte effekten af vibrationerne af værktøjet.** Anvend arbejdshandsker for at minimere vibrationernes effekt på kroppen.
- j) **Sikrer at støv udsugnings udstyret er forbundet rigtigt og anvendt ordentligt.**
- k) **Anvendelse af tilbehør bortset fra de anbefalede i instruktionen kan være risikabelt og medføre personlig skade.**
- l) **Værktøjet skal ikke presses for hårdt. Det er beregnet til moderat tryk.** Overbelastning af drev systemet og motoren kan ske hvis værktøjet er overbelastet.
- m) **Brug begge hænder når der arbejdes med saven.**

SYMBOLER: Følgende viser symboler der er anvendt i manualen.

	Klasse 2 konstruktion (dobbelt isolerede) anvendt overalt, ingen mulighed for jordforbindelse
	Læs Brugsvejledningen
	Brug høreværn
	Brug øjenbeskyttelse
	Brug åndedrætsværn
V~	volt velselstrøm
A	ampere
Hz	hertz
W	watt
N ₀	ubelasted hastighed
/min	omdrejninger per minut
dB	decibels

SYMBOLER: Følgende viser symboler der er anvendt i manualen.

Nm	newton meters
m	meters
m/s	meter er sekund
mm	millimeters
kg-m	kilogram meters
ft-lb	fod/pund

3. FUNKTIONS BESKRIVELSE

1) AS175 værktøjs beskrivelse

AS175 er beregnet til at skære i solide materialer så som mørtel, brændte ler mursten, gipsplader, Fiberpladertræfiberplader, træfacade bekledning og tømmer. AS175 anvender et antal forskellige skære blade egnede til at skære i det materiale der skal skæres. Bladene kan også skiftes for at tilpasses det ønskede krav.

Savklingerne drives med plejstang og kamaksel, som er bæltedrevne. Remdrevet er designet til at tillade noget slip i tilfælde af, at savklingerne sætter sig fast. Hvis der opstår for stor remglidning, kan det kræve en genopstramning af remmen. Det er let at stramme ved at fjerne plastdækslet og spænde ved hjælp af den justerbare styreremskive (se afsnit 7.2). Savklingerne er monteret på plejstangen ved hjælp af AllenTM friktionsbolte.

En udskiftelig metal afskærmning er inkluderet for at begrænse den maksimale skære dybde, og undgå at bladene beskadiger overfladen af de materiale der skæres i. Chok og vibrationer der påvirker operatøren, reduceres af et gummimonteret håndtag. Top håndtaget er formgivet for at sikre god komfort når værktøjet anvendes i forskellige stillinger. Gummi bøsningerne på top håndtaget kan udskiftes, hvis de bliver beskadigede eller.

2) Skære blade beskrivelse

AS175 anvender forskellige blade til at skære forskellige materialer og forskellige profiler.

Standard Sav blade er forsynet med Hårdmetals tænder og er egnede for normal arbejde i murværk og som basis skære blade, til at skære op til en dybde af 115mm.



Mørtel dybde blade er forsynet med hårdmetals tænder og har en maksimal skære dybde på 120mm. Mørtel dybde blade kan skære en spalte på 75mm længde (standard murstens højde)



Afbryder dåse blade er forsynet med Hårdmetals tænder og har en maksimal skære dybde på 115mm, egnede for at skære huller for montering af Dåser for afbrydere eller stikkontakter i gips plader eller mursten/murværk.



Savklinger til renovering Ideel til fjernelse af mørtel i lodrette fuger

Dybde: 35 mm Bredde: 3 mm



Savklinger til stødfuger ideel til at fjerne mørtel på lodrette samlinger

Dybde: 75 mm Bredde: 7,2 mm



Fugesavklinger Ideel til at fjerne fugemateriale mellem betonpaneler. F.eks. præfab, parkeringspladser. *Fås i 3 bredder (1/2", 1" og 2").



XL Universalklanger Skæredybde op til 170 mm (6 3/4") uden at gå over

Dybde: 170 mm Bredde: 7,2 mm

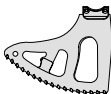

Savklinger til genopfugning Bruges til at fjerne mørtel mellem mursten ved restaureringsarbejde. Maks. skæredybde 35 mm (1 3/8")



4. MONTAGE

ITEM	DESCRIPTION
1	Bageste håndtag
2	Udløserkontakt
3	Spærrehåndtag
4	Låseknop
5	Top håndtag

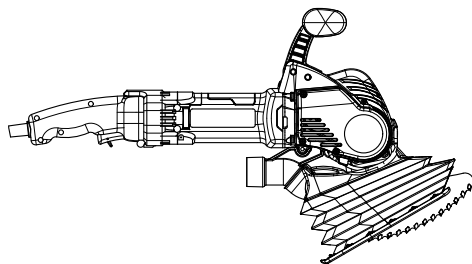
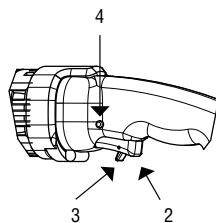
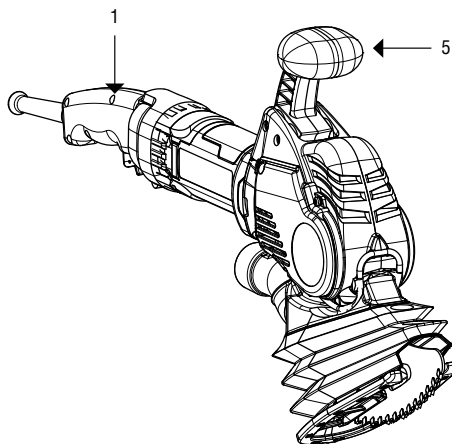

5. OPSTART AF VÆRKTØJ

1) Opstart af værktøj

⚠ ADVARSEL: Det anbefales, at værktøjet altid forsynes via en fejlstrømsafbryder med en nominal reststrøm på 30 mA eller mindre.

AS175 er leveret klar til brug. I visse tilfælde skal bladene skiftes til det ønskede arbejde.

Før bladene udskiftes, skal beskyttelses stangen foran blad monteringen forsigtig presses ud af falsen foran på værktøjet og drejet for at give adgang til dæksel skrue. Se fig. 1 ap screws. (See Fig.1)

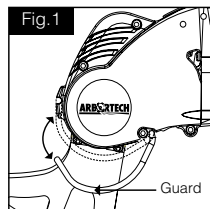

Anvend den hexagonale nøgle til at løsne og fjerne skrue der holder skære bladene, derefter fjern bladene som vist i fig.2

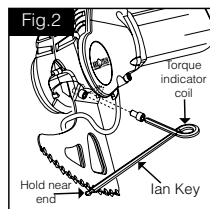

Vælg de ønskede blade til skære opgaven, og monter hver med deres dæksel skrue og spændskiverne. Vær sikker på at overfladerne på blad monterings underlaget, plejstang gevind og skrue er rene og uden murstøv og smøremiddel af enhver art før de

samles. Se efter om beskyttelses stangen kan lukkes før bladene samles med plejstangen. Se fig. 2

Bemærk: Der skal altid anvendes et parret sæt af skære blade. Man skal aldrig benytte brugte blade med nye blade. Anvend kun bolte der er leveret med værktøjet.

Anvende den hexagonale nøgle (se fig.2) til at stramme skæreblads skrueerne indtil torque indikatoren strammes således at begge sider mødes.

Hexagon nøglen vil stramme boltene til den rekvirerede 18 Nm.

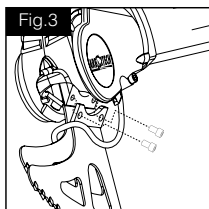

NOTE: Skærebladene er en forbrugsdel. Ved normal brug kan bladenes levetid være afhængigt af hårdheden af det materiale der er skåret.

ADVARSEL anvend ikke maskinen hvis bladene er løse. Hvis der køres med maskinen medens bladene er løse vil det betyde at der sker alvorlig skade til monteringen og boltene, der vil kræve reparation.

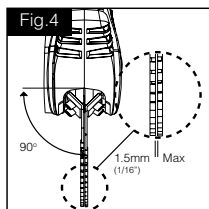

Efterse at tænderne på skærebladene lettere berører hinanden. Eller er indenfor 1.5 mm at at berøre. Se fig. 4

Hvis gabet mellem bladene er for stort, fjern bladene og forsigtigt bøj dem ind for at fjerne gabet.

Sørg for at begge blade er rettet ind vertikalt i forhold til værktøjet. Se fig. 4

ADVARSEL: Hvis bladene gnider mod hinanden bortset fra indenfor 25 mm af den skærende kant, eller kontakten er høj, er det muligt at overbelaste værktøjet og forårsage.

Sving beskyttelses stangen ind i falsen foran på værktøjet og pres på plads. Se fig. 1

2) Støvdtræk

AS175 skal være udstyret med en støvskærm og anvendes med støvdtræksvakuum. En støvskærm reducerer væsentligt luftbåren støveksponering for brugeren og tilskuerne. En støvskærm kan monteres og fjernes fra AS175 uden værktøj og med savklingerne monteret. Installation af en støvskærm:

1. Indsæt de monterede savklinger gennem splitåbningen på støvskærmens overside

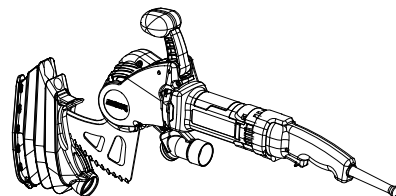
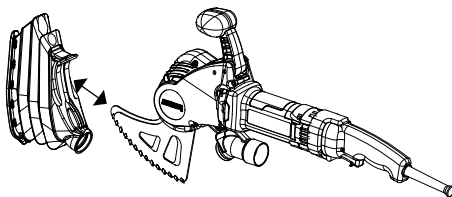

2. Drej støvskærmen, indtil den går i indgreb med støvdtræksbeslaget og opnår en god overlappning.

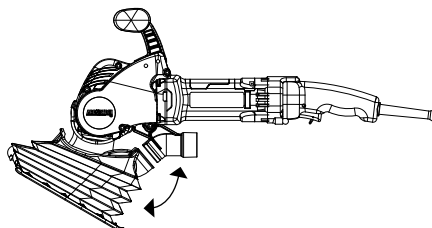

3. Klem og fold de forreste tapper af støvskærmen og tryk under styreskinnen.

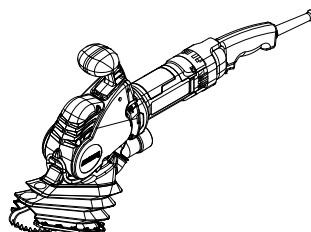

Støvdtrækket på undersiden af AS175 er designet til at rumme standard støvdtræksvakuumer, herunder et 35 mm (1 3/8 ") diameter konisk vakuum og en 38 mm (1 1/2") diameter vakuummontering. Brug et passende støvdtræksystem eller et vakuum beregnet til murstensstøv.

NOTE: Bruges der ikke en støvskærm, når der skæres i murværk, vil det medføre overdreven slitage på de elektriske komponenter. Skader forårsaget af støv fører til for tidlig motorsvigt, hvilket vil påvirke garantien.

ADVARSEL: FORSIGTIG: Bekræft, at den vakuummaskine, der anvendes, har et filtersystem, der er passende

for materialet, der skæres. Forkert filtrering kan resultere i utilstrækkelig støvkontrol og mulig skade på vakuummaskinen.

3) Specifikationer

ITEM	SPECIFICATION
Maksimal skære dybde	120mm (4 3/4")/7.2mm (9/32"), (med mærlet dybde)
Vægt med skære blade	4.3kg (9.5lb)
Dimensioner uden blade	450 mm (17 7/8") L 75 mm (3") W 240 mm (9 1/2") H
Ubelastet hastighed n_n	5100rpm
Effekt	1400W
Nominel operationstid	ALL.FG.175240.40 - 230V~, 50Hz
	ALL.FG.175240.60 - 230V~, 50Hz
	ALL.FG.175110.40 - 110V~, 50Hz
Støv udsugnings slange montering	Passer til en vakuumslange med 35 mm diameter indvendig konisk montage, or 38 mm diameter ekstern konisk montage.
Maksimal nedbøjning midt på rem	2 mm (1/16") med 15 N (1.5 kg) (3.4 lb) nedbøjningskraft
Blad monterings skrue til spændings momen	18 Nm (1.8 kg-m), (13.2ft-lb), smøremid- del
Vibrationsemmissioner GP savklinger (k = 1,5)	7.7 m/s ²
Vibrationsemmissioner indstikssavklinge (k = 1,5)	5.9m/s ²
Vibrationsemmissioner kontaktsavklinge (k = 1,5)	4.8m/s ²
A-vægtet lydtryksniveau LWA	92db
Usikkerhed KpA	5dB(A)
A-vægtet lydeffektniveau LWA	103dB(A)
Usikkerhed LWA	5dB(A)

⚠ ADVARSEL: Den deklarerede vibrations niveau er baseret på målinger der repræsenterer hoved applikations funktioner af værktøjet. Men hvis værktøjet anvendes anderledes med andre tilbehør og er i dårlig vedligeholdelses stand, kan vibrations emmissionerne være anderledes. Dette kan i betydelig grad øge udsættelse for vibrationer, og det bør indgå i beregningerne for niveauet af hvornår driften af værktøjet er i on/off funktion. identifikationer af flere sikkerhedsmål, for at beskytte operatøren fra effekten af vibrationerså som at vedligeholde værktøjet og tilbehør, holde hænderne varme. organisere arbejds mønstre.

⚠ ADVARSEL: Værdierne her, indikerer kun støjen fra denne maskine. Om operatøren skal bære høreværn, kan ikke afgøres her. Dette afhænger af hvor megen støj der når operatørens øre. Selv om det ikke er krævet, er det i din egen interesse at bære høreværn når maskinen kører.

4) Drifts vejledning

⚠ NOTE: Under arbejdet med AS175, kan der opleves hånd/ arm vibrationer, som kan resultere i træthed og ubehag efter længere perioder af kontinuerlig anvendelse. Vibrationerne vil øges ved arbejde med hårde materialer.

Lad være med at arbejde med værktøjet hvis det føles ubehageligt, og vær sikker på af få hvile perioder når der skæres. For yderligere information, kontakt fabrikanten.

Anvend beskyttelses værn for støj, åndedræt, øjne og legemsdele når behovet opstår.

Med skærebladene sikrede og afbryderes i OFF position, placer stikker i stikkontakten.

⚠ ADVARSEL: Lad være med at blokere køle luft spalterne og undgå at tillade at støv eller snavs bliver suget ind ved den bageste ende af motoren da dette kan medføre at motoren overheder. Hvis der arbejdes under støvede forhold, anbefales det at luftspalterne renses med trykluft. (se fig. 7)

Hold Værktøjet med begge hænder på top håndtaget og motor huset, på en behagelig måde for at udføre arbejdet. (se fig. 5 & 6)

For at starte skæringen, hold værktøjet fast i begge hænder, og skær med midten af bladene mod genstanden der skal skæres, retningen af skæret er mod bagsiden af bladene.

Medens man skærer, bevæg værktøjet og bladene i en langsom savende bevægelse, dette forbedrer skære ydelsen, reducerer koncentreret varme opbygning og sikrer jævn slitage af bladene. (se fig. 8 & 9)

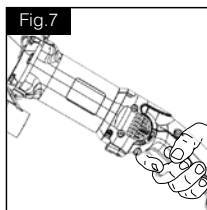
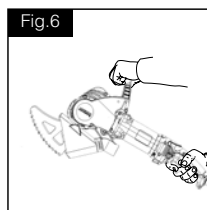
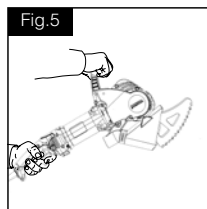

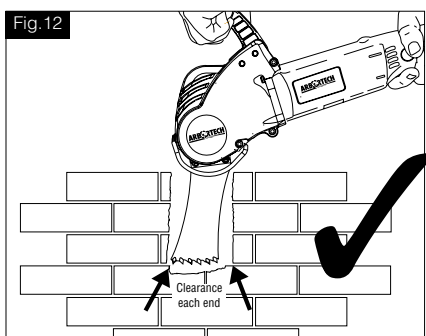
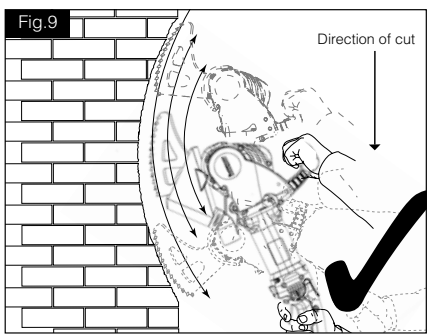
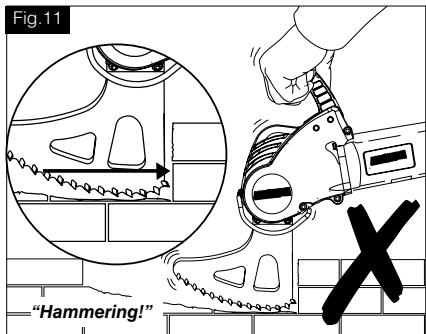
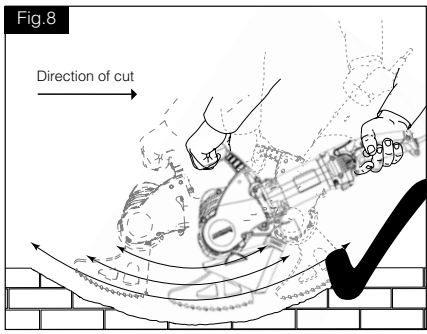

⚠ ADVARSEL: Tillad ikke den fremadrettede eller bageste ende af bladene at hamre på overflader (vist i fig. 10, 11 og 13) da dette vil beskadige bladene og værktøjet. Hvis en utilsigtet hamren sker, stands værktøjet eller træk det fra skæret øjeblikkeligt.

Når man anvender mørtel dyk bladet, skal hullet være stort nok og der skal være luft i hver side (vist fig. 12) for at sikre at bladet ikke hamrer. (som vist fig. 13)

Ved brug skal det undgås at bladene hamrer ind i enden af skæret ved at anvende en langsom vuggende bevægelse. For at få den bedste virkning, skal man sikre at det kun er tænderne der har kontakt med arbejdsemnet.

⚠ ADVARSEL: Vær forsigtig når værktøjet sættes ned, for undgå at beskadige hårdmetal tænderne.

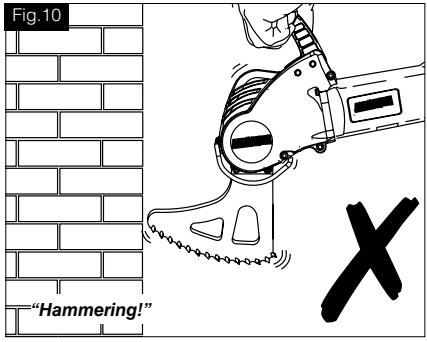
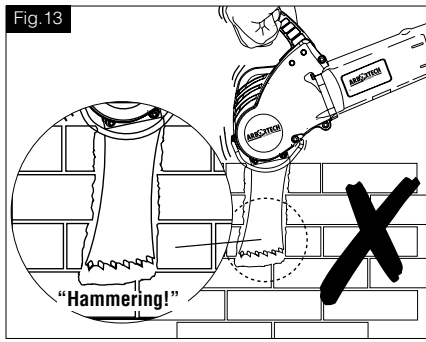

6. VEDLIGEHOLD

⚠ ADVARSEL: For at reducere risikoen for personlig skade, skal værktøjet altid være afbrudt fra kraftforbindelsen før der justeres eller før der fjernes/ installeres ekstra udstyr og tilbehør. Før tilslutning til kraft, tryk på afbryder knappen for at sikre at værktøjet er i afbrudt stilling.

For at sikre produktets SIKKERHED og PÅLIDELIGHED, skal reparationer og vedligehold og justeringer (inklusive børste inspektion) udføres af en

ARBORTECH autoriseret service center. Der skal altid anvendes identiske reservedele.

1) MOTOREN

Rensning

⚠ FORSIGTIG: ANår der blæses støv og partikler ud af motoren og afbryderen skal der anvendes tør og ren trykluft til regelmæssigt vedligeholdelses procedure. Støv og snavs partikler kan ofte akkumulere på interne overflader og kan forårsage tidlig fejl.

⚠ FORSIGTIG: ALTID BÆR SIKKERHEDS BRILLER når man anvender og renser værktøjet.

Brug aldrig opløsningsmidler og andre kraftige kemikalier for at rengøre ikke-metal dele af værktøjet, anvend kun en tør klud.

Smøring

ARBORTECH værktøjer er forsvarlig smurte fra fabrikken og er klar til anvendelse.

Tilbehør

For at reducere risikoen af skade, er det kun ARBORTECH tilbehør der må anvendes med dette produkt. Anbefalede tilbehør komponenter til dette værktøj kan købes hos deres lokale forhandler eller autoriserede service center.

Reparationer

Hvis du har brug for hjælp til at lokalisere et tilbehør, eller generelle spørgsmål vedrørende værktøjet, kontakt venligst ARBORTECH CENTER.

Børster (Kulstof)

AS175 er monteret med auto-cut off børster. Når børsterne er slidt under minimum længde vil de standse værktøjets funktion, og derved undgå at beskadige motor skade internt. Kontakt den lokale forhandler og autoriserede service center for udskiftning af børsterne.

2) Rem og remskiver

⚠ FORSIGTIG: Remspændingen skal kontrolleres, hvis remglidning opstår under brug. Fortsat brug af værktøjet med en løs rem kan resultere i dårlig funktionalitet eller beskadigelse af remskiverne. Udskiftning er påkrævet, hvis remmen ikke kan spændes tilstrækkeligt for at forhindre glidning.

For at servicere disse dele, fjern 4 skruer der holder plastik dækket på den højre side af værktøjet (se fig. 15) Inspicer driv remmen for at se den rette spænding og tegn for skade. Hvis remmen skal strammes, løsn stramme skruen (kun 1 omdrejning) drej stramme hjulet udad for øge spændingen til den anvist i specifikationerne i sektion 3 og stram til.

Fig. 14

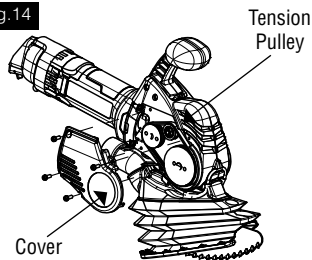

Ved remspænding eller udskiftning skal en visuel inspektion af remskiverne udføres, da de vil blive slidt på grund af for stor remglidning. Udskiftning kan være påkrævet, hvis V-profilens riller på remskiverne virker slidt eller beskadiget. Kontakt ARBORTECH autoriserede servicecenter hvis remskiver skal udskiftes.

3) Skæreblade monterings bolte og gevind

Skærebladens maskinskrue bør med mellemrum inspiceres for at sikre rette torque (18 Nm). Når bladene udskiftes skal maskinskrue og conrod gevind inspiceres for slitage og snavs eller beskadigelse. Anvend kun ARBORTECH reservedele og tilføj ikke olie til skrue eller gevind eller conrod overflader.

Fig. 15

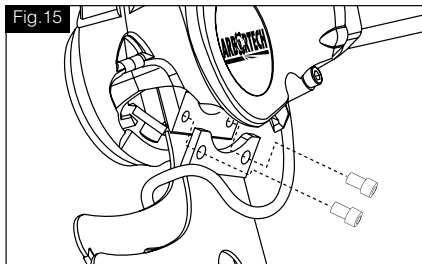

⚠ CAUTION: Brug IKKE værktøjet med løse knive. Hvis knivene skulle løsne under betjening, kan knivholderne og gevindene blive beskadiget, hvilket kræver væsentlige reparationer af værktøjet.

4) Savklinger og tænder

Ved brug bliver savklinger sløve, og skæreevnen falder. Løjlighedsvis, hvis meget hårde materialer skæres, eller tænderne rammer en hård overflade i en skæv vinkel, kan tænderne blive hakket eller knække. Savklingerne kan stadig bruges, men skæreevnen bliver reduceret.

Hvis blåfarvning på bladens periferi sker, er det fordi bladene løber for varme. Dette sker hvis bladene bliver for slidte, for meget kraft anvendes, for lidt "feje" bevægelse af operatøren, eller materialet er for hårdt.

NOTE: Brug af skarpe savklinger forbedrer værktøjets ydeevne og levetid.

7. GARANTI OG SERVICE

Hvis strømforsyningen er nødvendigt, skal dette udføres af fabrikanten eller agenten for at undgå en sikkerhedsrisiko

For garanti reparation, inspektion, service og reservedele, bedes du kontakte dit købssted

or Kontakt os direkte

ARBORTECH PTY LTD
67 WESTCHESTER ROAD, MALAGA, PERTH
WESTERN AUSTRALIA • 6090

T: +61 (0) 8 8249 1944
Fax: 08 9249 2936

www.arbortech.com.au
E: arbortech@arbortech.com.au

Declaration of Conformity

Vi deklarerer herved at produktet AS175 Mursten og Mørtel Sav, beskrevet under "Specifikationer" opfylder følgende standarder og standardization dokument IEC62841 i henhold til Maskin direktiv 1006/42/EC.

Teknisk fil ved:

Arbortech PTY LTD
67 Westchester Road
Malaga, WA 6090



Kevin Inkster
Chairman
Arbortech Pty Ltd



Sven Blicks
General Manager
Arbortech Pty Ltd

Arbortech PTY LTD
67 Westchester Road
Malaga, WA 6090

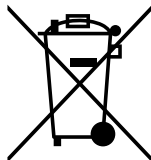

Bortskaffelse

El-værktøj, tilbehør og emballage skal genbruges på en miljøvenlig måde.

Smid ikke el-værktøj ud sammen med det almindelige husholdningsaffald!

Gælder kun i EU-lande: Iht. detæurop iskeædirektiv 2012/19/ EU om affald af elektrisk og elektronisk udstyr skal kasseret elektrisk udstyr indsamles separat og genbruges iht. gældende miljøforskrifter.

1. EINLEITUNG

Die Arbortech AS175 wurde in Australien entworfen und hergestellt unter ausschließlicher.

Verwendung der hochwertigsten Komponenten und Herstellungsprozesse.

Die einzigartige, patentierte, Schneidbewegung der beiden gegenläufigen Klingen ermöglicht effizientes Schneiden von Mörtel und Mauersteinen (Ziegelsteine, Kalksandstein, Porenbeton, etc.).

Durch diese Schneidbewegung entsteht nur minimaler herumfliegender Feinstaub. Zudem gewährleistet die AS175 einen sicheren und kontrollierbaren Betrieb und ermöglicht Einstechschnitte von bis zu 120 mm Tiefe, Schnitte in rechteckige Winkel sowie Schnitte von unterschiedlicher Breite. Die AS175 ist optimal geeignet zum Ausführen einer Reihe von Aufgaben, unter anderem:

- Entfernung von Mörtel zum Aufarbeiten von Ziegelstein-Zwischenräumen
- Entfernung von einzelnen Ziegelsteinen aus Mauern
- Schneiden von Ziegelsteinen ohne die angrenzenden Teile zu beschädigen und ohne Ausbruch,
- Keilen oder Vorzähnen von Ziegelsteinmauern
- Ausmeißeln von Kanälen zur Verlegung von Leitung usw. in Mauern
- Schneiden von Löchern in Mauern oder anderen Flächen
- Fertigstellung von Eckschnitten in Mauern.

Das Werkzeug kann mit einer Reihe von Klingen ausgestattet werden, die sich für unterschiedliche Anwendungen bestens eignen.

Definitionen: Sicherheitsrichtlinien

Die nachfolgenden Definitionen beschreiben die Relevanz der einzelnen Warnhinweiswörter. Bitte lesen Sie das Handbuch und achten Sie auf diese Symbole.

 **GEFAHR:** Weist auf eine unmittelbar drohende gefährliche Situation hin, die, sofern nicht vermieden, zu tödlichen oder schweren Verletzungen führen wird.

 **WARNUNG:** Weist auf eine möglicherweise gefährliche Situation hin, die, sofern nicht vermieden, zu tödlichen oder schweren Verletzungen führen kann

 **VORSICHT:** Weist auf eine möglicherweise gefährliche Situation hin, die, sofern nicht vermieden, u. U. zu leichten oder mittelschweren Verletzungen führen kann.

 **VORSICHT:** Weist bei Verwendung ohne das

Sicherheitssymbol auf eine möglicherweise gefährliche Situation hin, die, sofern nicht vermieden, ggf. zu Sachschäden führt.

 Weist auf ein Stromschlagrisiko hin.

2. ALLGEMEINE WARNHINWEISE FÜR ELEKTROWERKZEUGE

 **WARNUNG: Lesen Sie alle Sicherheitshinweise, Anweisungen, Illustrationen und technische Daten, die im Lieferumfang dieses Elektrowerkzeugs enthalten sind.** Das Nichtbefolgen der nachfolgenden Anweisungen kann zu Stromschlägen, Bränden und/oder schweren Verletzungen führen.

Bewahren Sie alle Warnungen und Anweisungen zum späteren Nachschlagen auf

Der Begriff „Elektrowerkzeug“ in den Warnhinweisen bezieht sich auf Ihr netzbetriebenes Elektrowerkzeug (mit Kabel).

1) Arbeitsplatzsicherheit

- Halten Sie Ihren Arbeitsbereich sauber und gut beleuchtet.** Unordnung oder unbeleuchtete Arbeitsbereiche können zu Unfällen führen.
- Arbeiten Sie mit dem Elektrowerkzeug nicht in explosionsgefährdeter Umgebung, in der sich brennbare Flüssigkeiten, Gase oder Stäube befinden.**
- Halten Sie Kinder und andere Personen während der Benutzung des Elektrowerkzeugs fern.** Bei Ablenkung können Sie die Kontrolle über das Gerät verlieren

2) Elektrische Sicherheit

- Der Anschlussstecker des Elektrowerkzeuges muss in die Steckdose passen.** Der Stecker darf in keiner Weise verändert werden. Verwenden Sie keine Adapterstecker gemeinsam mit schutzgeerdeten Elektrowerkzeugen. Unveränderte Stecker und passende Steckdosen verringern das Risiko eines elektrischen Schlages.
- Vermeiden Sie Körperkontakt mit geerdeten Oberflächen wie Rohren, Heizungen, Herden und Kühlschränken.** Es besteht ein erhöhtes Risiko durch elektrischen Schlag, wenn Ihr Körper geerdet ist.
- Halten Sie das Gerät von Regen oder Nässe fern.** Das Eindringen von Wasser in ein Elektrowerkzeug erhöht das Risiko eines elektrischen Schlages.

- d) **Zweckentfremden Sie das Kabel nicht, um das Elektrowerkzeug zu tragen, aufzuhängen oder um den Stecker aus der Steckdose zu ziehen. Halten Sie das Kabel fern von Hitze, Öl, scharfen Kanten oder sich bewegenden Geräteteilen.**

Beschädigte oder verwickelte Kabel erhöhen das Risiko eines elektrischen Schlages.

- e) **Wenn Sie mit einem Elektrowerkzeug im Freien arbeiten, verwenden Sie nur Verlängerungskabel, die auch für den Außenbereich geeignet sind.** Die Anwendung eines für den Außenbereich geeigneten Verlängerungskabels verringert das Risiko eines elektrischen Schlages.
- f) **Wenn der Betrieb des Elektrowerkzeuges in feuchter Umgebung nicht vermeidbar ist, verwenden Sie einen Fehlerstromschutzschalter.** Der Einsatz eines Fehlerstromschutzschalters vermindert das Risiko eines elektrischen Schlages.

3) Sicherheit von Personen

- a) **Seien Sie aufmerksam, achten Sie darauf, was Sie tun und gehen Sie mit Vernunft an die Arbeit mit einem Elektrowerkzeug. Benutzen Sie kein Elektrowerkzeug, wenn Sie müde sind oder unter dem Einfluss von Drogen, Alkohol oder Medikamenten stehen.**

Ein Moment der Unachtsamkeit beim Gebrauch des Elektrowerkzeuges kann zu ernsthaften Verletzungen führen.

- b) **Tragen Sie persönliche Schutzausrüstung und immer eine Schutzbrille.** Das Tragen persönlicher Schutzausrüstung, wie Staubmaske, rutschfeste Sicherheitsschuhe, Schutzhelm oder Gehörschutz, je nach Art und Einsatz des Elektrowerkzeuges, verringert das Risiko von Verletzungen.

- c) **Verehentliches Anlassen verhindern.** Vergewissern Sie sich, dass sich der Schalter in der Position „AUS“ befindet, bevor Sie das Werkzeug ans Netz und/oder die Batterie anschließen, es aufnehmen oder tragen. Wenn das Elektrowerkzeug mit dem Finger auf dem Schalter getragen oder angeschaltete Elektrowerkzeuge unter Strom gesetzt werden, sind Unfälle vorprogrammiert.

- d) **Entfernen Sie Einstellwerkzeuge oder Schraubenschlüssel, bevor Sie das Elektrowerkzeug einschalten.** Ein Werkzeug oder Schlüssel, der sich in einem drehenden Geräteteil befindet, kann zu Verletzungen führen.

- e) **Vermeiden Sie eine abnormale Körperhaltung.** Sorgen Sie für einen sicheren Stand und halten Sie jederzeit das Gleichgewicht. Dadurch können Sie das Elektrowerkzeug in unerwarteten Situationen besser kontrollieren.

- f) **Tragen Sie geeignete Kleidung.** Tragen Sie

keine weite Kleidung oder Schmuck. Halten Sie Haare, Kleidung und Handschuhe fern von sich bewegenden Teilen. Lockere Kleidung, Schmuck oder lange Haare können von sich bewegenden Teilen erfasst werden.

- g) **Wenn Staubabsaug- und Auffangeinrichtungen montiert werden können, vergewissern Sie sich, dass diese angeschlossen sind und richtig verwendet werden.** Verwendung einer Staubabsaugung kann Gefährdungen durch Staub verringern.
- h) **Lassen Sie durch häufige Nutzung des Werkzeugs gewonnene Vertrautheit nicht in Selbstgefälligkeit münden und die Gerätesicherheit ignorieren.** Eine unachtsame Aktion kann schwerwiegende Verletzungen im Bruchteil einer Sekunde herbeiführen.

4) Sorgfältiger Umgang mit und Gebrauch von Elektrowerkzeugen

- a) **Überlasten Sie das Gerät nicht.** Verwenden Sie für Ihre Arbeit das dafür bestimmte Elektrowerkzeug. Mit dem passenden Elektrowerkzeug arbeiten Sie besser und sicherer im angegebenen Leistungsbereich.

- b) **Benutzen Sie kein Elektrowerkzeug, dessen Schalter defekt ist.** Ein Elektrowerkzeug, das sich nicht mehr ein- oder ausschalten lässt, ist gefährlich und muss repariert werden.

- c) **Ziehen Sie den Stecker aus der Steckdose und/oder entfernen Sie den Akku, bevor Sie Geräteeinstellungen vornehmen, Zubehörteile wechseln oder das Gerät weglegen.** Diese Vorsichtsmaßnahme verhindert den unbeabsichtigten Start des Elektrowerkzeuges.

- d) **Bewahren Sie unbenutzte Elektrowerkzeuge außerhalb der Reichweite von Kindern auf.** Lassen Sie Personen das Gerät nicht benutzen, die mit diesem nicht vertraut sind oder diese Anweisungen nicht gelesen haben. Elektrowerkzeuge sind gefährlich, wenn sie von unerfahrenen Personen benutzt werden.

- e) **Pflegen Sie das Elektrowerkzeug mit Sorgfalt. Kontrollieren Sie, ob bewegliche Geräteteile einwandfrei funktionieren und nicht klemmen, ob Teile gebrochen oder so beschädigt sind, dass die Funktion des Elektrowerkzeuges beeinträchtigt ist.** Lassen Sie beschädigte Teile vor dem Einsatz des Gerätes reparieren. Viele Unfälle haben ihre Ursache in schlecht gewarteten Elektrowerkzeugen.

- f) **Halten Sie Schneidwerkzeuge scharf und sauber. Sorgfältig gepflegte Schneidwerkzeuge mit scharfen Schneidkanten verkleben sich**

weniger und sind leichter zu führen.

- g) **Verwenden Sie Elektrowerkzeug, Zubehör, Einsatzwerkzeuge usw. entsprechend diesen Anweisungen.** Berücksichtigen Sie dabei die Arbeitsbedingungen und die auszuführende Tätigkeit. Der Gebrauch von Elektrowerkzeugen für andere als die vorgesehenen Anwendungen kann zu gefährlichen Situationen führen.
- h) **Achten Sie bei den Griffflächen darauf, dass sie trocken, sauber sowie öl- und fettfrei sind.** Rutschige Griffe und Griffflächen ermöglichen weder sichere Handhabung noch Kontrolle über das Werkzeug in unerwarteten Situationen.

5) Service

- a) **Lassen Sie Ihr Elektrowerkzeug nur von qualifiziertem Fachpersonal und nur mit Original-Ersatzteilen reparieren.** Damit wird sichergestellt, dass die Sicherheit des Gerätes erhalten bleibt.

6) Sicherheitsanweisungen für Säbelsägen

- a) **Halten Sie das Elektrowerkzeug an den isolierten Griffflächen fest, wenn Sie eine Operation durchführen, bei der das Schneidzubehör verborgene Verkabelung oder das eigene Netzkabel berühren könnte.** Wenn das Schneidzubehör eine Leitung „unter Strom“ berührt, werden dadurch die Metallteile des Elektrowerkzeugs stromführend und könnten beim Bediener einen Elektroschock auslösen.
- b) **Nutzen Sie Klemmen oder einen anderen praktikablen Weg, um das Werkstück auf einer stabilen Plattform zu sichern und zu fixieren.** Wenn Sie das Werkstück in der Hand oder gegen Ihren Körper halten, bleibt es instabil und könnte zu Kontrollverlust führen.
- c) **Verwenden Sie das Werkzeug nur mit in dieser Bedienungsanleitung empfohlenen Schneideklingen und Zubehör.**
- d) **Verwenden Sie das Werkzeug nur mit der für dieses Gerät vorgeschriebenen Stromspannung.**
- e) **Starten Sie das Werkzeug niemals unter Last.** Erst einschalten, dann am Arbeitsmaterial ansetzen.
- f) **Starten Sie das Werkzeug niemals wenn sich Finger oder andere Gegenstände in den Löchern der Schneideklingen befinden.**
- g) **Während des Betriebs heizen sich Klingen und andere Teile des Gerätes auf.** Seien Sie während und nach der Benutzung vorsichtig.
- h) **Stellen Sie vor dem Schneiden sicher, dass**

keine verborgenen Gefahrenquellen wie Hochspannungsdrähte, Wasserrohre, etc. vorhanden sind.

- i) **Immer wieder Pausen einlegen, um die Auswirkungen von Vibrationen zu mindern.**
- j) **Stellen Sie sicher, dass die Staubabsaugung angeschlossen ist und korrekt funktioniert.**
- k) **Verwendung von Zubehör, welches nicht in dieser Bedienungsanleitung empfohlen ist, kann zu erhöhten Verletzungsrisiko führen.**
- l) **Überlasten Sie das Gerät nicht, um ein Überhitzen von Getriebe und Motor zu vermeiden.**
- m) **Werkzeug immer mit beiden Händen halten.**

SYMBOLE: Die folgenden Symbole werden in dieser Bedienungsanleitung verwendet

	Stutzklasse II
	Bedienungshandbuch lesen
	Hörschutz tragen
	Augenschutz tragen
	Atemschutzmaske tragen
V~	Volt Wechselspannung
A	ampere
Hz	hertz
W	watt
N ₀	leerlaufdrehzahl
/min	umdrehungen/min
dB	dezibel
Nm	newtonmeter
m	meter
m/s	meter/sekunde
mm	millimeter
kg-m	kilogram meters
ft-lb	foot pounds

3. FUNKTIONSBESCHREIBUNG

1) AS175 beschreibung des werkzeugsn

Die AS175 ist für das Schneiden von festen Materialien, wie Mörtel, Ziegelsteinen aus Ton, Gipsplatten, Faserplatten, Schindelbrettern und Holz geeignet. Die AS175 verwendet eine

Reihe von unterschiedlichen Klingen, je nach zu (entsprechend dem zu) bearbeitendem Material. Klingen können auch ausgetauscht werden, um die benötigte

Tiefe oder Länge des Schnittes zu erreichen.

Die Sägeblätter werden über Pleuelstangen und eine riemengetriebene Nockenwelle angetrieben. Für den Fall, dass die Sägeblätter blockieren, wurde der Riemen mit etwas Spiel konstruiert. **Wenn der Riemen extrem rutscht, kann eine erneutes Nachspannen des Riemens erforderlich sein.** Er lässt sich auf einfache Weise anziehen, indem die Kunststoffabdeckung abgenommen und mittels der einstellbaren Spannrolle gespannt wird (Siehe Abschnitt 7.2). Die Sägeblätter werden an die Nockenwellen mit hochfesten Sechskantschrauben montiert.

Der mitgelieferte austauschbare Schutzbügel reduziert die maximale Schneidtiefe und verhindert eine Beschädigung der Oberfläche des Schneidmaterials durch den Klingenaufsatz. Dank des oberen Gummigriffs werden Schläge und Vibrationen reduziert. Der obere Griff ist ferner so konzipiert, dass ein bequemes Bedienen in verschiedenen Schneidrichtungen gewährleistet ist. Die Gummibuchsen am oberen Griff können bei Abnutzung oder Beschädigung ausgetauscht werden.

2) Beschreibung der klingen

Die AS175 verwendet eine Reihe von Klingen zum Schneiden von unterschiedlichen Materialien und Profilen.

Allzweckklingen verwenden

Hartmetallzähne und sind geeignet für das Schneiden von normalem Mauerwerk und Arbeiten im Boden. Allzweckklingen sind für Schneidtiefen bis zu 115 mm ausgelegt.



Einstechklingen für Mauerwerk verwenden Hartmetallzähne und bieten eine maximale Schneidtiefe von 120 mm. Diese Klingen können Schlitze von 75 mm Länge (Höhe eines einzelnen Ziegelsteins) schneiden.



Abzweigdosenklingen verwenden Hartmetallzähne und bieten eine maximale Schneidtiefe von 120 mm. Geeignet für die Installation kleiner Stromdosen in Putz/ Ziegelstein/ Mauerwerk.



Fugenpräzisionsklingen - Schmale

Schnittbreite Für die Fugensanierung von schmalen Fugen Tiefe: 35mm Breite: 3mm



Fugenpräzisionsklingen Zum Entfernen von Mörtel, speziell auf der Stoßfuge ohne Überschnitt. Tiefe: 35mm Breite: 7,2mm



Dichtmassenklingen Ideal zum Abtragen von Dichtmaterial zwischen Betonplatten. Z. B. Fertigbauteile, Parkplätze. *Erhältlich in 3 Breiten (1/2", 1" 2").



Allzweckklingen X-Large Schneidtiefe bis zu 170mm ohne Überschnitt. Tiefe: 170mm Breite: 7,2mm

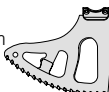

Fugenfräsklingen Werden bei Instandsetzungsarbeiten zur Entfernung des Mörtels verwendet. Max. Schnitttiefe 35 mm (1 3/8")



4.MONTAGE

ITEM	DESCRIPTION
1	Hinterer Handgriff
2	Auslöseschalter
3	Entriegelungshebel
4	Sperrschalter
5	Oberer Handgriff

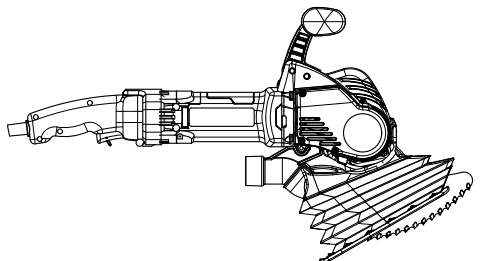
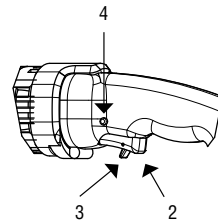
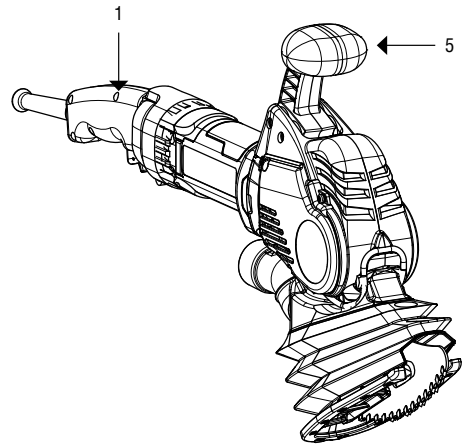

5. BETRIEB

1) Inbetriebnahme

⚠️ WARNUNG: Es wird empfohlen, dass das Werkzeug stets von einer Fehlerstrom-Schutzeinrichtung mit einem Bemessungsfehlerstrom von 30 mA oder weniger versorgt wird.

Vor dem Klingenwechsel muss der Schutzbügel um die Klingenaufsätze sorgfältig aus der Fuge am vorderen Ende des Werkzeugs herausgelöst und zur Seite geschoben werden, um an die Kopfschrauben zu gelangen (Siehe Abb. 1). Mit Hilfe des mitgelieferten Sechskantschlüssels lösen und entfernen Sie die Kopfschrauben, dann entfernen Sie die Klingen, wie in Abbildung 2 gezeigt.

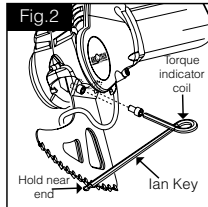
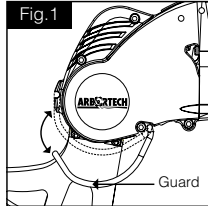

Die richtigen Klingen für das Schneidmaterial auswählen und zusammen mit ihren Kopfschrauben montieren. Stellen Sie vor der Zusammenführung der Klingen sicher, dass die Oberflächen der Klingenaufsätze, das Pleuelgewinde und die Schrauben sauber und schmutzfrei bzw. frei von jeglichen Schmiermitteln sind, und dass der Schutzbügel vor Befestigen der Klingen am Pleuel zugemacht werden kann (Siehe Abb. 2).

HINWEIS: Klingen gleicher Art immer paarweise benutzen. Alte Klingen nie mit neuen Klingen verwenden. Verwenden Sie nur die mitgelieferten Scher

Schrauben des Blattaufsatzes gemäß Angabe im Abschnitt 9 festziehen. Bei Verwendung des speziellen Inbusschlüssels müssen die Schrauben so lange festgezogen werden, bis die Seiten der Drehmomentfeder sich berühren.

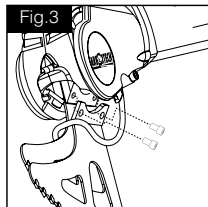

HINWEIS: Klingen gleicher Art immer paarweise benutzen. Alte Klingen nie mit neuen Klingen verwenden. Verwenden Sie nur die mitgelieferten Schrauben.

⚠️ VORSICHT

Das Werkzeug nicht in Betrieb nehmen, wenn die Klingen lose sind. Ein Betrieb bei nicht festgezogenen Klingen führt zu ernsthafter Beschädigung der Klingenaufsätze und Schrauben, die nur durch eine fachmännische Reparatur im Servicecenter behoben werden kann.

Sicherstellen, dass die Zähne sich leicht berühren oder im Abstand von ca. 1 mm zueinander stehen (Abb. 4).

Falls der Abstand zwischen den Klingen zu groß ist – was nach wiederholter Benutzung der Fall sein kann –, können sie abmontiert und sanft einwärts gebogen werden, um den richtigen Abstand einzustellen.

⚠️ VORSICHT: Wenn die Klingen einander berühren in einem Abstand von mehr als 25 mm von der Schneidfläche oder die Anpresskraft zu hoch ist, kann dies zu einer Überbelastung des Werkzeugs und zu vorzeitigem Riemenverschleiß führen.

Führen Sie den Schutzbügel zurück in die vorgesehene Fuge und klicken Sie ihn fest (Siehe Abb. 1).

2) Entstaubung

Die AS175 sollte mit einer Staubmanschette ausgerüstet sein und mit einer Staubabsaugung genutzt werden. Die Staubmanschette reduziert die Belastung für den Anwender und Umstehende durch sich in der Luft befindlichen Staub wesentlich. Die Staubmanschette kann am AS175 ohne Werkzeug angebracht und entfernt werden, wobei die Sägeblätter montiert sein dürfen. Um die Staubmanschette anzubringen:

1. Stecken Sie die montierten Sägeblätter durch den Öffnungsschlitz oben an der Staubmanschette

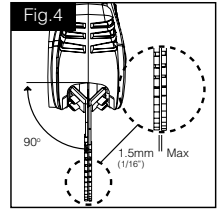
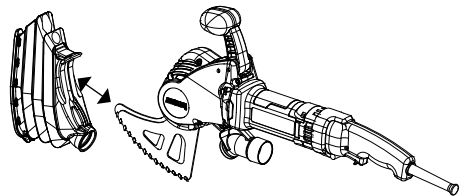

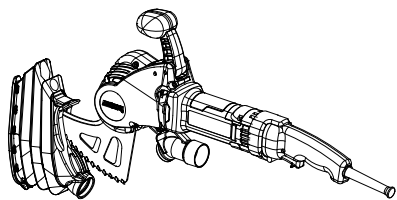

2. Richten Sie die Staubmanschette so aus, dass sie in der Entstaubungsaufnahme einrastet und eine gut sitzende Überlappung erreicht wird

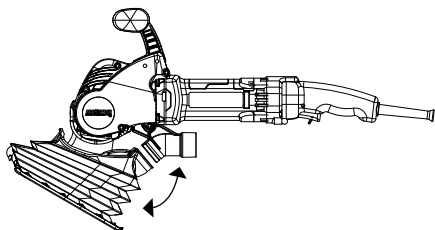

3. Kniffen und falten Sie die vorderen Streifen der Staubmanschette und drücken Sie sie unter die Leitschiene

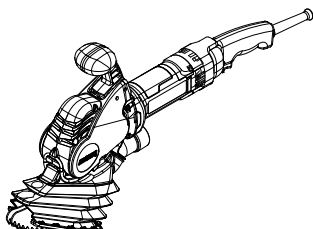

Die Entstaubungsaufnahme an der Unterseite des AS175 ist so konstruiert, um eine herkömmliche Staubabsaugung aufzunehmen, was eine konische Absaugung mit einem Durchmesser von 35 mm (1 3/8") sowie eine Saugeraufnahme mit einem Durchmesser von 38 mm (1 1/2") mit einschließt. Verwenden Sie ein geeignetes Entstaubungssystem oder einen Staubsauger, der für Steinstaub gedacht ist.

HINWEIS: Wenn Sie keine Staubmanschette beim Schneiden von Mauerwerksbaustoffen verwenden, werden die elektrischen Bauteile übermäßig abgenutzt. Durch Staub hervorgerufene Schäden werden zu vorzeitigem Ausfall des Motors führen, wovon auch die Garantie betroffen ist.

⚠️ ACHTUNG: Überprüfen Sie, das der verwendete Staubsauger über ein geeignetes Filtersystem für den zu schneidenden Werkstoff verfügt. Fehlerhafte Filterung kann zu unzureichender Staubkontrolle führen und ebenso zu eventuellen Schäden am Staubsauger.

3) Technische daten

ITEM	SPECIFICATION
Schneidetiefe/ -breite	120mm (4 3/4")/7.2mm (9/32") depending on blade
Gewicht, einschl. Klingen	4.3kg (9.5lb)
Abmessungen, ohne Klingen	610 mm (24") L 75 mm (3") W 342 mm (13.5") H
Geschwindigkeit ohne Belastung N_n	5100 rpm
Leistung	1400W
Stromspannung, nominal	ALL.FG.175240.40 - 230V~, 50Hz
	ALL.FG.175240.60 - 230V~, 50Hz
	ALL.FG.175110.40 - 110V~, 50Hz
Anschluss für Vaku- umschlauch zum Staubabsaugen	Geeignet für Staubsaugerschläuche mit einem Durchmesser von 35 mm der Kegelaufnahme innen oder 38 mm Durchmesser der Kegelaufnahme außen.
Maximale Auslenkung des gespannten Riemens in der Mitte	2 mm (1/16") mit 15 N (1,5 kg) (3,4 lb) Auslenkungskraft
Blattaufsatz-Schraub- drehmoment	18 Nm (1.8 kg-m), (13.2ft-lb), nicht geschmiert
Vibrationsemissionen Allzweckklinge (k=1,5)	7.7m/s ²
Vibrationsemissionen Tauchklinge (k=1,5)	5.9m/s ²
Vibrationsemissionen Abzweigdosenklinge (k=1,5)	4.8m/s ²
A-gewichteter Schalldruckpegel LWA	92dB (A)
Unsicherheit KpA	5dB(A)
A-gewichteter Schalleistungspegel LWA	103 dB(A)
Unsicherheit LWA	5dB(A)

⚠️ WARNUNG: Die in dieser Anleitung angegebenen Vibrationswerte basieren auf Messungen in typischen Anwendungen. Die Vibrationswerte variieren in verschiedenen Anwendungsbereichen und sind abhängig von verwendeten Zubehör und dem Wartungszustand des Gerätes. Dies kann die Schwingungsbelastung über den gesamten Arbeitszeitraum deutlich erhöhen. Für eine genaue Abschätzung der Schwingungsbelastung sollten auch Zeiten berücksichtigt werden, in denen das Gerät abgeschaltet ist oder nicht direkt im Einsatz ist.

Dies kann die Schwingungsbelastung über den gesamten Arbeitszeitraum deutlich reduzieren. Lesen Sie zusätzliche Sicherheitsmaßnahmen zum Schutz des Bedieners fest wie z.B. Organisation der Arbeitsabläufe, Wartung des Werkzeugs und des Zubehörs, warmhalten der Hände, usw.

⚠️ WARNUNG: Die hier angegebenen Werte geben lediglich die Lautstärke, die von dem Werkzeug ausgeht. Ob beim Betrieb des Werkzeuges ein Gehörschutz vorgeschrieben ist, kann hier nicht

angegeben werden, da dies abhängig davon ist, wieviel Lärm am Ohr des Bedieners ankommt. Selbst wenn nicht ausdrücklich vorgeschrieben, sollten Sie in Ihrem eigenen Interesse immer einen Gehörschutz tragen.

4) BEDIENUNG

⚠ HINWEIS: Während des Betriebs kann es zu Hand-Armvibrationen kommen, welche im Fall von langer ununterbrochener Anwendung zu Ermüdung oder Beschwerden führen können.

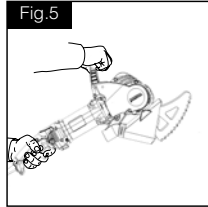

Die Stärke der Vibrationen hängt von der Härte des Scheidematerials ab. Verwenden Sie das Werkzeug nicht wenn Beschwerden auftreten und legen Sie ausreichende Pausen ein. Für weitere Informationen, kontaktieren Sie den Hersteller.

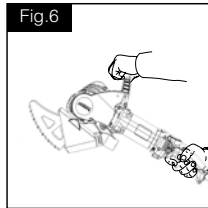

Bitte lesen Sie den Sicherheitsabschnitt dieser Anleitung durch, bevor Sie das Werkzeug in Betrieb nehmen.

Tragen Sie Hör-, Atem-, Augen- und Körperschutz, wo nötig.

Wenn die Klängen befestigt sind, und der Schalter auf AUS/OFF steht, schließen Sie das Netzkabel an.

⚠ VORSICHT: Achten Sie darauf, dass die Kühlluftschlitze nicht zugestellt sind, und dass kein Staub oder Schmutz am hinteren Teil des Motors hineingelangen kann, da dies zu einer Überhitzung des Motors führen kann. Beim Betrieb in einer staubigen Umgebung empfiehlt es sich, die Schlitze mit Luftdruck regelmäßig zu reinigen (Siehe Abb 7).

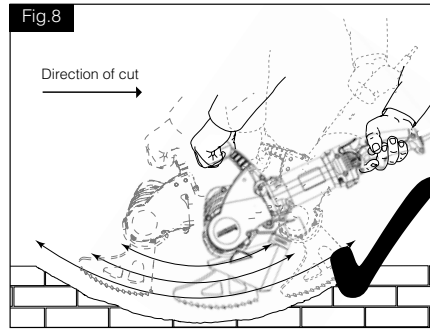
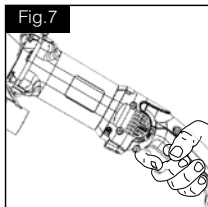

Halten Sie das Werkzeug sowohl am oberen Griff und am Motorgehäuse so fest, dass ein bequemes Arbeiten möglich ist (Abb. 5&6).

Um den Schnitt zu beginnen, halten Sie das Werkzeug mit beiden Händen fest und setzen Sie den mittleren Teil der Schneidfläche an das Material an. Denken Sie daran, dass die Schneidrichtung zum hinteren Teil der Klängen hin führt.

Während des Schneidens führen Sie das Werkzeug und die Klängen mit einer langsam „Säge“- Bewegung, um eine optimale Schneidleistung zu erzielen, die Wärmeerzeugung zu minimieren und eine gleichmäßige Belastung der Klängen zu gewährleisten (Siehe Abb. 8&9).

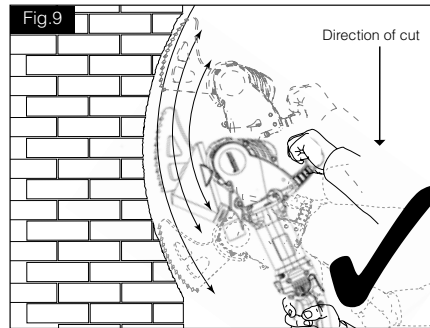

⚠ CAUTION: Die vorderen und hinteren Kanten der Klängen dürfen nicht gegen harte Flächen hämmern (Siehe Abb. 10,11&13), da dies zu einer Beschädigung der Klängen und des Werkzeugs führt. Falls dies doch passiert, schalten Sie das Werkzeug sofort aus und ziehen Sie es aus dem Schnitt heraus. Bei der Verwendung aller Klingentypen führen Sie das Werkzeug langsam hin und her mit.

gleichmäßigen Bewegungen, um ein Hämmern der Klingenkanten in die Schnittenden zu vermeiden. Für optimale Leistung versuchen Sie, nur die Zähne mit dem Arbeitsmaterial in Verbindung zu bringen.

⚠ VORSICHT: Achten Sie beim Herabsetzen des Werkzeugs, dass die Hartmetallzähne nicht Reinigen beschädigt werden.

Fig.10

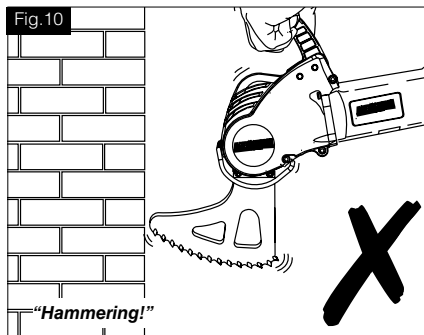

Fig.11

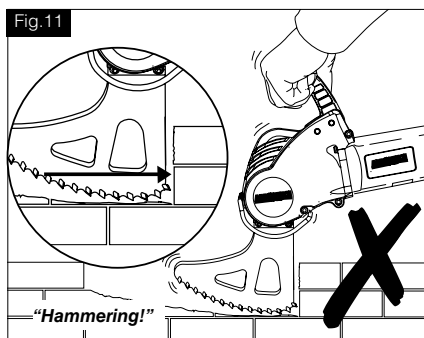
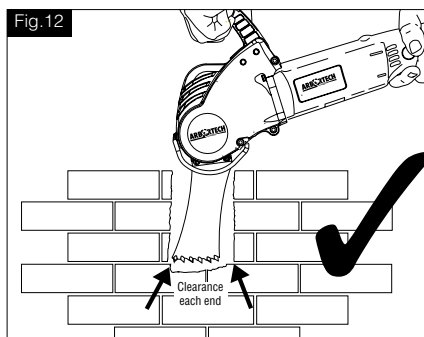

Fig.12



Beim Benutzen der Einstechklingen sollte genug Freiraum auf beiden Seiten gelassen werden (vgl. Abb. 12), um ein Hämmern an den Klingenkanten zu vermeiden (vgl. Abb. 13).

6. WARTUNG UND INSTANDHALTUNG

⚠️ WARNUNG: Um das Verletzungsrisiko zu verringern, schalten Sie das Werkzeug aus und ziehen sie den Stromstecker bevor Sie

Veränderungen an dem Werkzeug vornehmen oder Schneideklingen und Zubehör tauschen.

Bevor Sie den Stromstecker wieder anschliessen, prüfen Sie den Schalter und stellen Sie sicher, daß das Werkzeug ausgeschaltet ist.

Um die SICHERHEIT und ZUVERLÄSSIGKEIT ihres Gerätes zu gewährleisten, lassen Sie Ihr Elektrowerkzeug nur von qualifiziertem Fachpersonal und nur mit Original-Ersatzteilen reparieren. (inkl. Inspektion und Tausch von Kohlebürsten)

1) MOTOR

Reinigung

⚠️ VORSICHT: Das Ausblasen von Staub und Schmutzresten aus den Motorschlitzen mit Druckluft sollte regelmäßig vorgenommen werden. Starke Verschmutzung kann zu vorzeitigem Verschleiß führen und kann Auswirkungen auf die Gewährleistung haben.

⚠️ WARNUNG: Bei Betrieb oder Reinigung des Gerätes mit Druckluft immer eine Schutzbrille tragen. Verwenden Sie keine Lösungsmittel oder starke Chemikalien zur Reinigung der Plastikteile. Bitte nur ein trockenes und sauberes Tuch verwenden.

Schmierung

Keine zusätzliche Schmierung notwendig.

Zubehör

Um das Verletzungsrisiko zu verringern, verwenden Sie ausschließlich Arbortech Zubehörteile. Empfohlene Arbortech Zubehörteile sind bei Ihrem lokalen Arbortech Händler oder Servicecenter verfügbar.

Reparaturen

Bitte kontaktieren Sie ihren Fachhändler oder besuchen Sie unsere Webseite www.arbortechtools.com, um das nächstgelegene Arbortech Servicecenter zu lokalisieren.

Bürsten

Die AS175 ist mit "Pop Off" Bürsten ausgestattet. Der Motor schaltet sich automatisch ab wenn die Bürsten fast verschlissen sind und das Werkzeug gewartet werden muss. Kontaktieren Sie Ihren lokalen Fachhändler oder ein Servicecenter, um die Bürsten auszutauschen.

2) Riemen und Riemenscheibe

⚠️ ACHTUNG: Die Riemenspannung sollte geprüft werden, wenn der Riemen während des Betriebs rutscht. Wenn Sie mit einem lockeren Riemen mit dem Werkzeug weiterarbeiten, kann das zu mangelhafter Funktionsfähigkeit oder zu Schäden an den Riemenscheiben führen. Ein Austausch ist erforderlich,

wenn der Riemen nicht mehr ausreichend gespannt werden kann, um ein Rutschen zu verhindern.

Zugriff auf diese Teile erfolgt durch Entfernen der 4 Schrauben an der rechtsseitigen Kunststoffabdeckung (siehe Abb. 15). Stellen Sie sicher, dass der Riemen die richtige Spannung hat und keine Schäden aufweist. Um nachzuspannen, lockern Sie die Schraube der Spannrolle, ohne die Schraube zu entfernen (lediglich eine Umdrehung).

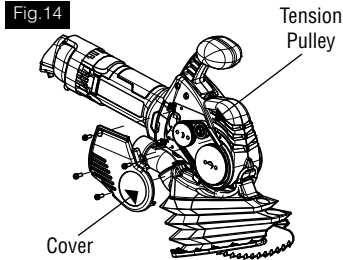

Führen Sie die Spannrolle nach außen, um die Spannung auf den in den Allgemeinen Spezifikationen im Abschnitt 3 vorgegebenen Wert zu erhöhen, und ziehen Sie sie wieder fest. Falls der Riemen ausgewechselt werden muss, lockern Sie die Spannrolle, wechseln Sie den Riemen aus, und ziehen Sie die Spannrolle wie vorgegeben wieder fest.

Während der Riemenstraffung oder Austausch des Riemens sollte eine Sichtprüfung der Riemenscheiben vorgenommen werden, da sie sich bei übermäßigem Rutschen des Riemens abnutzen. Ein Austausch könnte erforderlich sein, wenn das V-Profil, das sich in die Riemenscheiben einkerbt, abgenutzt oder beschädigt aussieht. Zum Austausch einer Riemenscheibe wenden Sie sich bitte an Ihr ARBORTECH-Kundendienstzentrum.

3) Blade Mount Bolts and Threads

Die Kopfschrauben des Blattes sollten regelmäßig auf das richtige Drehmoment überprüft werden (18Nm). Bei jedem Klingenaustausch sollten die Schrauben und Pleuelgewinde auf Verschleiß oder Verschmutzung geprüft werden. Im Zweifelsfall sollten die Schrauben ausgewechselt werden, da eine fortgesetzte Benutzung zu Schäden an den Klingenaufsätzen führen kann. Verwenden Sie nur die richtigen vorgegebenen (originalen) Ersatzteile und schmieren Sie weder Schrauben, noch Gewinde (noch) und Pleuelkontaktflächen ein.

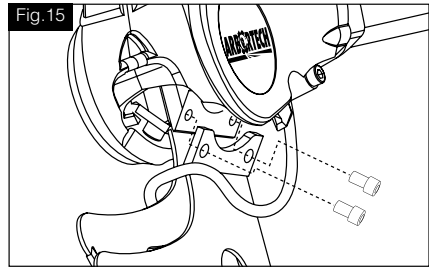

⚠ VORSICHT: Achten Sie darauf, dass das Werkzeug NICHT mit losen Klingen benutzt wird. Falls sich die Klingen während des Betriebs lockern, kann dies zu Schäden an den Klingenaufsätzen und Gewinden mit erheblichem Reparaturaufwand führen.

4) Sägeblätter und Zähne

Durch den Betrieb werden die Sägeblätter stumpf und die Schneidleistung verringert sich. Gelegentlich splintern oder brechen eventuell die Zähne ab, wenn sehr festes Material geschnitten wird oder die Zähne mit einer harten Oberfläche in einem schrägen Winkel in Berührung kommen. Die Sägeblätter können weiterhin benutzt werden, jedoch ist die Schneidleistung reduziert.

Bei einer Blaufärbung der Klingenumgebung laufen die Klingen zu heiß. Dies ist normalerweise eine Folge von, abgenutzten Zähnen, kann

aber auch aufgrund zu hoher Kraftaufwendung, unzureichender hin und her Führung (Sägebewegung) des Werkzeuges seitens des Bedieners oder zu harten Materials auftreten.

HINWEIS: Die Nutzung scharfer Sägeblätter wird die Leistung und Lebensdauer des Werkzeugs erhöhen

7. GEWÄHRLEISTUNG, REPARATUR- UND SERVICECENTER

Wenn das Netzkabel dieses Elektrowerkzeugs erforderlich ist, muss dies vom Hersteller oder seinem Vertreter ausgeführt werden, um ein Sicherheitsrisiko zu vermeiden.

Für Garantiereparaturen, Inspektionen, Service und Ersatzteile wenden Sie sich bitte an Ihren Händler

oder

Kontaktieren Sie uns direkt unter

ARBORTECH PTY LTD
67 WESTCHESTER ROAD, MALAGA, PERTH
WESTERN AUSTRALIA • 6090

T: +61 (0) 8 8249 1944
Fax: 08 9249 2936

www.arbortech.com.au
E: arbortech@arbortech.com.au

Konformitätserklärung

Wir erklären in alleiniger Verantwortung, dass die AS175 Stein- und Fugensäge, wie in "Technischen Daten" beschrieben, mit den folgenden Normen oder normativen Dokumenten übereinstimmt: IEC62841 gemäß der Maschinenrichtlinie 2006/42/ EC

Technische Unterlagen bei:
Arbortech PTY LTD
67 Westchester Road
Malaga, WA 6090



Kevin Inkster
Chairman
Arbortech Pty Ltd



Sven Blicks
General Manager
Arbortech Pty Ltd

Arbortech PTY LTD
67 Westchester Road
Malaga, WA 6090

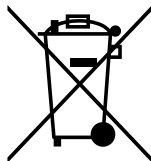

Entsorgung

Elektrowerkzeuge, Zubehör und Verpackungen sollen einer umweltgerechten Wiederverwertung zugeführt werden.

Werfen Sie Elektrowerkzeuge nicht in den Hausmüll!

Nur für EU-Länder: Gemäß der Europäischen Richtlinie 2012/19/EU über Elektro- und Elektronik-Altgeräte und ihrer Umsetzung in nationales Recht müssen nicht mehr gebrauchsfähige Elektrowerkzeuge getrennt gesammelt und einer umweltgerechten Wiederverwertung zugeführt werden.

1. INTRODUCCIÓN

La Arboritech AS175 ha sido diseñada y fabricada en Australia, utilizando exclusivamente componentes y procesos de fabricación de máxima calidad.

La acción cortante orbital - exclusiva y patentada - de dos cuchillas oscilantes permite el corte de ladrillo, argamasa y mampostería más rápido que las sierras oscilantes tradicionales.

Esta acción cortante a la vez genera un mínimo de polvo aéreo, lo que a la vez produce una faena segura y controlable, capaz de cortar hasta una profundidad de 120mm (5"), esquinas cuadradas, y cortes de anchos variables. La AS175 es ideal para una variedad de tareas, incluyendo:

- Sacar argamasa para reparar los huecos entre ladrillos
- Sacar ladrillos individuales en muros
- Corte de ladrillos sin dañar las piezas circundantes y sin rotura, Calce o machihembrado de muros de ladrillo cincelado de canales para tender conducciones, etc. en muros
- Corte de agujeros en muros u otras superficies
- Finalizados de cortes de esquinas en muros.

La herramienta puede equiparse con una serie de cuchillas idóneas para diferentes aplicaciones.

Definiciones: Normas de Seguridad

Las siguientes definiciones describen el nivel de seriedad de cada palabra-señal. Lea el manual y preste atención a estos símbolos

 **PELIGRO:** indica una situación de peligro inminente, que si no se evita, provocará la muerte o lesiones graves

 **ADVERTENCIA:** indica una situación de posible peligro que, si no se evita, podría provocar la muerte o lesiones graves

 **PRECAUCIÓN:** indica una situación de posible peligro que, si no se evita, puede provocar lesiones leves moderadas.

 **PRECAUCIÓN:** si se usa sin el símbolo de alerta de seguridad indica una situación de posible peligro que, si no se evita, puede provocar daños a la propiedad.

 Indica riesgo de descarga eléctrica.

2. ADVERTENCIAS DE SEGURIDAD GENERALES DE HERRAMIENTA ELÉCTRICA

 **ADVERTENCIA:** Lea todas las advertencias de seguridad, instrucciones, ilustraciones y especificaciones proporcionadas con esta herramienta eléctrica. Si no se siguen todas las instrucciones especificadas abajo pueden producirse descargas eléctricas, incendios y/o lesiones graves. **Guarde todas las advertencias e instrucciones para futuras referencias**

El término "herramienta eléctrica" en las advertencias hace referencia a su herramienta eléctrica conectada a la red eléctrica (con cable).

1) Seguridad en el área de trabajo

- a) **Mantenga el área de trabajo limpia y bien iluminada.** Las áreas abarrotadas y oscuras propician accidentes.
- b) **No opere las herramientas eléctricas en atmósferas explosivas, como ambientes donde haya polvo, gases o líquidos inflamables.** Las herramientas eléctricas originan chispas que pueden encender el polvo o los vapores.
- c) **Mantenga alejados a los niños y a los espectadores de la herramienta eléctrica en funcionamiento.** Las distracciones pueden provocar la pérdida de control.

2) Seguridad eléctrica

- a) **Los enchufes de la herramienta eléctrica deben adaptarse al tomacorriente. Nunca modifique el enchufe de ninguna manera. No utilice ningún enchufe adaptador con herramientas eléctricas con conexión a tierra.** Los enchufes no modificados y que se adaptan a los tomacorrientes reducirán el riesgo de descarga eléctrica.
- b) **Evite el contacto corporal con superficies con toma de tierra como, por ejemplo, tuberías, radiadores, hornillos y refrigeradores.** Existe mayor riesgo de descarga eléctrica si su cuerpo está puesto a tierra.
- c) **No exponga las herramientas eléctricas ni a la lluvia ni a condiciones de humedad.** Si entra agua a una herramienta eléctrica, aumentará el riesgo de descarga eléctrica.
- d) **No use el cable indebidamente. Nunca utilice el cable para transportar, tirar o desenchufar la herramienta eléctrica. Mantenga el cable alejado del calor, el aceite, los bordes afilados o las piezas móviles.** Si entra agua a una herramienta eléctrica, aumentará el riesgo de descarga eléctrica.

- e) **Al operar una herramienta eléctrica en el exterior, utilice un cable prolongador adecuado para tal uso.** Utilice un cable adecuado para uso en exteriores a fin de reducir el riesgo de descarga eléctrica.
- f) **Si fuese imprescindible utilizar la herramienta eléctrica en un entorno húmedo, es necesario conectarla a través de un fusible diferencial.** La aplicación de un fusible diferencial reduce el riesgo a exponerse a una descarga eléctrica.

3) Seguridad personal

- a) **Permanezca alerta, controle lo que está haciendo y utilice el sentido común cuando emplee una herramienta eléctrica. No utilice una herramienta eléctrica si está cansado o bajo el efecto de drogas, alcohol o medicamentos.** Un momento de descuido mientras se opera una herramienta eléctrica puede provocar daños personales graves.
- b) **Use equipo de seguridad. Utilice siempre protección ocular.** El uso de equipo de seguridad, como máscaras para polvo, calzado de seguridad antideslizante, cascos o protección auditiva en las condiciones adecuadas reducirá las lesiones personales.
- c) **Evite arranques involuntarios. Antes de conectar la herramienta a la fuente de alimentación y/o al paquete de baterías o elevarla o transportarla, asegúrese de que el interruptor esté en la posición desconectada.** Existe riesgo de accidente si transporta herramientas eléctricas con su dedo en el interruptor o energiza tales herramientas con el interruptor conectado.
- d) **Retire la clavija de ajuste o la llave de tuercas antes de encender la herramienta eléctrica.** Una llave de tuercas o una clavija de ajuste que quede conectada a una pieza giratoria de la herramienta eléctrica puede provocar lesiones personales.
- e) **No se estire demasiado. Conserve el equilibrio y posiciónese adecuadamente en todo momento.** Esto permite un mejor control de la herramienta eléctrica en situaciones inesperadas.
- f) **Use la vestimenta adecuada. No use ropas holgadas ni joyas. Mantenga el cabello, la ropa y los guantes alejados de las piezas en movimiento.** Las ropas holgadas, las joyas o el cabello largo pueden quedar atrapados en las piezas en movimiento.
- g) **Si se suministran dispositivos para la conexión de accesorios con fines de recolección y extracción de polvo, asegúrese de que estén conectados y que se utilicen correctamente.** El uso de estos dispositivos puede reducir los peligros relacionados con el polvo.

- h) **Evite que la familiaridad adquirida por el uso frecuente de herramientas le incite a ser complaciente e ignorar la seguridad de las herramientas.** Una acción descuidada puede causar lesiones graves en fracciones de segundo.

4) Uso y mantenimiento de la herramienta eléctrica

- a) **No fuerce la herramienta eléctrica. Utilice la herramienta eléctrica correcta para el trabajo que realizará.** La herramienta eléctrica correcta hará el trabajo de un modo mejor y más seguro a la potencia para la que fue diseñada.
- b) **No utilice la herramienta eléctrica si no puede encenderla o apagarla con el interruptor.** Toda herramienta que no puede ser controlada mediante el interruptor es peligrosa y debe repararse.
- c) **Desconecte el enchufe de la fuente de energía antes de realizar ajustes, cambiar accesorios o guardar las herramientas eléctrica.** Estas medidas de seguridad preventivas reducen el riesgo de encender la herramienta eléctrica de forma accidental.
- d) **Guarde la herramienta eléctrica que no esté en uso fuera del alcance de los niños y no permita que otras personas no familiarizadas con ella o con estas instrucciones operen la herramienta.** Las herramientas eléctricas son peligrosas si son operadas por usuarios que no tienen formación.
- e) **Mantenimiento de las herramientas eléctricas. Revise que no haya piezas en movimiento mal alineadas o trabadas, piezas rotas o cualquier otra situación que pueda afectar el funcionamiento de las herramientas eléctricas. Si encuentra daños, haga reparar la herramienta eléctrica antes de utilizarla.** Se producen muchos accidentes a causa de las herramientas eléctricas que carecen de un mantenimiento adecuado.
- f) **Mantenga las herramientas de corte afiladas y limpias.** Las herramientas de corte con mantenimiento adecuado y con los bordes de corte afilados son menos propensas a trabarse y son más fáciles de controlar.
- g) **Utilice la herramienta eléctrica, los accesorios y las brocas de la herramienta, etc. de acuerdo con estas instrucciones y de la forma prevista para el tipo de herramienta eléctrica en particular, teniendo en cuenta las condiciones de trabajo y el trabajo que debe realizarse.** El uso de la herramienta eléctrica para operaciones diferentes de aquellas para las que fue diseñada podría originar una situación peligrosa.
- h) **Mantenga las empuñaduras y las superficies**

de agarre secas, limpias y exentas de aceite y grasa. Las empuñaduras y superficies de agarre resbaladizas impiden un manejo y control seguros de la herramienta en situaciones inesperadas.

5) Mantenimiento





- a) **Solicite a una persona calificada en reparaciones que realice el mantenimiento de su herramienta eléctrica y que sólo utilice piezas de repuesto idénticas.** Esto garantizará la seguridad de la herramienta eléctrica.

6) Instrucciones de seguridad para sierras de sable

- a) **Para realizar una operación en la que el accesorio de corte pueda entrar en contacto con cables ocultos o con el cable de la herramienta eléctrica, sujete la misma por las superficies de agarre aisladas.** Si el accesorio de corte entra en contacto con un cable bajo tensión, las piezas metálicas expuestas de la herramienta eléctrica pueden ponerse bajo tensión y provocar una descarga eléctrica en el operario.
- b) **Utilice abrazaderas u otras formas prácticas de asegurar y apoyar la pieza en una plataforma estable.** Si sujeta la pieza con la mano o contra su cuerpo, se deja la misma inestable y puede provocar pérdida de control.
- c) **No haga funcionar la herramienta con ningún accesorio que no esté recomendado** en este manual de instrucción.
- d) **Use la herramienta solamente con el voltaje especificado** en la etiqueta de la herramienta.
- e) **Nunca arranque la herramienta cargada.** Siempre arranque la herramienta antes de hacer contacto con la pieza que va a trabajar.
- f) **Nunca arranque o trabaje la herramienta con dedos u otros objetos a través de los agujeros de las cuchillas.**
- g) **Tenga mucho cuidado al tomar cuchillas durante y después de su uso.** Las cuchillas como también algunas partes de la herramienta se calientan con el uso.
- h) **Siempre asegúrese de que no hayan peligros en la parte que va a cortar, como cables eléctricos, cañerías o materiales aislantes.**
- i) **Considere periodos de descanso** para minimizar el efecto vibratorio en la herramienta. Use guantes industriales para minimizar el efecto vibratorio en el cuerpo.
- j) **Asegúrese de que el equipo extractor de polvo esté conectado** y que se use correctamente.
- k) **El uso de cualquier accesorio o dispositivos no**

recomendado en este manual de instrucción puede presentar riesgo de lesión personal.

- l) **No fuerce la herramienta.** Está diseñada para funcionar con fuerza moderada. Al sobregargar la herramienta, el sistema propulsor y el motor se pueden sobrecalentar.
- m) **Siempre maneje la herramienta sujetándola con ambas manos.**

SÍMBOLOS Lo siguiente muestra los símbolos que se usan en este manual	
	Clase 2 Construcción (Se usa doble aislamiento en todo, no viene provisto con conexión a tierra)
	Lea el manual de instrucciones
	Use protector de oídos
	Use gafas de protección
	Use mascarilla de protección respiratoria
V~	corriente alterna voltios
A	amperes
Hz	hertz
W	vatio
N ₀	velocidad sin carga
/min	revoluciones por minuto
dB	decibeles
Nm	metros newton
m	metros
m/s	metros por segundo
mm	milímetros
kg-m	kilogramos metro
ft-lb	foot pounds

3. DESCRIPCIÓN FUNCIONAL

1) AS175 descripción de la herramienta

La AS175 está diseñada para cortar 0 materiales rígidos, como argamasa, ladrillos de arcilla, placas de yeso, placas de fibras, tablas de chilla y madera. La AS175 utiliza una serie de cuchillas diferentes, según el material a cortar. Las cuchillas también pueden intercambiarse de acuerdo a la profundidad o longitud de corte necesaria.

Las hojas son accionadas mediante bielas y un árbol de levas, el cual es accionado por correa. La transmisión por correa está diseñada para permitir cierto deslizamiento si se agarrotan las hojas. **Si se produce un deslizamiento excesivo de la correa,**

puede requerirse retensar la misma. La correa se aprieta fácilmente retirando la cubierta de plástico, y se tensa utilizando la polea tensora ajustable (véase el apartado 6.2). Las hojas se montan en las bielas mediante tornillos de cabeza Allen de alta resistencia.

Se suministra con una cubierta metálica cambiabile suministrada que limita la profundidad máxima de corte y evita que el portacuchillas dañe la superficie de los materiales a cortar. Las sacudidas y vibraciones que recibe el operario se reducen gracias a una empuñadura superior forrada de goma. Además, la empuñadura superior está diseñada de forma que está garantizado un manejo cómodo en las diferentes direcciones de corte. Los casquillos de goma en la empuñadura superior pueden cambiarse en caso de desgaste o daños.

Tuckpointing Blades Se utilizan para retirar el mortero entre ladrillos en trabajos de restauración. Máx. profundidad de corte: 35 mm (1 3/8").



4.MONTAJE

ITEM	ESPECIFICACIÓN
1	Empuñadura trasera
2	Gatillo
3	Palanca de desbloqueo
4	Botón de bloqueo
5	Empuñadura superior

2) Descripción de las cuchillas

La AS175 utiliza una serie de cuchillas para cortar diferentes materiales y perfiles.

General Purpose Blades tienen dientes de Carburo Tungsteno y se usan para trabajo de mampostería en general y para cortes "en el suelo". Estas cuchillas están diseñadas para cortar hasta una profundidad de 115mm (4 1/2").



Plunge Blades tienen dientes de Carburo Tungsteno y cortan hasta una profundidad máxima de 120mm (5"). Esta cuchillas pueden cortar ranuras de hasta 75mm (3") de largo.



Switch Box Blades tienen dientes de carburo tungsteno y ofrecen una profundidad máxima de corte de 120mm (5"). Indicadas para la instalación de conmutadores pequeños en paredes de yeso, ladrillo/mampostería.



Heritage Blades Ideal para extraer mortero de juntas angostas y para la restauración de edificios históricos. Profundidad: 35 mm Anchura: 3 mm



Headjoint Blades Ideal para extraer Mortero de juntas verticales. Profundidad: 75 mm Anchura: 7,2 mm



Caulking Blades Ideales para eliminar el calafateo entre paneles de hormigón, p. ej. inclinación, estacionamientos. *Disponibles con 3 anchuras (1/2", 1" y 2").



XL General Purpose Blades La profundidad máxima del corte es 170 mm (6 3/4") sin cortar de más. Profundidad: 170 mm Anchura: 7,2 mm

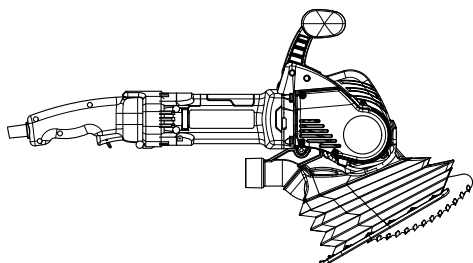
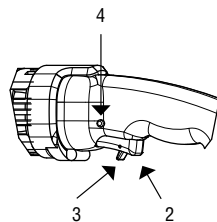
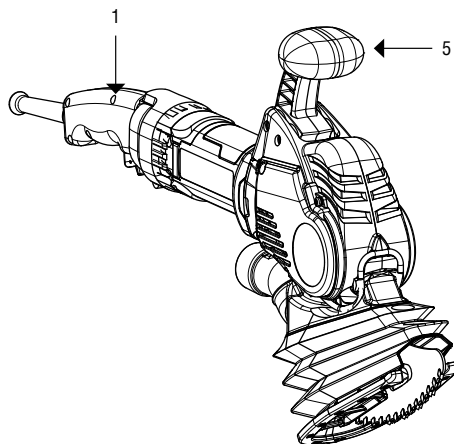
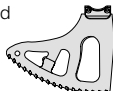

5. FUNCIONAMIENTO

1) Montaje

ADVERTENCIA: Se recomienda alimentar siempre la herramienta mediante un dispositivo de corriente residual con una corriente residual nominal de 30 mA o menor.

The AS175 is supplied ready for operation. However in some cases the blades may need to be changed to suit the application.

Antes de cambiar las cuchillas, el protector del soporte de la cuchilla debe alancearse suavemente para sacarlo de su ranura al frente de la herramienta y scarlo virándolo para poder acceder a los tornillos de cabeza allen.(véase la Fig. 1).

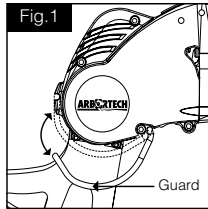

Use la "llave lan" que se suministra para soltar y sacar los tornillos Allen que aseguran las cuchillas; después saque las cuchillas como se muestra en la Figura 2.

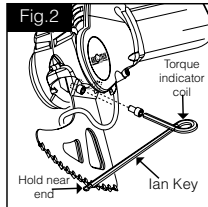

Seleccione las cuchillas adecuadas para el material a cortar y móntelas junto con sus tornillos de cabeza Allen. Compruebe que la superficie de los portacuchillas, la rosca de la biela y los tornillos estén limpios y sin lubricantes, antes de instalarlas. Asegúrese de que el protector pueda cerrarse antes de fijar las cuchillas a la biela.(véase la Fig. 2).

NOTA: Siempre use parejas de cuchillas que correspondan. Nunca use cuchillas usadas junto con nuevas. Use sólo los tornillos suministrados con la herramienta.

Use la llave lan (ver Fig. 2) para ajustar los tornillos del soporte de la cuchilla hasta que el carrete indicador del par de torsión se desvie lo suficiente de tal forma que los lados se juntan. La "llave lan" ajustará los pernos hasta los necesarios 18Nm (11.5 libras por pie)

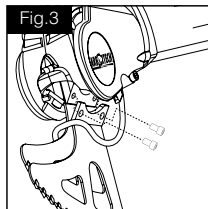

NOTA: Las cuchillas son piezas que se desgastan. Bajo funcionamiento normal, la vida de la cuchilla puede variar de acuerdo a la dureza del material que se corta.

PRECAUCIÓN:

No haga funcionar la herramienta si las cuchillas están sueltas. Al funcionar con cuchillas sueltas dañará seriamente el soporte y los pernos de la cuchilla y tendrán que ser reparados.

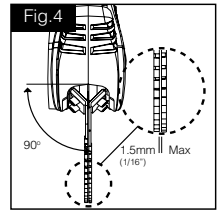

Compruebe que los dientes estén ligeramente en contacto o a una distancia aproximada de 1 mm . (Fig. 4).

Si la apertura entre las cuchillas es excesiva, pueden desmontarse y curvarse suavemente hacia dentro para ajustar la apertura.

Compruebe que ambas cuchillas estén alineadas verticalmente con la herramienta (Fig. 4).

PRECAUCIÓN: Si las las cuchillas hacen contacto entre sí a cualquier distancia que no sea dentro de 25 mm/1" de la superficie a cortar, o si la fuerza de contacto es alta, puede producirse una sobrecarga de la herramienta y desgaste prematuro de la correa.

Gire el protector hasta la ranura al frente de la herramienta y aprétielo hasta que haga clic (véase la Fig. 1).

2) Extracción de polvo

La herramienta AS175 debería equiparse con una funda guardapolvo y utilizarse con un sistema de extracción de polvo por vacío. La funda guardapolvo reduce significativamente la exposición al polvo en suspensión para el usuario y otras personas. La funda guardapolvo puede colocarse y retirarse de la herramienta AS175 sin herramientas, y con las hojas montadas. Para colocar la funda guardapolvo:

1. Inserte las hojas montadas a través de la abertura dividida en la parte superior de la funda guardapolvo

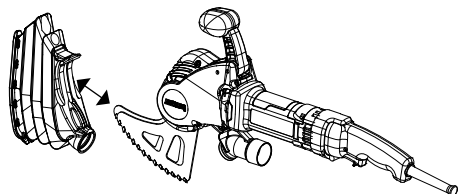

3) Especificaciones

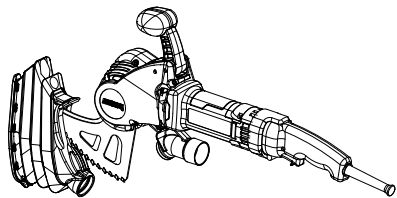

2. Gire la funda guardapolvo hasta que encaje con el accesorio de extracción de polvo y se logre una superposición asentada

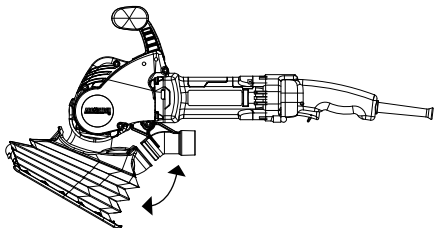

3. Apriete y doble las pestañas frontales de la funda guardapolvo y presione debajo del carril de protección.

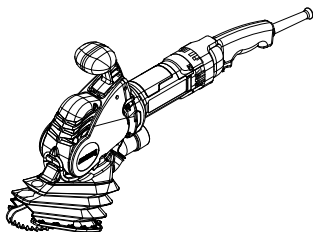

El accesorio de extracción de polvo en la parte inferior de la herramienta AS175 está diseñado para alojar sistemas estándar de extracción de polvo por vacío, incluyendo un sistema de vacío cónico de 35 mm (1 3/8") de diámetro y un accesorio de vacío de 38 mm (1 1/2") de diámetro. Utilice un sistema de extracción de polvo adecuado o un sistema de vacío para polvo de mampostería.

NOTA: Si la funda guardapolvo no se utiliza para el corte de materiales de mampostería, se produce un desgaste excesivo de componentes eléctricos. Los daños causados por polvo provocan fallos prematuros en el motor, lo cual afecta a la garantía.

⚠ PRECAUCIÓN: Verifique que la máquina de vacío que se esté utilizando tenga un sistema de filtros adecuado para el material que deba cortarse. Una filtración incorrecta puede provocar un control de polvo inadecuado, así como posibles daños en la máquina de vacío.

ITEM	SPECIFICATION
Profundidad/ancho de corte	120mm (4 3/4")/7.2mm (9/32"), (Dependiendo de la cuchilla / material)
Peso, incluidas cuchillas	4.3kg (9.5lb)
Dimensiones, sin cuchillas	610 mm (24") L 75 mm (3") W 342 mm (13.5") H
Velocidad sin carga n_0	5100 rpm
Índice eléctrico, nominal	ALL.FG.175120.20 120V~60Hz,13A
Alimentación	1400W
Interfaz de la manguera aspiradora para extracción de polvo	Adapte la manguera de vacío con un accesorio cónico interno o externo de 35 (1 3/8") y 38 mm (1 1/2") de diámetro respectivamente.
Máximo alcance medio de deflexión de correa	2 mm (1/16") con 15 N (1,5 kg) (3,4 lb) de fuerza de deflexión
Par del perno del portacuchillas	Suits vacuum hose with 35mm diameter internal taper fitting, or 38mm diameter external taper fitting.

⚠ ADVERTENCIA: El nivel declarado de emisiones de vibración está basado en medidas que representan la aplicación principal de la herramienta. Sin embargo, si la herramienta se usa en aplicaciones diferentes, con accesorios diferentes, la emisión de vibración puede diferir. Esto puede aumentar significativamente el nivel al que se expone durante un período total de trabajo. El cálculo del nivel de vibración expuesto también tiene que considerar las veces que la herramienta está apagada o cuando está funcionando pero, realmente, no está trabajando.

Esto puede reducir significativamente el nivel expuesto sobre un período total de trabajo. Identificar medidas de seguridad adicionales para proteger al operario de los efectos de la vibración, tales como: mantenimiento de la herramienta y accesorios, mantener las manos tibias, organización del padrón de trabajo.

⚠ ADVERTENCIA: Los valores que se muestran aquí solamente indican el ruido alto emitido por esta máquina. Aquí no se puede determinar si el operario debe usar protección auditiva. Eso depende de la cantidad de ruido que realmente llega al oído del operario. A pesar de que no es explícitamente necesario, por su propio beneficio, es mejor usar siempre protección auditiva cuando se maneja esta máquina.

4) Funcionamiento

⚠ PRECAUCIÓN:

Durante su funcionamiento la AS175 puede generar vibración en la mano y brazo, lo que puede resultar en cansancio e incomodidad después de períodos largos de uso continuo. La vibración aumentará según la dureza del material.

No maneje la herramienta si es muy incómodo hacerlo y asegúrese

de tomar suficientes períodos de descanso durante el corte. Para mayor información, comuníquese con el fabricante.

Use protección auditiva, para respirar, para los ojos y el cuerpo en la medida que sea apropiada.

Con las cuchillas aseguradas y el interruptor de la herramienta en la posición apagada (OFF), conecte el tomacorriente al enchufe eléctrico.

⚠ PRECAUCIÓN:

Compruebe que no estén obstruidas las ranuras de aire de ventilación y que no pueda entrar polvo ni suciedad por la parte trasera del motor, para que no se sobrecaliente. Cuando se trabaje en un entorno polvoriento se recomienda limpiar las ranuras de ventilación regularmente con aire comprimido (véase la Fig. 7).

Sujete la herramienta tanto por la empuñadura superior como por la caja del motor (Fig. 5 y 6).

Para empezar el corte, sujete la herramienta firmemente con ambas manos y aplique la parte central de la superficie del filo sobre el material. Tenga en cuenta que la dirección de corte va dirigida hacia la parte trasera de las cuchillas.

Durante el corte, guíe la herramienta y las cuchillas con un movimiento "de corte" lento, así mejorará el rendimiento del corte, minimiza la generación de calor y empareja el desgaste de las cuchillas (ver la Fig. 8 y 9).

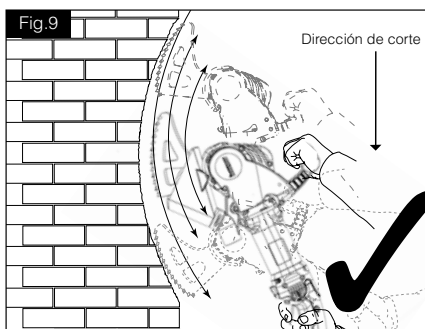
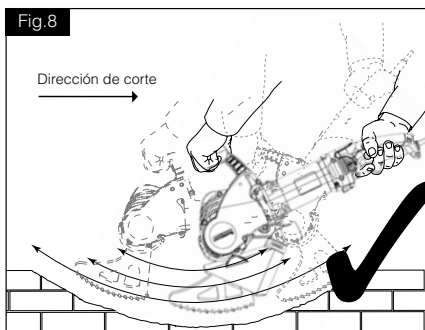
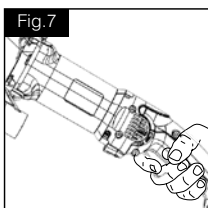
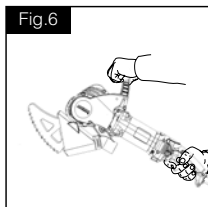
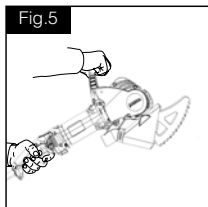

⚠ PRECAUCIÓN: La parte delantera y trasera de las cuchillas no deben martillear contra superficies duras (véanse las Fig. 10, 11 y 13) ya que dañarán las cuchillas y la herramienta. Si esto ocurre, desconecte la herramienta inmediatamente o extráigala del corte.

Cuando utilice cualquier tipo de cuchilla, guíe la herramienta lentamente adelante y atrás con movimientos uniformes, para evitar el martilleo de los extremos de las cuchillas en los extremos de corte. Para un rendimiento óptimo trate que los dientes sean la única parte de la cuchilla en contacto con el material que se trabaja.

⚠ PRECAUCIÓN: Al depositar la herramienta, tenga cuidado de que no se dañen los dientes de carburo de tungsteno.

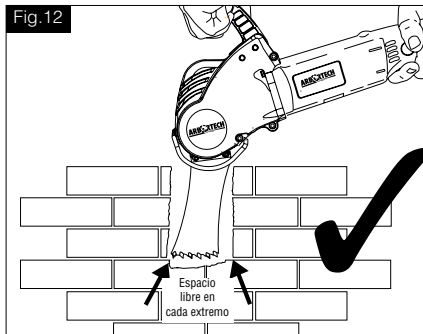
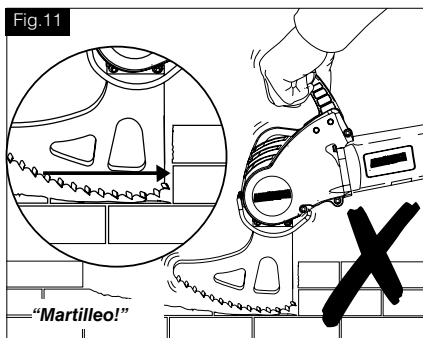
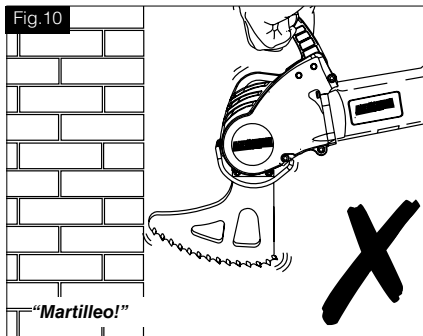

Cuando se utilicen cuchillas Émbolo para Argamasa, el corte debe tener suficiente espacio libre en cada extremo (como se muestra en la Fig.

12) para evitar el martilleo de los extremos de la cuchilla (como se muestra en la Fig. 13).

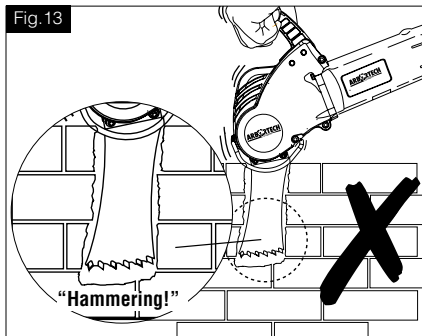

6. MAINTENANCE

⚠ ADVERTENCIA: Para minimizar el riesgo de lesiones personales serias, apague la herramienta y desconéctela de la fuente eléctrica antes de hacer cualquier ajuste, o sacar o instalar accesorios o dispositivos. Antes de re-conectar la herramienta, oprima y suelte el interruptor gatillo para asegurarse de que la herramienta está apagada.

Para garantizar la CONFIABILIDAD y SEGURIDAD del producto, las reparaciones, mantenimiento y ajuste (incluyendo inspección y reemplazo de escobillas) deben ser realizados por un centro de servicio ARBORTECH autorizado. Siempre use repuestos idénticos al original.

1) Motor

Limpieza

⚠ PRECAUCIÓN: El soplar polvo y mugre del motor y del interruptor con aire comprimido limpio, es parte del mantenimiento regular y necesario. A menudo, polvo y partículas de suciedad se acumulan en las superficies internas y pueden causar fallas prematuras. El no limpiar regularmente la AS175 afectará la garantía de la herramienta.

⚠ ADVERTENCIA: SIEMPRE USE ANTEOJOS PROTECTORES al usar o limpiar esta herramienta. Precaución: nunca use solventes u otros productos químicos fuertes para limpiar las partes no- metálicas de la herramienta. Use solamente un paño seco y limpio.

Lubricación

Las herramientas ARBORTECH viene debidamente lubricadas de la fábrica y vienen listas para trabajar.

Accesorios

Para reducir el riesgo de lesiones, se deben usar solamente accesorios ARBORTECH con este producto. Accesorios recomendados para ser usados con esta herramienta están disponibles, con costo extra, en su concesionario local o en servicentros autorizados.

Reparaciones

Si necesita ayuda para encontrar cualquier accesorio, o herramientas en general, por favor diríjase a ARBORTECH: www.arbortechtools.com

Escobillas

La AS175 tiene instalado en las escobillas un dispositivo cortocircuito. Cuando las escobillas se gastan más abajo de un largo determinado, paran el funcionamiento de la herramienta minimizando daño interno en el motor. Comuníquese con su concesionario local o servicentro autorizado para repuestos de escobillas.

2) Correa y poleas

⚠ PRECAUCIÓN: La tensión de la correa debería comprobarse si se produce un deslizamiento de la misma durante el uso. Si se sigue utilizando la herramienta con una correa suelta, ello puede provocar funcionamiento deficiente o daños en las poleas. Si la correa no puede tensarse lo suficiente para evitar deslizamiento, se requiere su sustitución.

Para acceder a estos ítems, saque los 4 tornillos que sujetan la cubierta plástica en el lado derecho de la herramienta (vea Fig. 15). Inspeccione la correa para asegurarse de que tenga la tensión correcta y por si hay señales de daño. Si requiere más tensión, suelte la tuerca tensora inactiva (sólo una vuelta). Deslice el tensor inactivo hacia afuera para aumentar la tensión hasta el grado anotado en las Especificaciones Generales en la Sección 5 y vuelva a apretarla. Si necesita reemplazar la correa, suelte el tensor inactivo, reemplace la correa y vuelva a tensar el inactivo como se especifica.

Fig.14

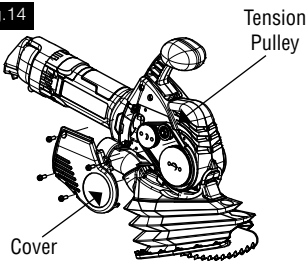

Durante la tensión o sustitución de la correa debería realizarse una inspección visual de las poleas, pues las mismas se desgastan por deslizamiento excesivo de la correa. Si las ranuras del perfil en V en las poleas aparecen desgastadas o dañadas, se requiere la sustitución de las mismas. Para la sustitución de las poleas, contacte con su centro de servicio técnico autorizado de ARBORTECH.

3) Tornillos y Roscas del Portacuchillas

El par de tensión (torque) de los tornillos Allen de la cuchilla (18Nm.) (13.2 ft lb) debe ser revisado regularmente. Cuando sea que se cambien las cuchillas, la rosca del perno y e la biela deben inspeccionarse para asegurarse de que no están gastados o tapados con residuos. Use solamente repuestos genuinos ARBORTECH y no lubrique pernos ni roscas ni la superficie de unión de las bielas.

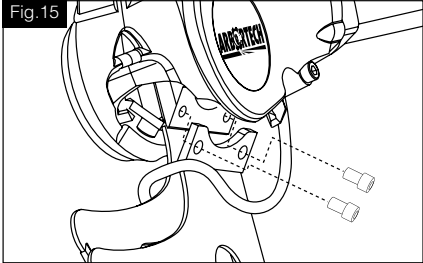

⚠ PRECAUCIÓN: NO MANEJA la herramienta con cuchillas flojas. Si las cuchillas se aflojan durante su funcionamiento, se pueden dañar los soportes de las cuchillas y las roscas, exigiendo reparaciones mayores.

4) Hojas y dientes

Las hojas se desafilan con el uso, y su capacidad de corte disminuye. Ocasionalmente, si se cortan materiales muy duros o los dientes impactan contra una superficie dura provista de un ángulo anormal, los dientes pueden agrietarse o romperse. Las hojas aún pueden utilizarse, pero su capacidad de corte se reduce. Cuando la periferia de las cuchillas toman un color azulado indica que están demasiado calientes. Normalmente, esto es consecuencia de que los dientes están desgastados, o al uso de fuerza excesiva, o al movimiento insuficiente tipo "barrer" de parte del usuario o a que el material sea demasiado duro.

NOTA: El uso de hojas afiladas mejora el rendimiento y la longevidad de la herramienta.

7. GARANTÍA Y SERVICIO

Para reparaciones dentro de garantía, servicio y repuestos, por favor diríjase al lugar de compra, o

Visite nuestro website www.arbortechtools.com para ubicar a un concesionario o agente de servicio en su zona.

Declaración de Conformidad

Declaramos bajo responsabilidad propia que el producto AS175 Sierra para Ladrillo y

Argamasa (Brick and Mortar Saw) descrita bajo "Especificaciones" está en conformidad con los siguientes estándares o documentos de

estandarización: IEC62841 de acuerdo a lo provisto en la Directiva de Maquinaria 2006/42/EC.

Archivo técnico en:

Arbortech PTY LTD

67 Westchester Road



Kevin Inkster
Presidente
Arbortech Pty Ltd



Sven Blinks
Gerente General
Arbortech Pty Ltd

Arbortech PTY LTD
67 Westchester Road
Malaga, WA 6090

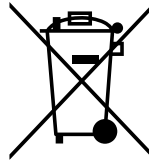

Eliminación

Recomendamos que las herramientas eléctricas, accesorios y embalajes sean sometidos a un proceso de recuperación que respete el medio ambiente.

No arroje las herramientas eléctricas a la basura!

Sólo para los países de la UE:

Conforme a la Directiva Europea 2012/19/UE sobre aparatos eléctricos y electrónicos inservibles, tras su transposición en ley nacional, deberán acumularse por separado las herramientas eléctricas para ser sometidas a un reciclaje ecológico.

1. INTRODUCTION

L'Arbortech AS175 est conçue et fabriquée en Australie avec des composants et des techniques de fabrication de haute qualité.

Les lames a jointements est un brevet unique permettant le decoupage des briques, mortiers et masonnerie plus rapidement que les scies a jointements traditionnelle.

Cet action de decoupage prduit tres peu de poussieres, offrant une operation sure et controllee, avec la capaciter de couper jusqu'a 120 mm de profondeur, decoupage des angles droit et coupes variables de largeurs. Le AS175 est idealement adapter pour une varietes de taches comprenant

- la suppression du mortier de scellement des briques.
- l'extraction de briques des murs.
- la découpe de briques sans endommager les zones adjacentes, sans éclatement, coupe, verrouillage ou crénelage de murs de briques, ciselage pour mise en place de conduits ou similaires dans les murs
- coupe de trous dans les murs et autres surfaces.
- finition d'angles droits dans les murs.

Une large gamme de lames adaptées à différentes applications peut être fournie avec cet appareil.

Définitions: consignes de sécurité

Les définitions ci-dessous décrivent le niveau de gravité de chaque mot signalétique. Lisez le manuel de l'utilisateur et soyez attentif à ces symboles.

 **DANGER:** indique une situation dangereuse imminente qui, si elle n'est pas évitée, entraînera des blessures graves ou mortelles.

 **AVERTISSEMENT:** indique une situation dangereuse potentielle qui, si elle n'est pas évitée, pourrait entraîner des blessures graves ou mortelles.

 **ATTENTION:** indique une situation dangereuse potentielle qui, si elle n'est pas évitée, pourrait entraîner des blessures graves ou mortelles.

 **ATTENTION:** utilisé sans le symbole de l'alerte de sécurité indique une situation dangereuse potentielle qui, si elle n'est pas évitée, pourrait entraîner des dégâts matériels.

 Indique un risque d'électrocution.

2. AVERTISSEMENTS GÉNÉRAUX SUR LA SÉCURITÉ DES OUTILS ÉLECTRIQUES

 **AVERTISSEMENT:** lisez tous les avertissements, instructions, illustrations et spécifications proposés avec cet outil électrique. Ne pas respecter l'ensemble des instructions mentionnées ci-dessous pourrait entraîner une décharge électrique, un incendie et/ou des blessures graves.

Conservez tous les avertissements et instructions pour référence future

Le terme "outil électrique" mentionné dans les avertissements se réfère à votre outil électrique filaire.

1) Sécurité de l'aire de travail

- Maintenez l'aire de travail propre et bien éclairée.** Une aire de travail encombrée ou mal éclairée augmente les risques d'accidents
- N'utilisez pas les outils électriques dans un environnement explosif, comme en présence de liquides, gaz ou poussières inflammables.** Les outils électriques produisent des étincelles qui peuvent.
- Tenez à distance enfants et spectateurs pendant que vous opérez un outil électrique.** Une distraction peut vous faire perdre le contrôle de l'outil.

2) Sécurité électrique

- La fiche de l'outil électrique doit correspondre avec la prise de courant. Ne modifiez en aucun cas la fiche. N'utilisez pas de fiches adaptatrices avec des outils électriques reliés à la terre (masse).** Les fiches non modifiées et les prises de courant adaptées réduisent les risques d'électrocution.
- Évitez tout contact physique avec des surfaces reliées à la terre ou à la masse, tels que tuyaux, radiateurs, cuisinières électriques et réfrigérateurs.** Le risqué d'électrocution augmente si votre corps est relié à la terre.
- N'exposez pas les outils électriques à la pluie ou à l'humidité.** N'exposez pas les outils électriques à la pluie ou à l'humidité.
- Ne maltraitez pas le cordon d'alimentation. N'utilisez jamais le cordon pour transporter, tirer ou débrancher l'outil électrique. Tenez le cordon à l'écart de sources de chaleur, huile, bords tranchants ou pièces en mouvement.** Le risque d'électrocution augmente si le cordon est endommagé ou entortillé.

- e) **Utilisez une rallonge convenant pour l'utilisation à l'extérieur si vous utilisez l'outil électrique dehors.** Le risque d'électrocution diminue si vous utilisez un cordon convenant pour l'utilisation à l'extérieur.
- f) **L'utilisation obligatoire d'outils électrique dans un endroit humide utiliser un dispositif de courant résiduel(RCD).** L'utilisation du RCD réduit le risque d'électrocution.

3) Sécurité personnelle

- a) **Restez vigilant, surveillez vos gestes et faites preuve de bon sens lorsque vous utilisez un outil électrique. N'utilisez pas un outil électrique si vous êtes fatigué ou sous l'influence de drogues, d'alcool ou de médicaments.** Un moment d'inattention durant l'utilisation d'un outil électrique peut entraîner de graves blessures corporelles.
- b) **Utilisez un équipement de sécurité. Portez toujours des lunettes de sécurité.** Un équipement de sécurité comme un masque anti-poussières, des chaussures de sécurité antidérapantes, un casque de sécurité ou un serre-tête antibruit, utilisés selon la tâche à effectuer, permettront de diminuer le risque de blessures corporelles.
- c) **Prévenez une mise en route involontaire. Veillez à ce que l'interrupteur soit en position désactivée (OFF) avant de brancher l'appareil sur la sources d'alimentation et/ou la batterie, lorsque vous prenez ou portez l'outil.** Porter des outils électriques tandis que votre doigt se trouve sur l'interrupteur, ou activer des outils électriques sous tension risque de provoquer des accidents.
- d) **Retirez toute clé de réglage ou autre avant de mettre l'outil sous tension.** Une clé laissée en place sur une pièce rotative de l'outil électrique peut entraîner des blessures corporelles.
- e) **Ne vous penchez pas trop loin. Maintenez constamment votre équilibre.** Vous aurez ainsi une meilleure maîtrise de l'outil électrique en cas de situations imprévues.
- f) **Portez des vêtements adéquats. Ne portez pas de vêtements amples ni de bijoux. Maintenez cheveux, vêtements et gants à l'écart des pièces en mouvement.** Les pièces en mouvement peuvent happer les vêtements amples, les bijoux et les cheveux longs.
- g) **Si des accessoires sont fournis pour raccorder des dispositifs d'aspiration et de collecte de la poussière, vérifiez qu'ils sont bien raccordés et bien utilisés.** L'utilisation de tels accessoires permet de réduire les risques liés à la présence de poussière.
- h) **Ne laissez pas la familiarité acquise avec**

l'utilisation des outils vous pousser à sous-estimer leur sécurité. Une action négligente peut causer des blessures graves en une fraction de seconde.

4) Utilisation et entretien des outils électriques

- a) **Ne forcez pas l'outil électrique. Utilisez l'outil électrique qui correspond à votre utilisation.** Si vous utilisez l'outil électrique adéquat et respectez le régime pour lequel il a été conçu, il réalisera un travail de meilleure qualité et plus sûr.
- b) **N'utilisez pas l'outil électrique s'il est impossible de l'allumer ou de l'éteindre avec l'interrupteur.** Un outil électrique qui ne peut être contrôlé par l'interrupteur représente un danger et doit être réparé.
- c) **Débranchez la fiche de la source d'alimentation avant de procéder à tout réglage, de changer d'accessoire ou de ranger l'outil électrique.** Ces mesures de sécurité préventives réduiront les risques de démarrage accidentel de l'outil électrique.
- d) **Après utilisation, rangez l'outil électrique hors de portée des enfants et ne laissez aucune personne l'utiliser si elle n'est pas familiarisée avec les outils électriques ou ces instructions.** Les outils électriques représentent un danger entre des mains inexpertes.
- e) **Procédez à l'entretien des outils électriques. Assurez-vous que les pièces en mouvement ne sont pas désalignées ou coincées, qu'aucune pièce n'est cassée ou que l'outil électrique n'a subi aucun dommage pouvant affecter son bon fonctionnement. Si l'outil électrique est endommagé, faites-le réparer avant de le réutiliser.** De nombreux accidents sont causés par des outils mal entretenus.
- f) **Maintenez vos outils affûtés et propres.** Un outil bien entretenu et aux bords bien affûtés risquera moins de se coincer et sera plus facile à maîtriser.
- g) **Utilisez l'outil électrique, ses accessoires et ses embouts, etc. conformément aux instructions et de la façon prévue pour ce type particulier d'outil électrique, en tenant compte des conditions de travail et de la tâche à effectuer.** L'utilisation d'un outil électrique à des fins autres que celles prévues est potentiellement dangereuse.
- h) **Gardez les poignées et les surfaces de préhension sèches, propres et exemptes d'huile et de graisse.** Les poignées glissantes et les surfaces de préhension ne permettent pas une manipulation et un contrôle sûrs de l'outil dans des situations imprévues.





5) Réparation

- a) **Confiez la réparation de votre outil électrique à un réparateur qualifié qui utilise des pièces de rechange identiques.** La sécurité de l'outil électrique sera ainsi préservée.

6) Instructions de sécurité pour les scies alternatives

- a) **Tenez l'outil électrique par les surfaces de préhension isolées, lorsque vous réalisez une opération dans laquelle l'accessoire de coupe risque d'entrer en contact avec un câblage dissimulé ou son propre câble.** Un accessoire de coupe entrant en contact avec un fil sous tension risque d'électrifier des pièces métalliques exposées de l'outil électrique et risque d'exposer l'opérateur à un choc électrique.
- b) **Servez-vous de pièces de serrage ou d'une autre manière pratique de fixation et de support de la pièce sur une plateforme stable.** . Tenir la pièce à la main ou contre le corps la rend instable et peut entraîner une perte de contrôle.
- c) **Utilisez que des accessoires recommander** dans le manuel d'utilisation.
- d) **Toujours utiliser l'outil avec la tension indiquer sur l'étiquette.**
- e) **Ne pas demarrer l'outil sous pression.** Faire demarrer l'outil avant de commencer un travail.
- f) **Ne jamais demarrer ou utiliser l'outil en ayant les doigts ou des objets dans les orrifices des lames.**
- g) **Faites attention pendant et apres l'utilisation.**Les lames et quelques zones de l'outil s'echauffent.
- h) **Assurez vous qu'il n'y ai pas de fils électrique,** tuyautage ou d'isolation dans l'endroit ou vous travaillez.
- i) **Laissez un temps de repos** repos pour faciliter les effets de vibrations. Portez des gants pour minimiser l'effet de vibration sur le corps.
- j) **Assurez vous que l'accessoire d'extraction de poussiere** est bien connecter.
- k) **L'utilisation d'accessoires et embouts autre que ceux recommander dans le manuel peuvent entrainer d'accidents grave.**
- l) **Ne forcez pas l'outil.** La ete concue pour travailler a vitesse moderee.
- m) **Tenez l'outil des deux mains quand vous l'utilisez.**

SYMBOLES ils indiquent les symboles utiliser dans ce manuel

	Construction de la classe 2(Double isolation, pas de prise de terre)
	Lisez le manuel d'utilisation
	Portez une protection auditive
	Portez une protection des yeux
	Portez un masque de protection respiratoire
V~	volts alternating current
A	amperes
Hz	hertz
W	watt
N ₀	vitesse ralentie
/min	tours minutes
dB	decibels
Nm	newton metres
m	metres
m/s	metres par seconde
mm	millimeters
kg-m	kilogram meters
ft-lb	pieds par livres

3. FONCTIONS

1) AS175 description de l'outil

L'appareil AS175 est conçu pour couper les matériaux rigides, comme le mortier, les briques, les plaques de plâtre, les panneaux de fibres agglomérées, les planches de recouvrement et le bois. La scie AS175 utilise différentes lames adaptées aux matériaux à découper. Les lames peuvent être changées en fonction de la profondeur et de la longueur de la coupe.

Les lames sont entraînées par des bielles et un arbre à cames, entraîné par une courroie. La transmission de courroie est conçue de sorte à permettre un glissement en cas de blocage des lames. **En cas de glissement excessif de la courroie, un nouveau tensionnage de la courroie peut être nécessaire.** Elle se tensionne facilement par le retrait du couvercle en plastique puis en effectuant une tension à l'aide du galet tendeur réglable (voir paragraphe 7.2). Les lames sont montées sur les bielles à l'aide de boulons Allen à traction élevée.

Une garde métallique qui peut être remplacée limite la profondeur maximale de coupe et empêche les supports de lame d'endommager la surface du matériau découpé. Les chocs et les vibrations de l'appareil sont réduits grâce à une poignée en caoutchouc située sur le haut de l'appareil. La poignée supérieure permet un confort d'utilisation dans

différents angles de coupe. Le manchon en caoutchouc de la poignée supérieure peut être remplacé en cas d'usure.

2) Description de la lame

L'AS175 utilise différentes lames de coupe selon les matériaux et les profils.

General Purpose Blades sont composées de dents en carbure de tungstène et sont conçues pour les coupes de maçonnerie générale et dans la terre. Reportez-vous au guide des matériaux. Ces types de lames permettent une coupe d'une profondeur de 115 mm.



Plunge Blades sont composées de dents en carbure de tungstène et ont une profondeur de coupe maximale de 120mm. Ces lames peuvent couper des fentes de 75mm de longueur (la hauteur d'une brique).



Switch Box Blades sont composées de dents en carbure de tungstène et ont une profondeur de coupe maximale de 120mm. Elles sont appropriées à l'installation de boîtes de dérivation électrique dans les murs de plâtre et de briques.



Heritage Blades Idéal pour l'enlèvement de mortier sur les joints minces et la restauration de bâtiments anciens. Profondeur : 35 mm Largeur : 3 mm



Headjoint Blades Idéal pour l'enlèvement de mortier sur des joints verticaux. Profondeur : 75 mm Largeur : 7,2 mm



Caulking Blades Idéales pour éliminer le calfatage entre des panneaux en béton. P. ex. Inclinaison sur des surfaces de parking *Disponible en 3 largeurs (1/2 po, 1 po et 2 po).



XL General Purpose Blades Profondeur de coupe jusqu'à 170 mm (6 ¾ po.), sans reprise. Profondeur : 170 mm Largeur : 7,2 mm

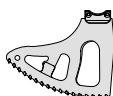

Tuckpointing Blades Sert à éliminer le mortier entre les briques lors d'un travail de restauration. Profondeur de coupe max. 35 mm (1 3/8 po)



4. MONTAGE

ÉLÉMENT	CARACTÉRISTIQUES
1	Poignée arrière
2	Commutateur à gâchette
3	Levier de déverrouillage
4	Bouton de verrouillage
5	Poignée avant

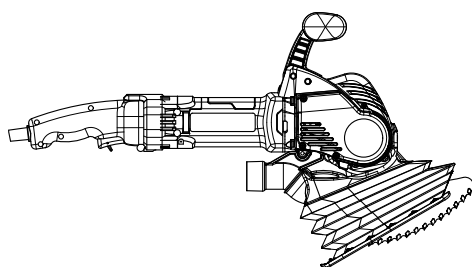
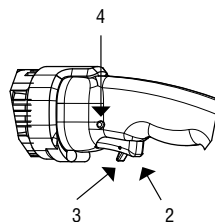
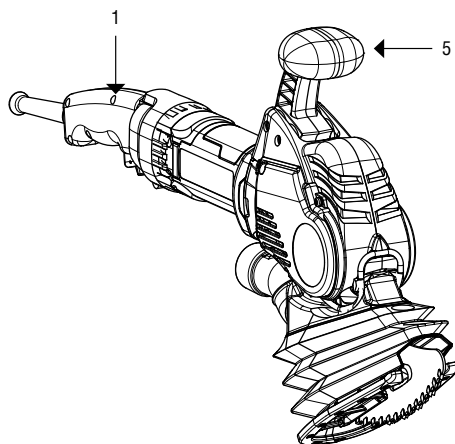

5. FONCTIONNEMENT

1) Operation

⚠ AVERTISSEMENT: Il est recommandé de toujours fournir l'outil via un dispositif de courant résiduel au courant résiduel nominal de 30 mA ou moins.

L'AS175 est directement opérationnelle toutefois vous pouvez être amené à changer les lames selon les coupes à réaliser.

Avant de modifier les lames, la garde autour des supports de lame doit être légèrement soulevée de son socle en face avant de l'appareil et écartée afin de libérer l'accès aux vis (voir Figure 1).

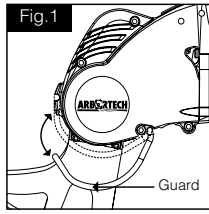

Utilisez la clé hexagonale fournie pour desserrer et enlever les vis et les rondelles qui sécurisent les lames, enlevez ensuite les lames comme indiqué dans la figure 2.

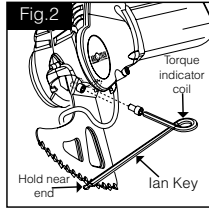

Choisissez les lames adaptées à votre coupe et montez-les, ainsi que les vis et les rondelles. Assurez-vous que la surface des supports de lame, les bielles et les vis sont propres, exemptes de lubrifiant ou de tout autre produit susceptible de les endommager. Vérifiez que la garde peut être refermée avant de fixer les lames à la bielle (voir figure 2).

REMARQUE: Utilisez toujours des paires de lame correspondantes. Ne mélangez pas des lames neuves avec des lames anciennes. Servez-vous uniquement des boulons fournis avec l'appareil.

Utilisez la cle hexagonale pour serrer la vis de support de la lame jusqu'à ce que l'indicateur de couple se separe suffisamment pour que les bouts se joignent. La cle hexagonale serra les boulons à la tention requise 18Nm (11.5ft lb).

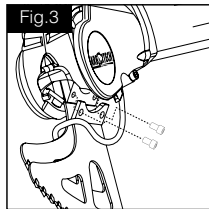

NOTE: les lames s'usent meme en les utilisant normalement, leurs duree de vie varient dependent des materiaux utiliser.

ATTENTION: Ne pas utiliser l'outil si les lames sont desserrer. Cela endommagerai le support des lames et les ecrous.

Assurez-vous que les dents des lames soient légèrement en contact ou avec un espace maximal de 1mm (voir figure 4).

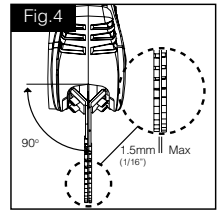

Si l'espace entre les lames est trop important, comme après plusieurs utilisations, les lames peuvent être retirées et pliées doucement vers l'intérieur afin de réduire l'espace. Assurez-vous que les deux lames sont alignées verticalement à l'appareil (voir figure 4).

ATTENTION: Si le frottement des lames à un endroit autre que dans les 25 millimètres du tranchant ou si la force du contact est importante, vous fatiguez l'appareil et provoquez l'usure prématurée de la courroie.

Remplacez la garde à son emplacement d'origine (voir figure 1).

2) Extraction de la poussière

La scie AS175 doit être équipée d'un cache antipoussière et utilisée avec un appareil d'extraction de la poussière sous vide. Le cache antipoussière réduit de manière importante l'exposition à la poussière ambiante pour l'utilisateur et les personnes alentours. La fixation et le retrait du cache antipoussière sur la scie AS175 s'effectue sans outils, alors que les lames sont montées. Pour fixer le cache antipoussière :

1. Insérez les lames montées à travers la fente de la partie supérieure du cache antipoussière

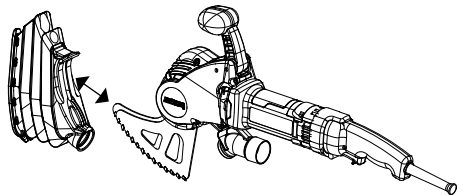

3) Spécifications

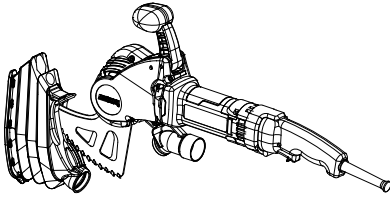

2. Faites pivoter le cache antipoussière jusqu'à ce qu'il s'engage dans le raccord d'extraction de la poussière et qu'il se fixe par chevauchement

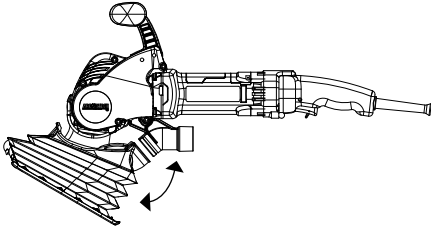

3. Pincez en pliant les languettes frontales du cache antipoussière et appuyez en dessous du protecteur.

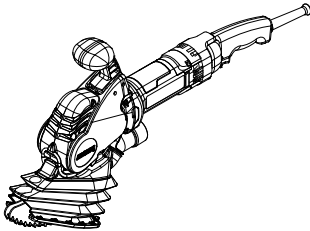

Le raccord de l'extracteur de poussières du côté inférieur de la scie AS175 est conçu pour permettre l'extraction de la poussière sous vide standard, y compris un raccord de vide conique de 35 mm (1 3/8 po) de diamètre et un raccord de vide de 38 mm (1 1/2 po) de diamètre. Utilisez un système d'extraction de la poussière approprié ou un système de vide destiné à la poussière de maçonnerie.

REMARQUE: Ne pas utiliser le cache antipoussière lors de la coupe de matériels de maçonnerie entraîne une usure excessive des composants électriques. Le dommage causé par la poussière entraîne une défaillance prématurée du moteur, ce qui affecte la garantie.

PRUDENCE: Vérifiez que l'appareil de vide utilisé est équipé d'un système de filtration approprié pour le matériel découpé. Une filtration incorrecte entraîne un contrôle de la poussière inadéquat et risque également d'endommager l'appareil de vide.

ÉLÉMENT	CARACTÉRISTIQUES
Profondeur maximale de coupe	120mm (4 3/4")/7.2mm (9/32")
Largeur de coupe	4.3kg (9.5lb)
Dimensions sans les lames	450 mm (17 7/8") L 75 mm (3") W 240 mm (9 1/2") H
Vitesse hors coupe - tours/minute n_0	5100 rpm
Puissance	1400W
Évaluation électrique nominale	ALL.FG.175120.20 120V~60Hz, 13A
Cheminée d'extraction de poussière	Convient aux tuyaux de vide d'un raccord conique d'un diamètre interne de 35 mm (1 3/8"), ou d'un raccord conique d'un diamètre externe de 38 (1 1/2") mm.
Flèche maximale de milieu de surface de courroie	2 mm (1/16 po) avec force de déflexion de 15 N (1,5 kg) (3,4 lb)
Serrage du boulon de support de lame	18 Nm (1,8 kg/m), non lubrifié.

AVERTISSEMENT: le niveau de vibrations émis est basé sur les mesures représentatives des applications principales de l'outil. Cependant si on se sert de l'outil pour différentes applications ou avec des accessoires autre que le sien, ou mal entretenu et le niveau de vibration peut changer. Cela peut augmenter de manière significative le niveau de vibration pendant le fonctionnement. Une estimation d'exposition au niveau de vibration peut être prise en compte au moment où l'outil est éteint et quand il est en opération libre.

Cela réduirait le niveau d'exposition pendant le fonctionnement. Prenez des précautions additionnelles comme, entretenir les accessoires et l'outil, organisez un programme de travail pour protéger l'opérateur des effets de vibrations.

⚠ AVERTISSEMENT: Ces valeurs ci dessous indiquent seulement le bruit emis par la machine. Ceux ci ne peuvent determiner si l'operateur doit se proteger contre le bruit. Cela depend du niveau de bruit qui atteint l'operateur. Il est necessaire de toujours se proteger contre le bruit en utilisant l'outil.

4) Mode d'emploi

⚠ NOTE: l'usage de l'AS175 peut entrainer a une vibration dans les bras qui pourrait a la longue entrainer a la fatigue. Les materiaux dure augmentent les vibrations. En cas de malaise ne pas utiliser l'outil et prendre des periodes de pause pendant le coupage. Contactez le fabricant pour plus de renseignements. Consultez la section Sécurité de ce manuel d'instructions avant de vous servir de l'appareil.

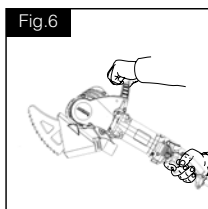
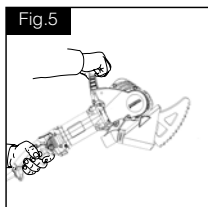

Munissez-vous des protections nécessaires pour les yeux, les oreilles et le corps.

Vérifiez la position des lames et assurez-vous que l'interrupteur est sur la position OFF puis branchez l'appareil sur une prise de courant

⚠ ATTENTION: Ne bloquez pas les conduits d'aération et n'obstruez pas l'arrière du moteur sous peine de l'endommager. Nous vous recommandons de nettoyer régulièrement les conduits d'aération à l'air comprimé si vous travaillez dans un environnement poussiéreux (voir figure 7)

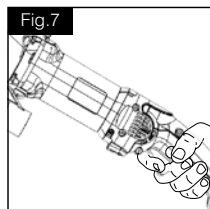

Maintenez l'appareil par la poignée supérieure et par le logement du moteur afin d'être le plus à l'aise possible pour travailler (voir les figures 5 et 6).

Pour commencer la coupe, tenez l'outil fermement dans vos mains et placez le milieu du tranchant de la lame sur la zone de travail, gardez à l'esprit que la direction de coupe est vers l'arrière des lames.

Pendant la coupe, déplacez l'outil et les lames dans un mouvement de sciage lent afin d'améliorer la coupe,

de réduire le réchauffement et de diminuer l'usure des lames (voir figures 8 et 9).

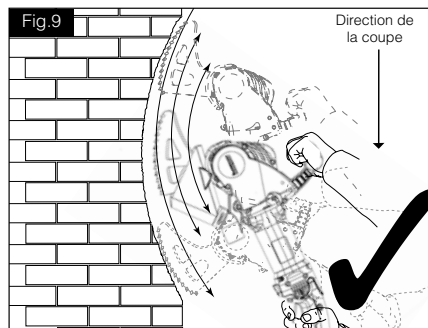
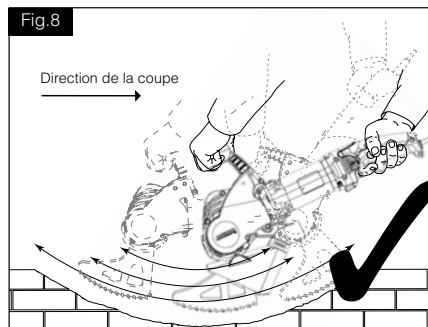

⚠ ATTENTION: Le martelage des extrémités des lames sur une surface dure peut les endommager, ainsi que l'appareil (voir figures 10, 11 et 13). En cas de martelage accidentel, arrêtez l'appareil ou ôtez-le immédiatement de la coupe.

Quel que soit le type de lame, évitez le martelage sur l'extrémité des lames et sur le bord de la coupe en utilisant un balancement lent et un mouvement large. Assurez-vous que seules les dents sont en contact avec la pièce découpée afin d'améliorer les performances.

⚠ ATTENTION: Vous risquez d'ébrécher les dents en carbure de tungstène lorsque vous posez l'appareil.

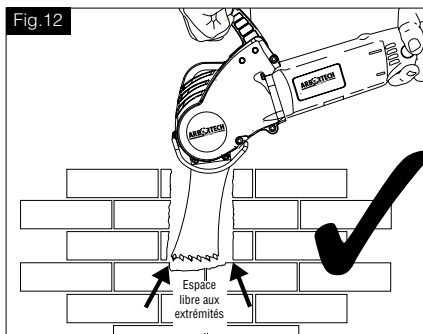
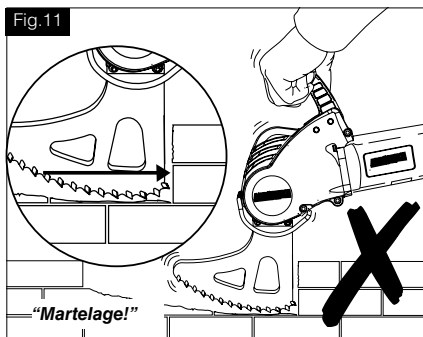
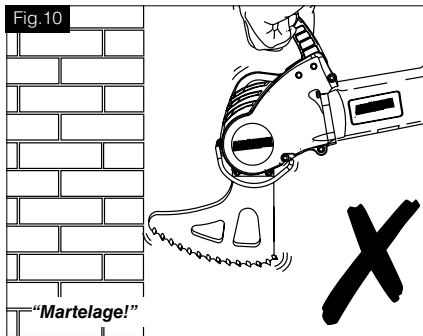

Lorsque vous utilisez des lames à creusement de mortier, la coupe doit contenir un espace libre (voir figure 12) suffisamment important à chaque extrémité afin d'éviter le martelage sur les extrémités de la lame (voir figure 13).

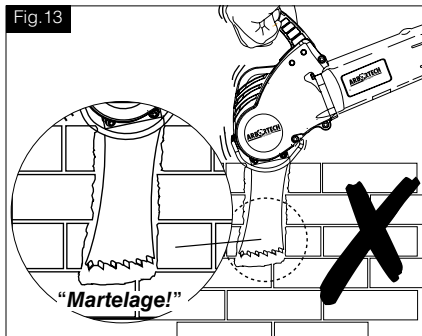

6. ENTRETIEN ET MAINTENANCE

⚠ ATTENTION: Pour réduire le risque d'accidents éteignez et déconnectez l'outil de la prise d'alimentation avant de faire des réglages ou pour enlever ou installer les connexions ou accessoires.

Avant de reconnecter l'outil enfoncez puis relâchez le commutateur de déclenchement pour s'assurer que l'outil est éteint.

Pour s'assurer de la fiabilité de l'outil, les réparations et la maintenance et réglages (incluant l'inspection et le remplacement de la brosse) doivent se faire par un centre de service.

ARBORTECH agréé. Utilisez toujours des pièces de rechange recommandées.

1) Moteur

Nettoyage

⚠ ATTENTION: Soufflez la poussière et les particules en utilisant de l'air comprimé propre et sec est une procédure de maintenance régulière. La poussière et les particules s'accumulent souvent sur les surfaces intérieures et peuvent causer une panne prématurée. Ne pas nettoyer régulièrement l'AS175 affectera la garantie.

⚠ ATTENTION: TOUJOURS PORTER DES VÊTEMENTS DE SÛRETÉ pour utiliser ou nettoyer l'outil.

Attention ne jamais utiliser de solvant ou aucun composant chimique pour nettoyer les parties non métalliques de l'outil. Utilisez un tissu propre et sec.

Graissage

Les outils ARBORTECH sont graissés à l'assemblage et sont prêts à l'usage.

Accessoires

Pour réduire le risque d'accidents utilisez que les accessoires ARBORTECH avec le produit. Les

accessoires recommander sont disponible au surcrot chez votre distributeur locale ou au centre de service autoriser.

Reparation

Pour toute assistance en la recherche d'accessoires ou pour tout renseignement sur l'outil contactez ARBORTECH. www.arbortechtools.com

Brosses

L'as175 est equiper de brosses a arrêts automatique. Quand elles sont usee au dessous de leur longueur minimale l'outil arrete de fonctionner reduisant les dommages au moteur. Contacter votre distributeur agreee ou votre centre de service pour le remplacement des brosses.

2) Courroie et poulies

⚠ PRUDENCE: La tension de la courroie doit être contrôlée en cas de glissement de la courroie durant l'utilisation. Si vous continuez d'utiliser l'outil alors que la courroie est relâchée, la fonctionnalité sera médiocre et vous endommagerez les poulies. Un remplacement est nécessaire en cas de tensionnage de la courroie insuffisant, pour éviter un glissement.

Pour y accéder, enlevez les vis tenant le couvercle en plastique a droite de l'outil (image15). Vérifiez la tension de la courroie et s'il n'y a aucun signe de dommages. S'il faut régler la tension desserrer l'écrou du tendeur (d'un tour), glisser le tendeur vers l'extérieur pour augmenter la tension comme indiquer dans la specification generale SECTION 3 et reserrer. Pour remplacer la courroie, desserrer le tendeur, remplacer la courroie et ajuster le tendeur comme specifier.

Fig.14

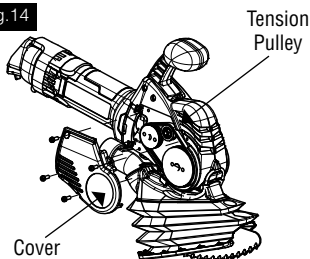

Lors du tensionnage ou du remplacement de la courroie, il est essentiel de procéder à une inspection visuelle des poulies, car elles s'useront en raison du glissement excessif de la courroie. Un remplacement peut être nécessaire si les rainures en V sur les poulies semblent usées ou endommagées. Pour procéder au remplacement de toute poulie, contactez votre centre de service autorisé ARBORTECH.

3) Ecrous de support des lames et filletage

Vérifiez que les vis seront les lames soient correctement serrés à (18Nm)(15ft lb). Quand vous échangez les lames vérifiez que les écrous et filletage ne soient pas usés et couverts de débris. Utilisez que des pièces de rechange ARBORTECH et ne pas graisser les écrous et les surfaces de contact des bielles.

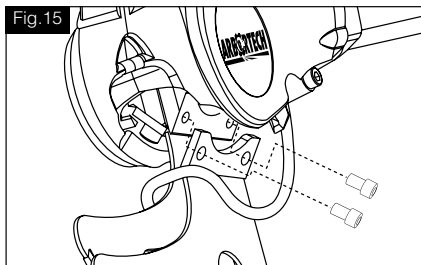

⚠ ATTENTION: N'UTILISEZ PAS l'outil si les lames sont lâches. Si les lames deviennent lâches en utilisant l'outil, les supports des lames et les filletages peuvent s'endommager et entraîneraient des réparations conséquentes.

4) Lames et dents

Au fur et à mesure de l'utilisation, les lames s'éroussent et la performance de coupe diminue. De temps à autre, si l'on coupe des matériaux très durs, ou si les dents frappent une surface dure à un angle anormal, les dents peuvent s'ébrécher ou se casser. Il est encore possible d'utiliser les lames, mais la performance de coupe est réduite.

Si la périphérie des lames devient bleue, les lames sont trop chaudes. Cela est généralement occasionné par l'usure des dents, une force

trop importante, un balancement insuffisant de l'opérateur ou un matériau trop dur.

REMARQUE: Utiliser des lames acérées améliore la performance et la longévité de l'outil.

7. GARANTIE ET SERVICE APRES VENTE

Pour la garantie de service après vente contactez votre point de vente,

Or Visitez notre site internet www.arbortechtools.com pour localiser un revendeur ou le service après vente de votre local.

Declaración de Conformidad

Declaration de conformite

Nous déclarons sous notre entiere responsabilite que la scie a brique et a mortier AS175 decris par Les Specifications est conforme au documents de standard: IEC62841 selon la provision de Directives Des Machines 2006/42/EC.

Fiches Techniques: Arbortech PTY LTD

67 Westchester Road



Kevin Inkster
Presidente
Arbortech Pty Ltd

Arbortech PTY LTD
67 Westchester Road
Malaga, WA 6090



Sven Blinks
Gerente General
Arbortech Pty Ltd

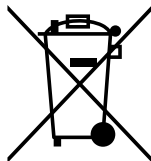

Elimination des déchets

Les outils électroportatifs, ainsi que leurs accessoires et emballages, doivent pouvoir suivre chacun une voie de recyclag appropriée.

Ne jetez pas les outils électroportatifs avec les ordures ménagères !

Seulement pour les pays de l'UE : Conformément à la directive européenne 2012/19/UE relative aux déchets d'équipements électriques et électroniques et sa mise en vigueur conform ment aux législations nationales, les outils électroportatifs dont on ne peut plus se servir doivent être isolés et suivre une voie de recyclage appropriée.

1. INTRODUZIONE

Il seghetto per malta e mattoni Arbotech AS175 è progettato e costruito in Australia, con l'utilizzo solo di componenti della più elevata qualità e dei migliori processi di produzione.

L'esclusiva azione di taglio orbitale brevettata di due lame alternative, permette di tagliare mattoni, malta e muratura più velocemente rispetto alle tradizionali lame alternative.

Questa azione di taglio produce anche quantità minime di polvere aerea, offrendo un funzionamento sicuro e controllabile, con la possibilità di tagliare fino ad una profondità di 120 mm (4 3/4"), tagliare angoli quadrati ed eseguire tagli di larghezza variabile. L'AS175 è ideale per una varietà di attività, tra cui:

- rimozione della malta per la stuccatura dei muri in mattoni.
- rimozione di singoli mattoni dalle pareti.
- taglio di mattoni senza danni alle aree adiacenti o cuciture "blow-out", keying o dentatura di muri in mattoni "inseguendo" tagli per condutture e oggetti simili nelle pareti.
- taglio di fori in pareti o altre superfici.
- finitura di tagli angolari nei muri.

L'utensile può essere dotato di una gamma di lame per adattarsi al meglio alle diverse applicazioni.

Definizioni: Linee guida per la sicurezza

Le definizioni qui sotto descrivono il livello di gravità di ogni parola chiave. Si prega di leggere il manuale e di prestare attenzione a questi simboli.

 **PERICOLO:** Indica una situazione di pericolo imminente che, se non evitata, **provocherà la morte o lesioni gravi.**

 **AVVERTENZA:** Indica una situazione potenzialmente pericolosa che, se non evitata, **potrebbe** causare la **morte o lesioni gravi.**

 **CAUTELA:** Indica una situazione potenzialmente pericolosa che, se non evitata, **può** provocare **lesioni lievi o moderate.**

 **CAUTELA:** Utilizzato senza il simbolo di allarme di sicurezza indica una situazione potenzialmente pericolosa che, se non evitata, **può** causare **danni materiali.**

 Indica il rischio di scossa elettrica.

2. AVVERTENZE GENERALI SULLA SICUREZZA DEGLI UTENSILI

ELETTRICI

 **AVVERTENZA:** **Leggere tutte le avvertenze di sicurezza, le istruzioni, le illustrazioni e le specifiche fornite con questo utensile elettrico.** La mancata osservanza delle istruzioni elencate di seguito può provocare scosse elettriche, incendi e/o lesioni gravi.

Conservare tutte le avvertenze e le istruzioni per riferimenti futuri.

Il termine "utensile elettrico" usato nelle avvertenze si riferisce al vostro utensile elettrico alimentato dalla tensione di rete (con cavo).

1) Area di lavoro

- a) **Mantenere l'area di lavoro pulita e ben illuminata.** Aree disordinate e buie favoriscono gli incidenti.
- b) **Non utilizzare gli utensili elettrici in atmosfere esplosive, come ad esempio in presenza di liquidi, gas o polveri infiammabili.** Gli utensili elettrici creano scintille che possono accendere la polvere o i fumi.
- c) **Tenere lontani i bambini e gli astanti durante l'uso di un utensile elettrico.** Le distrazioni possono causare la perdita di controllo

2) Sicurezza elettrica

- a) **Le spine degli utensili elettrici devono corrispondere alla presa di corrente.** Non modificare mai la spina. Non utilizzare spine di adattatore con utensili elettrici con messa a terra. Le spine non modificate e le prese corrispondenti riducono il rischio di scosse elettriche
- b) **Evitare il contatto del corpo con superfici messe a terra come tubi, radiatori, fornelli e frigoriferi.** Il rischio di scosse elettriche è maggiore se il corpo è collegato a terra.
- c) **Non esporre gli utensili elettrici alla pioggia o all'umidità.** L'ingresso di acqua in un utensile elettrico aumenta il rischio di scosse elettriche.
- d) **Non strapazzare il cavo. Non utilizzare mai il cavo per trasportare, tirare o scollegare l'utensile elettrico.** Tenere il cavo lontano da fonti di calore, olio, spigoli vivi o parti in movimento. I cavi danneggiati o impigliati aumentano il rischio di scosse elettriche.
- e) **Quando si utilizza un utensile elettrico all'aperto, utilizzare una prolunga adatta per l'uso all'aperto.** L'utilizzo di un cavo adatto all'uso all'aperto riduce il rischio di scosse elettriche.
- f) **Se non è possibile evitare l'uso di un utensile elettrico in un luogo umido, utilizzare un'alimentazione protetta da corrente residua**

(RCD). L'utilizzo di una DCR riduce il rischio di scosse elettriche.

3) Sicurezza personale

- a) **Stare allerta, guardare cosa si sta facendo e usare il buon senso quando si utilizza un utensile elettrico.** Non utilizzare uno strumento elettrico quando si è stanchi o sotto l'effetto di droghe, alcool o farmaci. Un momento di disattenzione durante l'uso di utensili elettrici può causare gravi lesioni personali.
- b) **Utilizzare dispositivi di protezione individuale. Utilizzare sempre una protezione per gli occhi** Dispositivi di sicurezza come maschere antipolvere, scarpe di sicurezza antiscivolo, cappelli rigidi, o protezioni dell'udito utilizzati in condizioni adeguate ridurranno le lesioni personali.
- c) **Prevenzione dell'avvio indesiderato. Assicurarsi che l'interruttore sia in posizione OFF prima di collegarlo alla fonte di alimentazione e/o al pacco batteria, sollevare o trasportare l'utensile.** Portando gli utensili elettrici con il dito sull'interruttore o gli utensili con interruttore inserito si rischia di provocare incidenti.
- d) **Rimuovere qualsiasi chiave di regolazione o chiave inglese prima di accendere l'utensile elettrico.** Una chiave inglese rimasta attaccata ad una parte rotante dell'utensile elettrico può causare lesioni personali.
- e) **Non esagerare. Mantenere sempre una posizione corretta e l'equilibrio.** Ciò consente un migliore controllo dell'utensile elettrico in situazioni impreviste.
- f) **Vestirsi in modo adeguato. Non indossare vestiti larghi o gioielli.** Tenere i capelli, gli indumenti e i guanti lontano da parti in movimento. Vestiti larghi, gioielli o capelli lunghi possono rimanere impigliati nelle parti in movimento.
- g) **Se sono previsti dispositivi per il collegamento di impianti di aspirazione e di raccolta della polvere, assicurarsi che questi siano collegati e utilizzati correttamente.** L'uso di questi dispositivi può ridurre i rischi legati alla polvere.
- h) **Non lasciare che la familiarità acquisita con l'uso frequente degli utensili permetta di diventare compiacenti e di ignorare la sicurezza degli utensili.** Un'azione negligente può causare gravi lesioni in una frazione di secondo.

4) Uso e cura dell'utensile elettrico

- a) **Non forzare l'utensile elettrico. Utilizzare l'utensile elettrico corretto per la propria applicazione.** L'utensile elettrico corretto eseguirà il

lavoro meglio e in modo più sicuro alla velocità per cui è stato progettato.

- b) **Non utilizzare l'utensile elettrico se l'interruttore non lo accende e non lo spegne.** Qualsiasi utensile elettrico che non può essere controllato con l'interruttore è pericoloso e deve essere riparato.
- c) **Scollegare la spina dalla fonte di alimentazione e/o il pacco batteria dall'utensile elettrico prima di effettuare qualsiasi regolazione, cambiare gli accessori o conservare gli utensili elettrici.** Tali misure preventive di sicurezza riducono il rischio di avviamento accidentale dell'utensile elettrico.
- d) **Conservare gli utensili elettrici inutilizzabili fuori dalla portata dei bambini e non permettere a persone che non hanno familiarità con l'utensile elettrico o con queste istruzioni l'uso dell'utensile elettrico.** Gli utensili elettrici sono pericolosi nelle mani di utenti non addestrati.
- e) **Manutenere gli utensili elettrici e gli accessori. Verificare l'eventuale disallineamento o unione delle parti in movimento, la rottura di parti e qualsiasi altra condizione che possa influire sul funzionamento degli utensili elettrici.** Se danneggiato, far riparare l'utensile elettrico prima dell'uso. Molti incidenti sono causati da una scarsa manutenzione degli utensili elettrici.
- f) **Mantenere gli utensili da taglio affilati e puliti. Utensili da taglio correttamente mantenuti con bordi taglienti affilati hanno meno probabilità di legarsi e sono più facili da controllare.**
- g) **Utilizzare l'utensile elettrico, gli accessori, le punte degli utensili, ecc. secondo le presenti istruzioni e nel modo previsto per il particolare tipo di utensile elettrico, tenendo conto delle condizioni di lavoro e del lavoro da eseguire.** L'uso dell'utensile elettrico per operazioni diverse da quelle previste può determinare una situazione di pericolo
- h.) **Mantenere le maniglie e le superfici di presa asciutte, pulite e prive di olio o grasso.** Se le maniglie e le superfici di presa sono scivolose, non consentono di manipolare e controllare in modo sicuro l'utensile in situazioni impreviste.

5) Assistenza



- a) **Far riparare l'utensile elettrico da un tecnico qualificato utilizzando solo pezzi di ricambio identici.** In questo modo si garantisce il mantenimento della sicurezza dell'utensile elettrico.



6) Istruzioni di sicurezza per seghetti alternativi

- a) **Mentre si esegue un'operazione in cui**

l'accessorio di taglio potrebbe toccare cavi nascosti o il proprio cavo, tenere l'utensile dalle superfici di presa isolate. L'accessorio di taglio che tocca un filo "sotto tensione" potrebbe mettere "sotto tensione" le parti metalliche esposte dell'utensile elettrico e provocare all'utente una scossa elettrica.

- b) ***Per fissare e sostenere il pezzo in lavorazione su una piattaforma stabile, utilizzare i morsetti o un altro modo pratico.*** Se il pezzo viene tenuto con le mani o contro il proprio corpo, diventa instabile e può far perdere il controllo dello stesso.
- c) ***Non utilizzare l'utensile con accessori diversi da quelli raccomandati in questo manuale di istruzioni.***
- d) ***Utilizzare l'utensile solo con la tensione corretta, come specificato nell'etichetta dell'utensile.***
- e) ***Non avviare mai un utensile sotto carico.*** Avviare l'utensile prima di inserire il pezzo da lavorare.
- f) ***Non avviare o azionare mai l'utensile con le dita o altri oggetti attraverso i fori delle lame.***
- g) ***Prestare attenzione quando si maneggiano le lame durante e dopo l'uso.*** Le lame e alcune aree dell'utensile si surriscaldano durante l'uso.
- h) ***Assicurarsi sempre che prima del taglio non ci siano pericoli quali cavi elettrici, tubi o isolamento nell'area da tagliare.***
- i) ***Programmare ed effettuare periodi di riposo per attenuare l'effetto della vibrazione dell'utensile.***
Utilizzare guanti da lavoro per ridurre al minimo l'effetto delle vibrazioni sul corpo.
- j) ***Assicurarsi che l'impianto di aspirazione sia collegato e utilizzato correttamente.***
- k) ***L'uso di qualsiasi accessorio o attacco diverso da quelli raccomandati in questo manuale di istruzioni può comportare il rischio di lesioni personali.***
- l) ***Non forzare l'utensile. È progettato per funzionare con uno sforzo moderato.*** In caso di sovraccarico dell'utensile può verificarsi un surriscaldamento del sistema di azionamento e del motore.
- m) ***Lavorare sempre con l'utensile tenendolo con entrambe le mani.***

SIMBOLI In questo manuale sono riportati i seguenti simboli e la marcatura di questo strumento	
	Costruzione di classe 2 (doppio isolamento, senza messa a terra)
	Leggere il manuale d'uso

SIMBOLI In questo manuale sono riportati i seguenti simboli e la marcatura di questo strumento	
	Indossare una protezione per l'udito
	Utilizzare una protezione per gli occhi
	Utilizzare una maschera respiratoria protettiva
V~	volt di corrente alternata
A	ampere
Hz	hertz
W	watt
N ₀	velocità a vuoto
/min	alternato
dB	decibel
Nm	newton metri
m	metri
m/s	metri al secondo
mm	millimetri
kg-m	chilogrammo metri
ft-lb	libbre piede

3. DESCRIZIONE DELLE FUNZIONI

1) Descrizione utensile AS175

L'AS175 è progettato per tagliare materiali rigidi come malta, mattoni cotti in argilla, cartongesso, pannelli di fibre. L' AS175 utilizza una varietà di lame per adattarsi al materiale da tagliare. Le lame possono anche essere sostituite in base alla profondità o alla lunghezza di taglio richiesta

Le lame sono azionate tramite bielle e un albero a camme azionato a cinghia. La trasmissione a cinghia è progettata per potere slittare in caso di blocco delle lame. **Se si verifica uno slittamento eccessivo della cinghia, potrebbe essere necessario ritensionarla.** La si può stringere facilmente rimuovendo il coperchio di plastica e tensionarla usando la puleggia folle regolabile (vedi sezione 7.2). Le lame vengono montate sulle bielle usando bulloni a testa esagonale ad alta resistenza Allen TM.

È prevista una protezione metallica sostituibile per limitare la massima profondità di taglio ed evitare che la lama danneggi la superficie del materiale da tagliare. L'impugnatura superiore in gomma riduce gli urti e le vibrazioni per l'operatore. L'impugnatura superiore è stata progettata per assicurare comfort quando utilizzata in una varietà di orientamenti di taglio. Le boccole in gomma sull'impugnatura superiore possono essere sostituite in caso di usura o danneggiamento.

2) Descrizione della lama

Per tagliare materiali e profili diversi, l'AS175 utilizza una varietà di lame.

Le lame per uso generico utilizzano denti al carburo di tungsteno in metallo duro e sono adatte per la lavorazione di muratura generale. Le lame per uso generico sono progettati per tagliare fino ad una profondità di 115 mm (4 1/2").

Le lame a stantuffo utilizzano denti al carburo di tungsteno e hanno una profondità massima di taglio di / 120mm (4 3/4"). Le lame a stantuffo per malta possono tagliare fessure di 75 mm (3") di lunghezza.

Le lame Switch Box utilizzano denti in carburo di tungsteno e hanno una profondità massima di taglio di 120 mm (4 3/4"). Adatte per l'installazione di piccole scatole di interruttori elettrici nelle pareti in muratura in gesso e mattoni.

Lame Heritage ideali per la rimozione di malta su giunti sottili e per il restauro del patrimonio culturale. Profondità 35mm (1 3/8"), larghezza 3mm (1/8")

Lame Headjoint Ideali per la rimozione della malta su giunti verticali. Profondità 75 mm (3"), larghezza 7,2 mm (9/32")

Lame per calafataggio Ideali per rimuovere il silicone tra i pannelli di calcestruzzo. P. es. ribaltamento, parcheggi. *Disponibili in 3 larghezze (1/2", 1" e 2").

Lame per uso generico XL Profondità di taglio fino a 170 mm (6 3/4") senza sovraincisioni.

Lame di rimozione giunti Usate per rimuovere la malta tra i mattoni nei lavori di restauro. Max. profondità di taglio 35 mm (1 3/8")

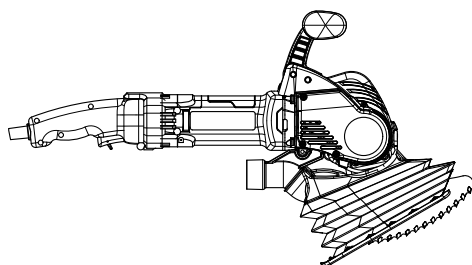
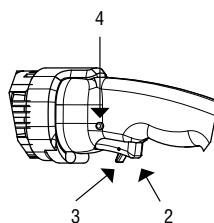
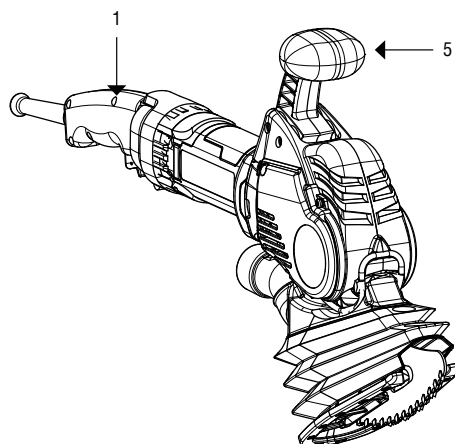
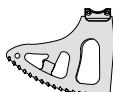

4. ASSEMBLAGGIO

ITEM	DESCRIZIONE
1	Impugnatura posteriore
2	Interruttore di attivazione
3	Leva di sbloccaggio
4	Pulsante di bloccaggio
5	Impugnatura superiore

5. FUNZIONAMENTO

1) Impostazione

⚠ AVVERTENZA: Si raccomanda di alimentare lo strumento sempre tramite un dispositivo a corrente residua con una corrente residua nominale di 30 mA o inferiore.

L'AS175 viene fornito pronto per il funzionamento. Tuttavia, in alcuni casi può essere necessario sostituire le lame per adattarle all'applicazione.

Prima di sostituire le lame, la protezione intorno ai supporti delle lame deve essere tirata delicatamente fuori dalla scanalatura nella parte anteriore dell'utensile e spostata per permettere l'accesso alle viti a testa cilindrica. (vedi fig. 1)

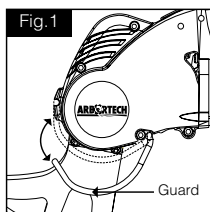

Utilizzare la "chiave lan" in dotazione per allentare e rimuovere le viti di fissaggio delle lame, quindi rimuovere le lame come mostrato in Fig.2.

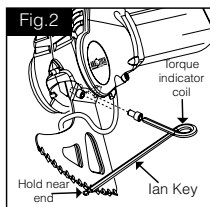

Selezionare le lame corrette per l'operazione di taglio e montarle con le rispettive viti a testa cilindrica. Prima del montaggio verificare che le superfici dei supporti della lama, della filettatura della biella e delle viti siano pulite e prive di sabbia o lubrificante. Prima di fissare le lame alla biella, assicurarsi che la protezione possa essere chiusa. (vedi Fig.2).

NOTA BENE: Utilizzare sempre coppie di lame abbinate. Non mescolare mai lame usate con lame nuove. Utilizzare solo i bulloni forniti con l'utensile.

Utilizzare la "Chiave lan" (vedi Fig.2), per stringere le viti di montaggio della lama fino a quando la bobina dell'indicatore di coppia si deflette a sufficienza in modo che i lati si incontrino. La "Chiave lan" stringerà i bulloni fino ai necessari 18Nm (13.2 ft lb).

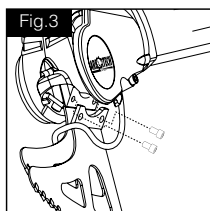

NOTA BENE: Le lame sono una parte soggetta ad usura. Nel funzionamento normale, la durata della lama può variare a seconda della durezza dei materiali tagliati

CAUTELA: Non utilizzare l'utensile se le lame sono allentate. L'operare con lame allentate danneggia gravemente il supporto della lama e costringono ad una riparazione dei bulloni. Verificare che i denti delle lame siano leggermente a contatto, o entro circa 1,5 mm (1/16") dal contatto reciproco (Fig.4).

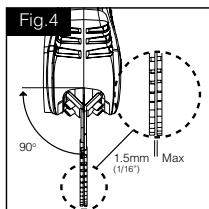

Se la distanza tra le lame è troppo grande, rimuovere e piegare delicatamente verso l'interno per regolare la distanza.

Assicurarsi che entrambe le lame siano allineate verticalmente all'utensile (vedere Fig.4).

CAUTELA: Se le lame si strofinano l'una contro l'altra in un punto diverso da 25 mm 1" dal tagliente, o se la forza di contatto è elevata, è possibile un sovraccarico dell'utensile e quindi un'usura prematura della cinghia.

Far oscillare la protezione nella sua scanalatura nella parte anteriore dell'utensile e farla scattare in posizione. (vedi fig. 1)

2) Aspirazione della polvere

L'AS175 dovrebbe essere equipaggiato con un parapolvere e usato con un aspiratore per polvere. Il parapolvere riduce in modo significativo l'esposizione alla polvere nell'aria dell'utente e delle persone vicine. Il parapolvere può essere montato e rimosso dall'AS175 senza attrezzi e con le lame montate. Montaggio del parapolvere:

1. Inserire le lame montate attraverso la fessura sul lato superiore del parapolvere.

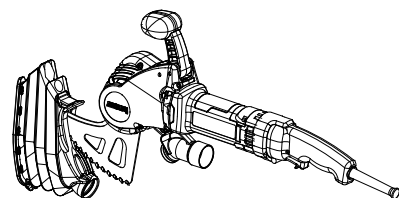
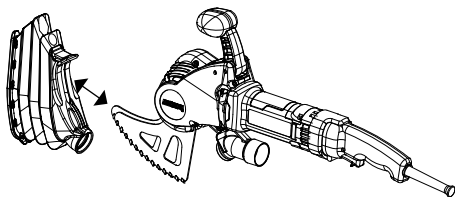

2. Ruotare il parapolvere finché non si innesta nel raccordo di aspirazione polvere e non si sovrappone alla sua sede.

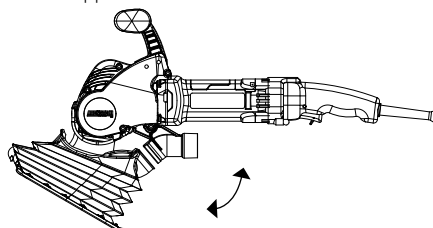

3. Inserire e piegare le linguette anteriori del parapolvere e premerle sotto la protezione.

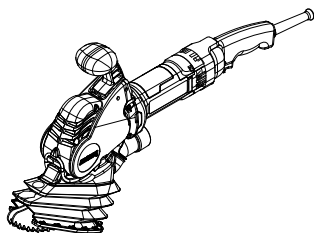

Il raccordo per l'aspirazione della polvere sul lato inferiore dell'AS175 è previsto per aspirapolveri standard, compreso un aspiratore conico del diametro di 35 mm (1 3/8 ") e un raccordo di aspirazione di 38 mm (1 1/2") di diametro. Utilizzare un sistema di aspirazione appropriato o un aspirapolvere per polveri di muratura.

NOTA BENE: non utilizzando il parapolvere durante il taglio di materiali edili si provoca un'usura eccessiva nei componenti elettrici. I danni causati dalla polvere provocano a guasti prematuri del motore che pregiudicano la garanzia.

CAUTELA: verificare che l'aspirapolvere in uso abbia un sistema di filtraggio adeguato al materiale da tagliare. Una filtrazione errata può comportare un controllo inadeguato della polvere con possibile danneggiamento dell'aspirapolvere.

3) Specifiche

ITEM	SPECIFICATION
Profondità/larghezza di taglio	120mm (4 3/4")/7.2mm (9/32") a seconda della lama
Peso, con lame di taglio	4.3kg (9.5lb)
Dimensioni senza lame	610 mm (24") L 75 mm (3") W 342 mm (13.5") H
Velocità a vuoto N°	5100 rpm
Potenza	1400W
Potenza elettrica, nominale	ALL.FG.175240.40 - 230V-, 50Hz
	ALL.FG.175240.60 - 230V-, 50Hz
	ALL.FG.175110.40 - 110V-, 50Hz
Interfaccia tubo flessibile aspirapolvere	Adatto per tubo sottovuoto con raccordo interno conico da 35 mm di diametro, o raccordo conico esterno del diametro di 38 mm.
Massima flessione della cinghia al centro	2mm (1/16") con una forza deflettente di 15 N (1.5 kg) (3.4 lb)
Coppia dei bulloni per il montaggio della lama	18 Nm (1.8 kg-m), (13.2ft-lb),
Emissione di vibrazioni lama GP (k = 1,5)	7.7m/s2
Emissione di vibrazioni lama a tuffo (k = 1,5)	5.9m/s2
Emissione di vibrazioni lama a scatto (k = 1,5)	4.8m/s2

ITEM	SPECIFICATION
Livello di pressione acustica LWA di tipo A	92dB (A)
Incertezza KpA	5dB(A)
Livello di potenza sonora LWA di tipo A	103 dB(A)
Incertezza LWA	5dB(A)

AVVERTENZA: Il livello di emissione di vibrazioni indicato vale per le principali applicazioni dell'utensile. Tuttavia, se l'utensile viene utilizzato per applicazioni diverse, con diversi accessori o utensili di inserimento, o se non viene sottoposto a corretta manutenzione, l'emissione di vibrazioni potrebbe essere diversa. Ciò potrebbe aumentare sensibilmente il livello di esposizione nell'intero arco di lavoro. La stima del livello di esposizione alla vibrazione dovrebbe anche tenere conto dei tempi in cui l'utensile è spento o è in funzione ma in effetti non viene impiegato per lavorare.

Ciò potrebbe ridurre sensibilmente il livello di esposizione nell'intero arco di lavoro. Individuare ulteriori misure di sicurezza per proteggere l'operatore dagli effetti delle vibrazioni, quali: mantenere l'utensile e gli accessori, tenere le mani calde, organizzazione del lavoro.

AVVERTENZA: Lo stato dei valori qui riportato indica solo l'intensità sonora emessa da questa macchina. Qui, non è possibile determinare se l'operatore deve indossare una protezione acustica. Questo dipende da quanto rumore raggiunge l'orecchio dell'operatore. Anche se non esplicitamente richiesto, è nel proprio interesse indossare sempre una protezione acustica durante l'uso di questa macchina.

4) Come usare

CAUTELA: Durante il funzionamento, l'AS175 può causare vibrazioni manobraccio, che possono provocare affaticamento o disagio dopo lunghi periodi di utilizzo continuo. Le vibrazioni aumenteranno con la durezza del materiale.

Non utilizzare l'utensile in caso di condizioni di poco comfort e assicurarsi che durante il taglio vengano presi sufficienti periodi di riposo. Per ulteriori informazioni, contattare il produttore.

Applicare una protezione dell'udito, della respirazione, degli occhi e del corpo, a seconda dei casi.

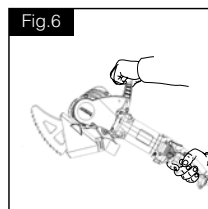
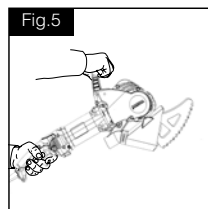

Con le lame ben strette e l'utensile spento, inserire l'utensile nella presa di corrente.

⚠ CAUTELA: Non ostruire le prese d'aria di raffreddamento e non fare entrare polvere o detriti nella parte posteriore del motore, poiché ciò potrebbe causare il surriscaldamento del motore. Se si lavora in condizioni polverose, si raccomanda di pulire regolarmente le prese d'aria con un getto d'aria compressa. (vedi Fig. 7)

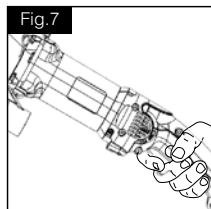

Afferrare l'utensile sia dall'impugnatura superiore che dall'alloggiamento del motore. (Fig.5 & 6)

Per iniziare il taglio, tenere l'utensile saldamente in mano e applicare il centro del tagliente della lama al pezzo da lavorare, tenendo presente che la direzione di taglio è verso la parte posteriore delle lame.

Durante il taglio, spostare l'utensile e la lama con un lento movimento di "taglio", che migliora la velocità di taglio, riduce l'accumulo di calore concentrato e uniforma l'usura delle lame. (Vedi Fig.8 e 9)

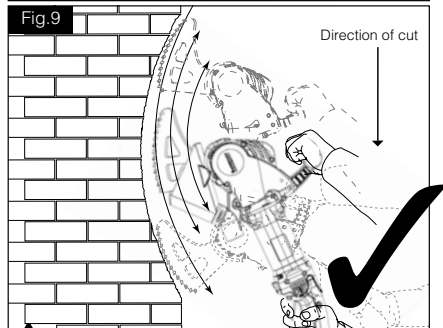
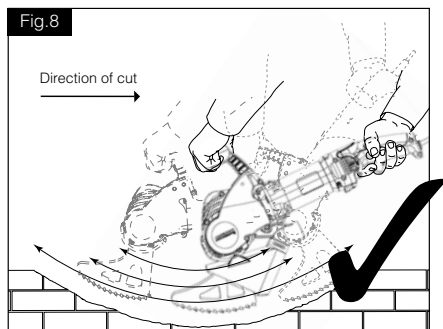

⚠ CAUTELA: Non lasciare che l'estremità

anteriore o posteriore delle lame martelli su superfici dure (come mostrato nelle figure: 10, 11 & 13) in quanto ciò danneggia le lame e l'utensile. In caso di martellamento accidentale, arrestare l'utensile o ritirarlo immediatamente dal taglio.

Quando si utilizza una lama qualsiasi, evitare di martellare le estremità delle lame alle estremità del taglio utilizzando un lento movimento di oscillazione e spazzolamento. Per ottenere le migliori prestazioni, assicurarsi che i denti siano l'unica parte della lama a contatto con il pezzo da lavorare

⚠ CAUTELA: Prestare attenzione durante la regolazione dell'utensile per evitare di scheggiare i denti in carburo di tungsteno..

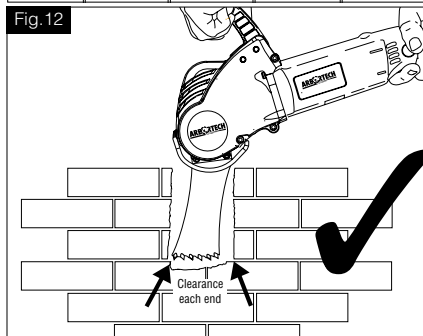
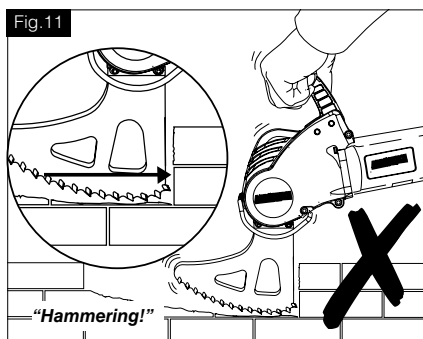
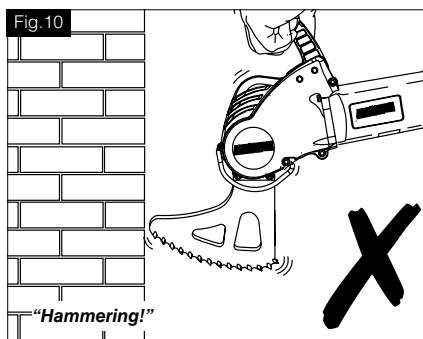

Quando si usano le lame Mortar Plunge (a stantuffo), il taglio dovrebbe avere abbastanza spazio libero su ciascuna estremità (vedi fig.12), per assicurare che non si verifichi alcun martellamento delle estremità delle lame (come mostrato in Fig.13).

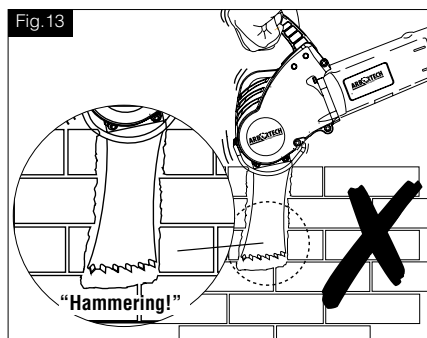

6.MANUTENZIONE

⚠ AVVERTENZA: Per ridurre il rischio di gravi lesioni fisiche, spegnere l'utensile e scollegarlo dalla presa di corrente prima di eseguire qualsiasi regolazione o rimozione/installazione di utensili o accessori.

Prima di ricollegare l'utensile, premere e rilasciare l'interruttore a grilletto per assicurarsi che l'utensile sia spento.

Per garantire la SICUREZZA e l'AFFIDABILITÀ del prodotto, le riparazioni, la manutenzione e la regolazione (comprese l'ispezione e la sostituzione delle spazzole) devono essere effettuate da un centro di assistenza autorizzato ARBORTECH. Utilizzare sempre pezzi di ricambio identici

1) Motore

Pulizia

⚠ CAUTELA: Soffiare polvere e sabbia dal motore e dall'attuatore dell'interruttore utilizzando aria compressa pulita e asciutta è una procedura di manutenzione regolare e necessaria. Polvere e particelle di sabbia si accumulano spesso sulle superfici interne e possono causare guasti prematuri. Una pulizia non regolare dell'AS175 influisce sulla garanzia degli utensili.

⚠ CAUTELA: INDOSSARE SEMPRE OCCHIALI DI PROTEZIONE, durante l'uso o la pulizia di questo strumento.

Non utilizzare mai solventi o altri prodotti chimici aggressivi per la pulizia delle parti non metalliche dell'utensile. Utilizzare solo un panno pulito e asciutto.

Lubrificazione

Gli utensili ARBORTECH sono adeguatamente lubrificati in fabbrica e sono pronti all'uso.

Accessori

Per ridurre il rischio di lesioni, con questo prodotto devono essere utilizzati solo accessori ARBORTECH. Gli accessori consigliati per l'utilizzo con l'utensile sono disponibili a un costo aggiuntivo presso il rivenditore locale o un centro di assistenza autorizzato.

Riparazioni

In caso di necessità di assistenza per localizzare qualsiasi accessorio o fare domande genere sugli utensili, contattare ARBORTECH.

Spazzole

L'AS175 è dotato di spazzole a taglio automatico. Se le spazzole sono usurate al di sotto della lunghezza minima, bloccano il funzionamento dell'utensile riducendo i danni interni al motore. Contattare il rivenditore locale o il centro di assistenza autorizzato per la sostituzione delle spazzole.

2) Cinghia e pulegge

⚠ CAUTELA: se la cinghia scivola durante l'uso se ne dovrebbe controllare la tensione. Continuando a utilizzare l'utensile con la cinghia allentata si può pregiudicare la funzionalità o si possono danneggiare le pulegge. Occorre sostituire la cinghia se non può essere sufficientemente tesa da evitare lo slittamento.

Per accedere a questi elementi, rimuovere le 4 viti che fissano il coperchio in plastica sul lato destro dell'utensile (vedi Fig. 14). Ispezionare la cinghia per verificare la corretta tensione e i segni di danneggiamento. Se è necessario tenderla, allentare la tensione del dado del tendicinghia (un solo giro). Far scorrere il tendicinghia verso l'esterno per aumentare la tensione fino al valore indicato nelle specifiche tecniche nella sezione 9. e serrare nuovamente. Se è necessaria la sostituzione della cinghia, allentare il tendicinghia, sostituire la cinghia e ritensionare il tendicinghia come specificato.

Durante il tensionamento o la sostituzione della cinghia è necessario eseguire un controllo visivo delle pulegge poiché si usurano in caso di slittamento eccessivo della cinghia. La sostituzione può essere necessaria se le scanalature a nelle pulegge appaiono usurate o danneggiate. Per sostituire una puleggia, contattare il proprio centro di assistenza autorizzato ARBORTECH.

3) Bulloni e filettature per il montaggio della lama

I bulloni di montaggio della lama devono essere

regolarmente controllati per verificare la corretta coppia di serraggio (18Nm.) (13.2 ft lb). Ogni volta che si sostituiscono le lame, è necessario controllare la filettatura del bullone e della biella per assicurarsi che non siano usurate o piene di detriti. Utilizzare solo ricambi originali ARBORTECH e non lubrificare bulloni, filettature o superfici di accoppiamento delle bielle.

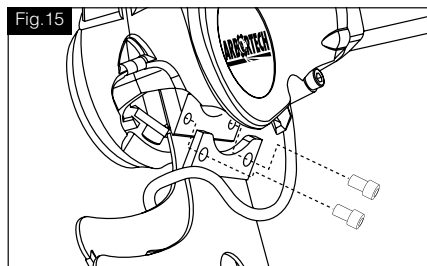

⚠ CAUTELA: NON utilizzare l'utensile con lame allentate. Se le lame si allentano durante il funzionamento, i supporti delle lame e le filettature possono danneggiarsi, richiedendo riparazioni significative dell'utensile.

4) Lame e denti

Con l'uso, le lame perdono l'affilatura e le loro prestazioni di taglio diminuiscono. A volte, se vengono tagliati materiali molto duri o se i denti vanno a finire su una superficie dura con un'angolazione molto forte, i denti possono scheggiarsi o rompersi. Le lame possono essere ancora utilizzate, ma con ridotte prestazioni di taglio.

Se la periferia della lama assume una colorazione azzurrastra, le lame sono troppo calde. Questo si verifica quando le lame si usurano, viene applicata troppa forza, l'operatore non applica un movimento di pulizia sufficiente o il materiale è troppo duro.

NOTA BENE: usando lame affilate si migliorano le prestazioni e la longevità dell'utensile.

7. GARANZIA E ASSISTENZA

Per la riparazione in garanzia, l'ispezione, l'assistenza e i pezzi di ricambio, si prega di contattare il punto vendita,

ovvero

Contattare direttamente all'indirizzo:
ARBORTECH PTY LTD
67 WESTCHESTER ROAD, MALAGA, PERTH
WESTERN AUSTRALIA • 6090

T: +61 (0) 8 8249 1944
Fax: 08 9249 2936

www.arbortechtools.com
E: arbortech@arbortech.com.au

Dichiarazione di conformità

Dichiariamo sotto la nostra esclusiva responsabilità che il prodotto Seghetto per malta e mattoni AS175 descritto nella sezione "Specifiche" è conforme alle seguenti norme o documenti di standardizzazione: EN 60745 secondo le disposizioni della Direttiva Macchine 2006/42/CE

Fascicolo tecnico presso

Arbortech PTY LTD
67 Westchester Road
Malaga, WA 6090

Kevin Inkster
Presidente
Arbortech Pty Ltd

Sven Blinks
Direttore Generale
Arbortech Pty Ltd

Arbortech PTY LTD
67 Westchester Road
Malaga, WA 6090

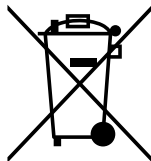

La eliminazione

Avviare ad un riciclaggio rispettoso dell'ambiente gli imballaggi, gli elettrotensili e gli accessori dismessi.

Non gettare elettrotensili dismessi tra i rifiuti domestici!

Solo per i Paesi della CE: Conformemente alla Direttiva Europea 2012/19/UE sui rifiuti di apparecchiature elettriche ed elettroniche (RAEE) ed all'attuazione del recepimento nel diritto nazionale, gli elettrotensili diventati inservibili devono essere raccolti separatamente ed essere smaltiti/riciclati nel rispetto dell'ambiente.

1. INLEIDING

De Arbortech AS175 is ontworpen en gefabriceerd in Australië, waarbij gebruik is gemaakt van de meest hoogwaardige materialen en productieprocessen.

Dankzij de unieke gepatenteerde orbitale zaagbeweging van de twee heen-en-weergaande zaagbladen kunnen steen, mortel en metselwerk sneller gezaagd worden dan met traditionele heen-en-weergaande zaagbladen.

Deze zaagbeweging veroorzaakt bovendien minimale hoeveelheden stof in de lucht, biedt een veilige en beheersbare bediening en maakt het mogelijk om te zagen tot een diepte van 120 mm (5"), vierkante hoeken te zagen en om uitsparingen te maken van diverse afmetingen. De AS175 is uitstekend geschikt voor meerdere klussen zoals:

- het verwijderen van en/of het zagen in cement voor het afwerken van voegwerk van bakstenen.
- het verwijderen van een enkele baksteen uit een muur.
- het zagen van bakstenen zonder het aangrenzende gebied te beschadigen of barsten te veroorzaken, het hechten, verbinden of vertanden van stenen muren, het maken van sleuven in muren voor leidingen enz.
- het zagen van gaten in muren en andere oppervlakken.
- het afwerken van hoeken in muren.

Het apparaat kan voor diverse toepassingen worden uitgerust met een serie zaagbladen.

Definities: Veiligheidsrichtlijnen

De onderstaande definities beschrijven de mate van ernst voor elk signaalwoord. Let op deze symbolen bij het lezen van de handleiding.

 **GEVAAR:** Wijst op een dreigende gevaarlijke situatie die, als deze niet wordt vermeden, ernstig of dodelijk letsel tot gevolg heeft.

 **WAARSCHUWING:** IWijst op een mogelijk gevaarlijke situatie die, als deze niet wordt vermeden, ernstig of dodelijk letsel tot gevolg kan hebben.

 **VOORZICHTIG:** Wijst op een mogelijk gevaarlijke situatie die, als deze niet wordt vermeden, klein of matig letsel tot gevolg kan hebben.

 **VOORZICHTIG:** Bij gebruik zonder het veiligheidsalarmsymbool wijst dit op een mogelijk gevaarlijke situatie die, als deze niet wordt vermeden, schade aan eigendommen tot gevolg kan hebben.

 Duidt op het risico op een elektrische schok.

2. ALGEMENE VEILIGHEIDSWAARSCHUWINGEN VOOR ELEKTRISCH GEREEDSCHAP

 **WAARSCHUWING:** *lees alle veiligheidswaarschuwingen, instructies, illustraties en specificaties, die bij dit elektrisch gereedschap worden geleverd.* Het niet naleven van alle onderstaande instructies kan een elektrische schok, brand en/of ernstig letsel tot gevolg hebben.

Bewaar alle waarschuwingen en instructies voor toekomstig gebruik.

De term "elektrisch gereedschap" in de waarschuwingen verwijst naar uw handbediend elektrisch gereedschap (met snoer).

1) Werkgebied

- a) **Zorg dat het werkgebied schoon en goed verlicht is.** Rommelige of donkere plekken vragen om ongelukken.
- b) **Gebruik geen elektrisch gereedschap in een explosieve omgeving, zoals in de nabijheid van brandbare vloeistoffen, gassen of stof.** Elektrisch gereedschap veroorzaakt vonken die het stof of de dampen kunnen doen ontbranden.
- c) **Houd kinderen en toeschouwers op een afstand tijdens het gebruik van elektrisch gereedschap.** Afleiding kan controleverlies veroorzaken.

2) Elektrische veiligheid

- a) **Stekkers van elektrisch gereedschap moeten bij het stopcontact passen.** Pas de stekker op geen enkele manier aan. Gebruik geen verloopstekkers voor geaard elektrisch gereedschap. Ongemodificeerde stekkers en bijpassende stopcontacten verminderen het risico op elektrische schokken.
- b) **Vermijd lichaamscontact met gearde oppervlakken zoals buizen, radiatoren, ovens en koelkasten.** Er bestaat een verhoogd risico op elektrische schokken als uw lichaam geaard is.
- c) **Stel elektrisch gereedschap niet bloot aan regen of water.** Water dat in elektrisch gereedschap terechtkomt, vergroot het risico op een elektrische schok.
- d) **Gebruik het snoer niet verkeerd.** Gebruik het snoer nooit om het elektrische gereedschap te dragen, te slepen of de stekker uit het stopcontact te trekken. Houd het snoer uit de buurt van hitte,

olie, scherpe kanten of bewegende delen.
Beschadigde of verwarde snoeren verhogen het risico op een elektrische schok.

- e) **Als u elektrisch gereedschap buiten bedient, gebruik dan een verlengsnoer dat geschikt is voor gebruik in de open lucht.** Het gebruik van een dergelijk snoer vermindert het risico op een elektrische schok.
- f) **Als de bediening van elektrisch gereedschap in een vochtige omgeving niet kan worden vermeden, gebruik dan een stroomvoorziening die is beschermd door een reststroomapparaat (RCD).** Het gebruik van een RCD vermindert het risico op een elektrische schok.

3) Persoonlijke veiligheid

- a) **Blijf alert, kijk naar wat u doet en gebruik uw gezond verstand als u elektrisch gereedschap gebruikt.** Gebruik geen elektrisch gereedschap als u moe bent of onder de invloed van drugs, alcohol of medicijnen bent. Een moment van onoplettendheid tijdens het gebruik van elektrisch gereedschap kan leiden tot ernstig lichamelijk letsel.
- b) **Gebruik veiligheidsvoorzieningen. Draag altijd oogbescherming.** Het gebruik van veiligheidsvoorzieningen zoals een stofmasker, antislip-veiligheidsschoenen, een helm of gehoorbescherming tijdens toepasselijke omstandigheden vermindert de kans op lichamelijk letsel.
- c) **Voorkom onbedoeld starten.** Zorg ervoor dat de schakelaar in de uit-positie staat, voordat u de elektriciteit en/of de accu aansluit, het gereedschap oppakt of draagt. Het dragen van elektrisch gereedschap met uw vinger op de schakelaar of het activeren van elektrisch gereedschap, dat de schakelaar op aan heeft staan, vraagt om ongevallen.
- d) **Verwijder alle afstelsleutels of moersleutels voordat u het elektrische gereedschap aanzet.** Een moersleutel of afstelsleutel die nog vastzit aan een draaiend onderdeel van het elektrische gereedschap kan lichamelijk letsel veroorzaken.
- e) **Reik niet te ver. Behoud steeds uw evenwicht.** Hierdoor houdt u in onverwachte omstandigheden een betere controle over het elektrische gereedschap.
- f) **Draag geschikte kleding.** Draag geen losse kleding of sieraden. Houd uw haar, kleding en handschoenen uit de buurt van bewegende onderdelen. Losse kleding, sieraden of lang haar kunnen vastraken in bewegende onderdelen.
- g) **Als er hulpmiddelen zijn geleverd voor de aansluiting van voorzieningen voor stofafvoer**

en stofverzameling, zorg dan dat deze zijn aangesloten en op de juiste manier gebruikt worden. Het gebruik van deze voorzieningen kan stofgerelateerde gevaren verminderen.

- h) **Wordt niet doordat u bekend bent met gereedschap, omdat u het veelvuldig gebruikt zelfgenoegzaamheid en verlies daardoor niet de veiligheid van het gereedschap uit het oog.** Een onvoorzichtige handeling kan in een fractie van een seconde tot ernstig letsel leiden.

4) Gebruik en verzorging van elektrisch gereedschap

- a) **Forceer het elektrische gereedschap niet.** Gebruik het juiste elektrische gereedschap voor uw toepassing. Het juiste elektrische gereedschap zal het karwei beter en veiliger klaren op de snelheid waarvoor het werd ontworpen.
- b) **Gebruik het elektrische gereedschap niet als de schakelaar het niet in- en uitschakelt.** Elk elektrisch gereedschap dat niet met de schakelaar kan worden bediend, is gevaarlijk en moet worden gerepareerd.
- c) **Haal de stekker uit de stroombron voordat u aanpassingen aanbrengt, hulpstukken verwisselt of elektrisch gereedschap opbergt.** Dergelijke preventieve veiligheidsmaatregelen verminderen het risico dat het apparaat onbedoeld wordt ingeschakeld.
- d) **Bewaar ongebruikt elektrisch gereedschap buiten het bereik van kinderen en laat mensen die niet vertrouwd zijn met het elektrische gereedschap of met deze instructies het elektrische gereedschap niet gebruiken.** Elektrisch gereedschap is gevaarlijk in de handen van onervaren gebruikers.
- e) **Onderhoud elektrisch gereedschap. Controleer op onjuiste uitlijning of vastlopen van beweegbare delen, defecte onderdelen of andere omstandigheden die de werking ervan kunnen beïnvloeden.** Als het elektrische gereedschap beschadigd is, laat dit dan herstellen alvorens het te gebruiken. Veel ongelukken worden veroorzaakt door slecht onderhouden elektrisch gereedschap.
- f) **Houd zaagapparatuur scherp en schoon.** Goed onderhouden zaagapparaten met scherpe zaagkanten lopen minder vast en zijn gemakkelijker te bedienen.
- g) **Gebruik het elektrische gereedschap, de hulpstukken en bits enz.** in overeenstemming met deze instructies en op de manier die bedoeld is voor dergelijk gereedschap en houd rekening met de werkomstandigheden en het uit te voeren werk. Het gebruik van elektrisch gereedschap voor

handelingen die anders zijn dan die waarvoor het gereedschap is bedoeld, kan gevaarlijke situaties tot gevolg hebben.

- h) **Houd handgrepen en grijppoppervlakken droog, schoon, vet- en olievrij.** Gladde handgrepen en grijppoppervlakken zijn niet veilig om het gereedschap in onverwachte situaties te hanteren.

5) Service

- a) **Laat uw elektrische gereedschap onderhouden door een erkende onderhoudsmonteur die alleen identieke vervangingsonderdelen gebruikt.** Dit verzekert de veiligheid van het elektrische gereedschap.

6) Veiligheidsinstructies voor reciprozagen

- a) **Houd het elektrische gereedschap vast aan de geïsoleerde grijppoppervlakken, als u een bewerking uitvoert waarbij het zaagaccessoire in contact kan komen met verborgen bedrading of zijn eigen snoer.** Zaagaccessoires, die contact maken met een "onder spanning staande" draad kunnen blootliggende metalen delen van het gereedschap "onder spanning" brengen en de gebruiker een elektrische schok geven.
- b) **Gebruik klemmen of een andere praktische manier om het werkstuk op een stabiel platform te bevestigen en te ondersteunen.** Als u het werkstuk met de hand of tegen uw lichaam houdt, blijft het onstabiel en kan dit leiden tot controleverlies.
- c) **Gebruik geen andere hulpstukken dan de hulpstukken die in deze gebruikershandleiding worden aanbevolen.**
- d) **Gebruik het apparaat uitsluitend met de juiste spanning zoals vermeld op het typeplaatje.**
- e) **Start een apparaat nooit onder belasting.** Start het apparaat alvorens het werkstuk aan te raken.
- f) **Start of bedien het apparaat nooit terwijl uw vingers of andere voorwerpen door de openingen in de bladen zijn gestoken.**
- g) **Wees voorzichtig bij het hanteren van de zaagbladen tijdens en na het gebruik.** Tijdens het gebruik worden de zaagbladen en bepaalde delen van het apparaat heet.
- h) **Controleer voorafgaand aan het zagen altijd of er in het zaaggebied sprake is van gevaren zoals elektrische bedrading, buizen of isolatie.**
- i) **Neem rustperiodes in acht om de gevolgen van de trilling van het gereedschap te verminderen.**

Draag werkhandschoenen om het trillingseffect op het lichaam te minimaliseren.

- j) **Zorg dat de stofafzuigvoorzieningen zijn aangesloten en op de juiste wijze worden gebruikt.**
- k) **Gebruik van andere dan de in deze gebruikershandleiding aanbevolen hulpstukken of accessoires kan een kans op persoonlijk letsel vormen.**
- l) **Forceer het apparaat niet.** Het is ontworpen om met matige inspanning te functioneren. Oververhitting van het aandrijfsysteem en de motor kan zich voordoen als het apparaat wordt overbelast.
- m) **Houd het apparaat altijd met twee handen vast terwijl u het bedient.**

SYMBOLLEN Hieronder staan de symbolen die in deze handleiding worden gebruikt.	
	Klasse 2 Constructie (Dubbel geïsoleerd, zonder voorziening voor randaarde.)
	Lees de gebruiksaanwijzing
	Draag gehoorbescherming
	Draag oogbescherming
	Draag een ademhalingsmasker
V~	Volt wisselstroom
A	Ampère
Hz	hertz
W	watt
N ₀	geen belastingssnelheid
/min	omwentelingen per minuut
dB	decibel
Nm	Newtonmeter
m	meters
m/s	meters per second
mm	millimetres
kg-m	kilogram metres
ft-lb	foot pounds

3. FUNCTIONELE BESCHRIJVING

1) AS175 beschrijving van het apparaat

De AS175 is ontwikkeld voor het zagen van harde materialen, zoals mortel, hardklei-bakstenen, pleisterwerk, hardboard, waterdorpels en hout. Bij de AS175 hoort een serie zaagbladen zodat men met het juiste zaagblad een bepaald materiaal kan zagen. De zaagbladen kunnen ook worden verwisseld, zodat de gebruiker met het juiste zaagblad de vereiste

zaagdiepte of -lengte kan zagen.

De zaagbladen worden aangedreven via drijfstangen en een nokkenas, die wordt aangedreven door een riem. De riemaandrijving is ontworpen om wat slijp mogelijk te maken als de messen vastlopen. Als er te veel riemslip optreedt, moet de riem opnieuw gespannen worden. Hij wordt eenvoudig vastgedraaid door het plastic deksel te verwijderen en gespannen met behulp van de instelbare riemschijf (zie paragraaf 7.2). De bladen worden op de drijfstangen gemonteerd met inbusbouten met hoge treksterkte.

Een bijgeleverde vervangbare metalen kap zorgt dat de maximale zaagdiepte wordt beperkt en voorkomt daarmee dat de bevestigingen van de zaagbladen het oppervlak van het te zagen object niet beschadigen. Een met rubber bevestigd bovenhandvat zorgt dat de gebruiker minder last heeft van schokken en trillingen. Het bovenste handvat is bedoeld voor gemak bij diverse zaagrichtingen. De rubberen busen op het bovenste handvat kunnen worden vervangen als ze zijn beschadigd of versleten.

2) Beschrijving van het zaagblad

Bij de AS175 hoort een serie zaagbladen, zodat de gebruiker met het juiste zaagblad een bepaald materiaal kan zagen

Zaagbladen voor algemene doeleinden zijn voorzien van wolframcarbide tanden en zijn geschikt voor het zagen van algemeen metselwerk en "in de grond" zagen. Zaagbladen voor algemene doeleinden hebben een maximale zaagdiepte van 115mm (4 1/2")



Mortelzaagbladen zijn voorzien van wolframcarbide tanden en hebben een maximale zaagdiepte van 120mm (5"). Met mortelzaagbladen kunnen sleuven met een lengte van 75mm (3") worden aangebracht.



Schakelkastbladen zijn voorzien van wolframcarbide tanden en hebben een maximale zaagdiepte van 120mm (5"). Geschikt voor het plaatsen van kleine schakelkasten in pleisterwerk, stenen muren en metselwerk.



Zaagbladen voor renovatie en onderhoudswerk. Ideaal voor verwijderen van dunne voegen en restauratiewerk. Diepte: 35mm Breedte: 3mm



Stootvoeg-zaagbladen Ideaal voor verwijderen van verticale voegen. Diepte: 75mm Breedte: 7,2mm



Afdicht bladen Ideaal voor het verwijderen van breeuwen tussen betonpanelen. B.v. kantelmuur, parkeerplaatsen. * Verkrijgbaar in 3 breedtes (1/2", 1" en 2")



XL Zaagbladen voor algemene doeleinden
Zaagdiepte tot 170mm, zonder overzagen
Diepte: 170mm Breedte: 7,2mm

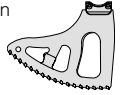

Tuckpointing/Voegplooivijzing Bladen

Gebruikt voor het verwijderen van de mortel tussen stenen bij restauratiewerken. Max. werkdiepte 35mm (1 3/8")



4. ASSEMBLAGE

ITEM	DESCRIPTION
1	Achterste handgreep
2	Drukschakelaar
3	Vergrendelingshendel
4	Vergrendelknop
5	Bovenste handgreep

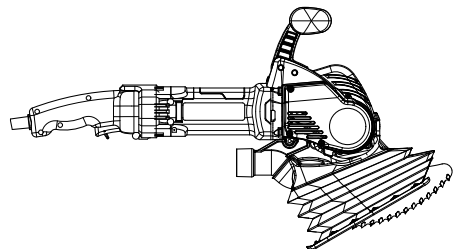
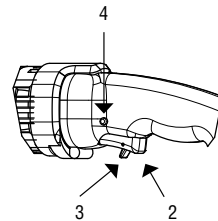
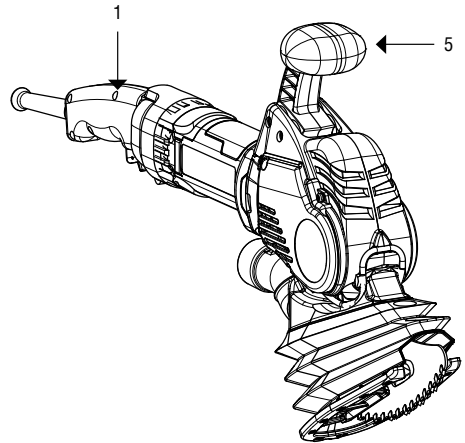

5. BEDIENING

1) Opstelling

⚠ WAARSCHUWING: Het wordt aanbevolen om het gereedschap altijd te voeden via een aardlekschakelaar met een nominale reststroom van 30mA of minder.

De AS175 wordt gebruiksklaar geleverd. In sommige gevallen moeten de zaagbladen echter worden verwisseld met het oog op het te zagen object.

Voordat u van zaagblad verwisselt, dient de beschermkap rondom de bevestiging van het zaagblad aan de voorkant van het apparaat voorzichtig uit de groef worden getild en worden weggedraaid zodat de kapschroeven bereikbaar zijn. (Zie Fig. 1)

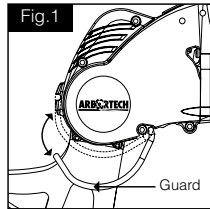

Gebruik de bijgeleverde zeskantsleutel om de kapschroeven die de zaagbladen op hun plaats houden los te draaien. Verwijder daarna de zaagbladen zoals in fig. 2 is afgebeeld.

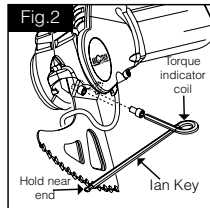

Kies de juiste zaagbladen voor het zaagwerk en bevestig deze met de bijbehorende kapschroeven. Zorg dat de oppervlakken van de zaagbladen, de schroefdraden van de aandrijfstang en schroeven schoon en zandvrij zijn en vrij van welk smeermiddel dan ook, voordat ze worden gemonteerd. Zorg dat de beschermkap kan worden gesloten voordat u de zaagbladen aan de aandrijfstang bevestigt (zie fig. 2).

LET OP: Gebruik altijd bij elkaar horende zaagbladen. Combineer nooit gebruikte en nieuwe zaagbladen. Gebruik alleen de bouten die bij het apparaat zijn geleverd.

Draai met de zeskantsleutel (zie fig. 2) de montageschroeven van het zaagblad vast totdat de momentaanwijzer voldoende doorbuigt zodat de zijden met elkaar in contact komen. De zeskantsleutel draait de bouten dan aan tot de vereiste waarde

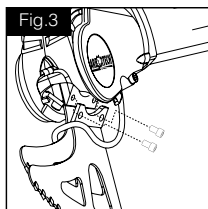

LET OP: Zaagbladen vormen een slijtdeel. Bij normaal gebruik kan de levensduur van het blad variëren al naar gelang de hardheid van het gezaagde materiaal.

⚠ VOORZICHTIG

Werk niet met het apparaat als de zaagbladen los zitten. Het werken met

losse bladen veroorzaakt ernstige schade aan de zaagbladmontage en -bouten, waardoor reparatie nodig is.

Controleer of de tanden van de zaagbladen licht contact maken of binnen ongeveer 1 mm (1/16") uit elkaar staan (fig. 4).

Als de ruimte tussen de zaagbladen te groot is, kunnen ze worden losgemaakt en voorzichtig naar binnen worden gebogen en zo worden aangepast aan de opening. Zorg dat beide zaagbladen verticaal worden uitgelijnd ten opzichte van het apparaat (zie fig. 4).

⚠ VOORZICHTIG: Als de scherpe kanten van de zaagbladen op minder dan 25 mm afstand langs elkaar wrijven of als ze overmatig langs elkaar wrijven, kan dit mogelijk leiden tot overbelasting van het apparaat en vroegtijdige slijtage van de riem.

Duw de beschermkap weer in de groef aan de voorkant van het apparaat en klik deze op zijn plaats. (Zie fig. 1)

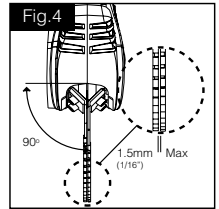

2) Stofafzuiging

De AS175 moet worden uitgerust met een Stoflaars en worden gebruikt met stofafzuiging. De Stoflaars vermindert de blootstelling van stof aan de lucht voor de gebruiker en omstanders aanzienlijk. De Stoflaars kan zonder gereedschap bevestigd en verwijderd worden van de AS175 en kan met de zaagbladen gemonteerd worden. Om de Stoflaars passend te bevestigen:

1. Plaats de gemonteerde bladen door de splitopening aan de bovenzijde van de Stoflaars

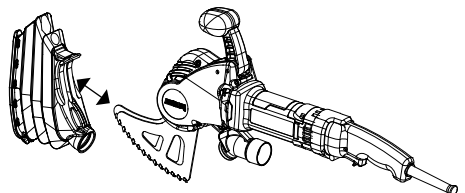

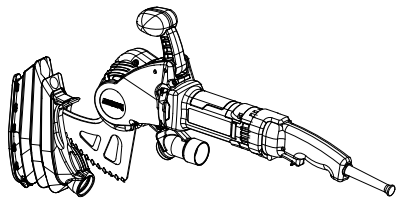

2. Kantel de Stoflaars totdat deze vastklikt in de stofzuigfiting en overlappend vastzit

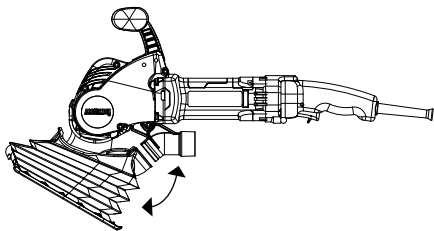

3. Knijp en vouw de lipjes aan de voorkant van Stoflaars en druk ze onder de geleiderail.

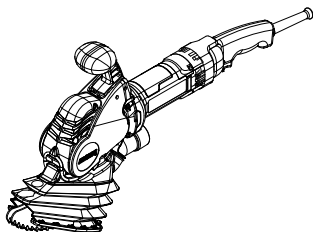

De stofzuigfiting aan de onderkant van de AS175 is ontworpen om standaard stofzuigstofzuigers, waaronder een taps toelopend vacuüm met een diameter van 35 mm (1 3/8 ") en een vacuümfiting met een diameter van 38 mm (1 1/2"), aan te passen. Gebruik een geschikt stofzuigstelsel of vacuüm bedoeld voor metselwerkstof.

OPMERKING: Het niet gebruiken van de Stoflaars bij het zagen van metselwerkmaterialen veroorzaakt overmatige slijtage van elektrische componenten. Schade veroorzaakt door stof zal leiden tot voortijdig falen van de motor, wat de garantie zal beïnvloeden.

LET OP: Controleer of de gebruikte vacuümmachine een filtersysteem heeft dat geschikt is voor het materiaal dat wordt gezaagd. Onjuiste filtratie kan leiden tot onvoldoende stofbeheersing en mogelijke schade aan de vacuümmachine.

3) Specificaties

ITEM	SPECIFICATION
Zaagdiepte/breedte	120mm (4 3/4")/7.2mm (9/32") depending on blade
Gewicht, incl. zaag- bladen	4.3kg (9.5lb)
Afmetingen zonder zaagbladen	610 mm (24") L 75 mm (3") W 342 mm (13.5") H
Geen belastingsnel-heid N ₀	5100 rpm
Elektriciteit	1400W
Elektrisch vermogen, nominaal	ALL.FG.175240.40 - 230V~, 50Hz
	ALL.FG.175240.60 - 230V~, 50Hz
	ALL.FG.175110.40 - 110V~, 50Hz
Aansluiting voor stofaf- zuigingslang	Past op een vacuümslang met een interne conus fitting met een diameter van 35 mm of een externe conus fitting met een diameter van 38 mm.
Maximale mid-span riemaufbuiging	2mm (1/16") with 15 N (1.5 kg) (3.4 lb) doorbuigkracht
Aanhaalmoment beves- tigingsbout zaagblad	18 Nm (1.8 kg-m), (13.2ft-lb),
Trillingsemmissies GP Zaagblad (k = 1.5)	7.7m/s ²
Trillingsemmissie Invalzaagblad (k = 1.5)	5.9m/s ²
Trillingsemmissie Flick blad (k = 1.5)	4.8m/s ²
A- Gewogen geluidsdrukniveau L _{pA}	92dB (A)
Onzekerheid K _{pA}	5dB(A)
A- Gewogen geluidsvermogensniveau L _{wa}	103 dB(A)
Onzekerheid L _{wa}	5dB(A)

WAARSCHUWING: Het verklaarde trillingsemmissieniveau is gebaseerd op metingen die de belangrijkste toepassingen van het apparaat weergeven. Als het apparaat echter wordt gebruikt voor verschillende toepassingen en met verschillende hulpstukken of als dit slecht wordt onderhouden, kan de trillingsemmissie verschillen. Hierdoor kan het blootstellingsniveau gedurende de totale levensduur van het apparaat aanzienlijk groter worden. Bij de schatting van mate van blootstelling aan trilling moet bovendien rekening worden gehouden met de perioden gedurende welke het apparaat is uitgeschakeld of wanneer het aan is maar geen werkzaamheden uitvoert.

Hierdoor kan het blootstellingsniveau gedurende de totale levensduur van het apparaat aanzienlijk lager worden. Stel extra veiligheidsmaatregelen in om de gebruiker te beschermen tegen de gevolgen van trilling, zoals: onderhoud van het apparaat en de hulpstukken, handen warm houden, organisatie van werkpatronen.

WAARSCHUWING: De hier vermelde waarden geven uitsluitend het geluidsniveau van het apparaat aan. Hier kan niet worden bepaald of de gebruiker

gehoorbescherming moet dragen. Dit hangt af van de hoeveelheid geluid die het gehoor van de gebruiker bereikt. Ook als het niet uitdrukkelijk noodzakelijk is, is het in uw eigen belang om altijd gehoorbescherming te dragen als u met het apparaat werkt.

4) Bediening

⚠ LET OP: Bedien het apparaat niet als u een onaangenaam gevoel ervaart en zorg voor voldoende rustperiodes tijdens het zagen. Neem voor meer informatie contact op met de fabrikant.

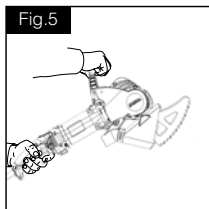

Lees voordat u het apparaat in gebruik neemt de veiligheidsaanwijzingen in deze handleiding door.

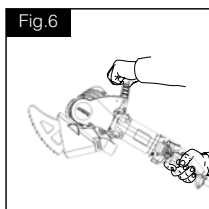

Draag toepasselijke beschermingsvoorzieningen voor uw gehoor, ademhaling, ogen en lichaam.

Steek de stekker alleen in het stopcontact als de bladen goed vastzitten en de schakelaar in de stand OFF (UIT) staat.

⚠ VOORZICHTIG: De inlaatopeningen voor koellucht mogen niet worden geblokkeerd en voorkom dat stof of rommel in de achterkant van de motor komt, want dit kan leiden

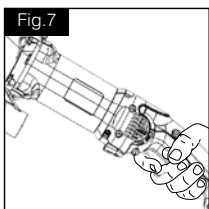

tot oververhitting van de motor. Bij werkzaamheden in stoffige omstandigheden wordt aangeraden de openingen regelmatig te reinigen m.b.v.

Houd het apparaat vast bij het bovenste handvat en de motorbehuizing. (Fig. 5 en 6)

Houd het apparaat stevig vast als u wilt gaan zagen en gebruik het centrale deel van de snijkant van het zaagblad voor het te zagen object. Vergeet daarbij niet dat u in de richting van de achterkant van de zaagbladen moet zagen.

Maak een langzame "zagende" beweging met het apparaat en het zaagblad, aangezien dit de zaagdiepte bevordert, de opgebouwde hoeveelheid

warmte doet afnemen en gelijkmatige slijtage op de zaagbladen veroorzaakt. (Zie fig. 8 en 9)

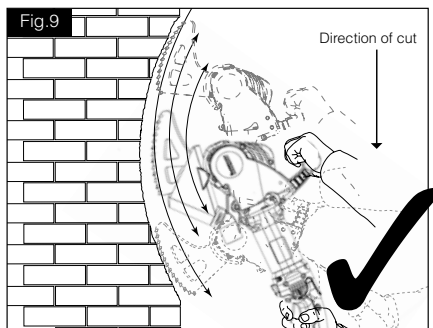

⚠ VOORZICHTIG: Zorg dat de voor- of achterkant van de zaagbladen niet op harde oppervlakken hamert (zoals in fig. 10, 11 en 13), omdat dit de zaagbladen en het apparaat beschadigt. Als er toch onopzettelijk hamerende bewegingen worden gemaakt, stop dan het apparaat of haal de zaag direct uit de zaagsnede.

Vorkom hamerende bewegingen tegen het uiteinde van de zaagsnede bij het gebruik van alle zaagbladen door een rustige heen-en-weer gaande beweging te maken. Voor het beste resultaat moet u proberen te zorgen dat de zaagtanden het enige deel van het zaagblad zijn dat in contact komt met het te zagen materiaal.

⚠ VOORZICHTIG: Zet het apparaat voorzichtig neer om beschadiging van wolframcarbide zaagtanden te voorkomen

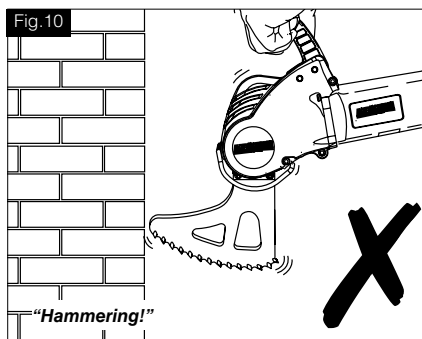

Fig.11

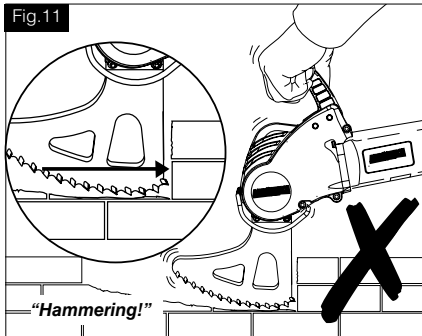
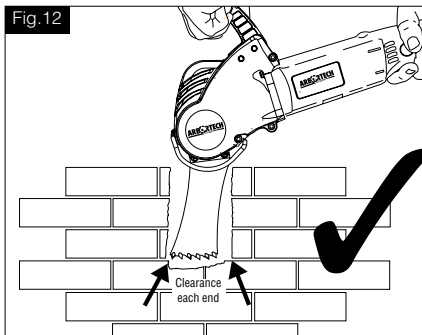
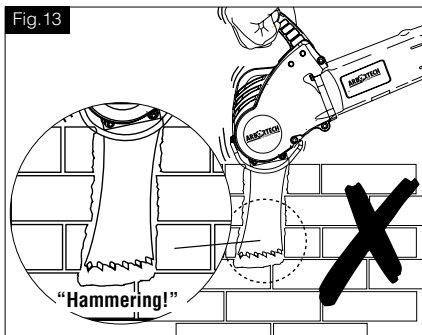

Fig.12



Bij gebruik van de dieptezaagbladen voor metselwerk moet er bij het zagen aan beide kanten van het zaagbladuiteinde voldoende ruimte zijn (zie fig. 12), zodat de zaagbladuiteinden geen hamerende bewegingen maken (zie fig. 13).

Fig.13



6. ONDERHOUD

⚠ WAARSCHUWING: Tom het risico op ernstig persoonlijk letsel te verminderen moet het apparaat worden uitgeschakeld en van de stroombron worden afgesloten alvorens eventuele aanpassingen te verrichten of hulpstukken of accessoires te demonteren/monteren. Druk de schakelaar in en laat deze weer los

voordat u het apparaat weer aansluit om er zeker van te zijn dat dit uit staat.

Om de VEILIGHEID en de BETROUWBAARHEID van het product te verzekeren, mogen reparaties, onderhoud en afstellingen (incl. inspectie en vervanging van de borstels) alleen worden uitgevoerd door een door ARBORTECH erkend onderhoudsbedrijf. Gebruik altijd identieke vervangingsonderdelen.

1) Motor

Reiniging

⚠ VOORZICHTIG: Voor het uit de motor en het schakelsysteem blazen van stof en vuil is droge perslucht een noodzakelijke regelmatige onderhoudshandeling. Op inwendige oppervlakken verzamelen zich vaak stof- en vuildeeltjes, wat vroegtijdige defecten kan veroorzaken. Het niet regelmatig reinigen van de AS175 kan de garantie van het apparaat ongeldig maken.

⚠ WAARSCHUWING: DRAAG ALTIJD EEN VEILIGHEIDSRIL bij het gebruik of de reiniging van dit gereedschap.

Vorkom te allen tijde het gebruik van oplosmiddelen of andere bijtende chemische middelen voor het reinigen van de niet-metalen delen van het apparaat. Gebruik uitsluitend een schone en droge doek.

Smering

ARBORTECH-gereedschap wordt door de fabrikant goed gesmeerd en is klaar voor gebruik.

Hulpstukken

Om de kans op letsel te verkleinen moeten ARBORTECH hulpstukken bij dit product worden gebruikt. Aanbevolen hulpstukken voor gebruik bij dit gereedschap zijn tegen extra kosten verkrijgbaar bij uw lokale dealer of uw erkend onderhoudsbedrijf.

Reparaties

Kijk op www.arbortechtools.com voor algemene vragen omtrent gereedschap of als u hulp nodig hebt bij het zoeken van hulpstukken.

Borstels

De AS175 is voorzien van zelfuitschakelende borstels. Wanneer de borstels zijn afgesleten tot minder dan de minimale lengte, stopt het werktuig om inwendige motorbeschadiging te voorkomen. Neem voor vervangende borstels contact op met uw lokale dealer of uw erkend onderhoudsbedrijf.

2) Riem en poelies

⚠️ VOORZICHTIG: De riemspanning moet worden gecontroleerd als tijdens gebruik slip optreedt. Als u het gereedschap blijft gebruiken met een slappe riem, kan dit leiden tot slechte functionaliteit of schade aan de poelies. Vervanging is vereist als de riem niet voldoende kan worden gespannen om slippens te voorkomen.

Deze onderdelen zijn bereikbaar door de 4 bevestigingsschroeven van de kunststof afdekkap aan de rechterkant van het apparaat te verwijderen (zie fig. 14).

Controleer of de aandrijfriem de juiste spanning heeft en of deze tekenen van schade vertoont. Als de riem moet worden gespannen, dient de spanrol te worden losgedraaid (slechts één slag). Schuif de spanrol naar buiten om de riemspanning te vergroten tot de waarde die wordt vermeld in de Algemene Specificaties in Hoofdstuk 3 en zet deze weer vast. Als de riem moet worden vervangen, draai dan de spanrol los, vervang de riem en zet daarna de spanrol volgens de specificaties vast.

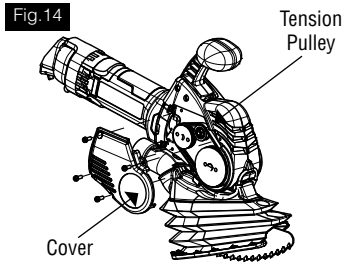

Tijdens het spannen of vervangen van de riem moet een visuele inspectie van de poelies worden uitgevoerd, omdat deze zullen slijten als gevolg van overmatige riemslip. Vervanging kan nodig zijn als de V-profielgroeven op de poelies versleten of beschadigd lijken. Neem contact op met uw door ARBORTECH erkend servicecentrum om beide poelies te vervangen.

3) Bevestigingsbouten zaagblad en schroefdraad

Controleer regelmatig of de kapschroeven van de zaagbladen het juiste aanhaalmoment hebben (18Nm of 11,5 ft lb). Als de bladen worden vervangen, moet worden gecontroleerd of de bout en de schroefdraad van de aandrijfstenen zijn versleten of zijn gevuld met vuil. Gebruik uitsluitend originele ARBORTECH- vervangingsonderdelen en breng geen vet of olie aan op oppervlakken die in contact komen met bouten, schroefdraden of aandrijfstenen.

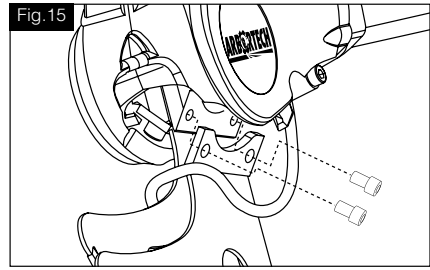

⚠️ VOORZICHTIG: Het gereedschap mag NIET worden bediend als de zaagbladen los zitten.

Als de zaagbladen los komen te zitten tijdens het bedienen van het apparaat, kunnen bevestiging en schroefdraden van het apparaat beschadigd raken.

4) Zaagbladen en tanden

Door gebruik worden de bladen bot en nemen de zaagprestaties af. Af en toe, als zeer harde materialen worden gezaagd, of de tanden een hard oppervlak raken bij een vreemde hoek, kunnen tanden worden afgestoken of gebroken. De zaagbladen kunnen nog steeds worden gebruikt, maar de zaagprestaties nemen af.

Als de omtrek van het zaagblad 'blauw' wordt, worden de zaagbladen te heet. Dit doet zich voor als de bladen versleten raken, er teveel kracht wordt uitgeoefend, onvoldoende heen-en-weer gaande beweging door de gebruiker of er sprake is van te hard materiaal.

OPMERKING: Het gebruik van scherpe zaagbladen verbetert de prestaties en levensduur van het gereedschap.

7. GARANTIE EN SERVICE

Als het netsnoer van dit elektrische gereedschap nodig is, moet dit worden gedaan door de fabrikant of zijn vertegenwoordiger om gevaar voor de veiligheid te voorkomen.

Neem voor reparaties, inspectie, service en reserveonderdelen van de garantie contact op met uw verkooppunt

Of Neem rechtstreeks contact met ons op:

ARBORTECH PTY LTD
67 WESTCHESTER ROAD, MALAGA, PERTH
WESTERN AUSTRALIA • 6090

T: +61 (0) 8 8249 1944

Fax: 08 9249 2936

www.arbortech.com.au

E: arbortech@arbortech.com.au

Verklaring van overeenstemming

Wij verklaren onder onze uitsluitende verantwoordelijkheid dat het product AS175 steen- en mortelzaag zoals beschreven in de "Specificaties" voldoet aan de volgende normen of normalisatiedocumenten: IEC62841 volgens de bepalingen van de Machinerichtlijn 2006/42/EC

Technisch dossier bij:

Arbortech PTY LTD

67 Westchester Road

Malaga, WA 6090



Kevin Inkster
Chairman
Arbortech Pty Ltd

Arbortech PTY LTD
67 Westchester Road
Malaga, WA 6090



Sven Blinks
General Manager
Arbortech Pty Ltd

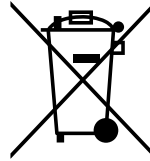

Verwijdering

Elektrische gereedschappen, accessoires en verpakkingen moeten op een voor het milieu verantwoorde wijze worden gerecycled.

Gooi elektrische gereedschappen niet bij het huisvuil!

Alleen voor landen van de EU: Volgens de Europese richtlijn 2012/19/EU betreffende elektrische en elektronische oude apparaten en de omzetting van de richtlijn in nationaal recht moeten niet meer bruikbare elektrische gereedschappen apart worden ingezameld en op een voor het milieu verantwoorde wijze worden hergebruikt.

1. WPROWADZENIE

Piła Arbortech AS175 została zaprojektowana i wykonana w Australii z wykorzystaniem wyłącznie komponentów i procesów produkcyjnych najwyższej jakości. Jedyny w swoim rodzaju, opatentowany roboczy ruch tnący po okręgu obydwu przeciwbieżnych ostrzy umożliwia cięcie cegły, zaprawy i muru szybciej niż tradycyjnymi piłami posuwisto-zwrotnymi.

Dzięki takiemu ruchowi robocznemu powstaje również minimalna ilość kurzu. Ponadto narzędzie zapewnia bezpieczny, kontrolowany tryb roboczy i umożliwia wcięcia na głębokość do 120 mm, cięcia pod kątem prostym oraz cięcia o zróżnicowanej szerokości. Piła AS175 w sposób optymalny nadaje się do realizacji całej gamy zadań, między innymi do:

- Usuwanie zaprawy ze spoin celem obróbki szczeliny między cegłami w murze.
- Usuwanie poszczególnych cegieł z muru.
- Cięcia cegieł bez uszkodzania graniczących z nimi elementów budowli i bez ich wylamywania, Wykonywania klinów lub strzępi murowych. Wykuwania kanałów do kładzenia rzewodów itp. w murze.
- Wycinania otworów w murze lub innych powierzchniach.
- Wykonywania wycięć narożników w murach.

Narzędzie może być wyposażone w całą paletę brzeszczotów, które nadają się w sposób optymalny do różnych zastosowań.

Definicje: Wytyczne bezpieczeństwa

Poniższe definicje opisują poziom istotności dla każdego ze słów sygnalizujących. Prosimy o przeczytanie podręcznika i zwrócenie uwagi na te symbole.

 **NIEBEZPIECZEŃSTWO:** Wskazuje na zagrażające niebezpieczeństwo, które, jeśli się go nie uniknie, spowodują śmierć lub poważne obrażenia.

 **OSTRZEŻENIE:** Wskazuje na zagrażające niebezpieczeństwo, które, jeśli się go nie uniknie, może spowodować śmierć lub ciężkie obrażenia.

 **UWAGA:** Wskazuje na potencjalnie niebezpieczną sytuację, która, jeśli się jej nie uniknie, może spowodować lżejsze lub średnio ciężkie obrażenia.

 **UWAGA:** Zastosowana bez znaku alarmującego o niebezpieczeństwie, wskazuje potencjalnie niebezpieczne sytuacje, które, jeśli się ich nie uniknie, mogą skutkować szkodami majątkowym.

 Oznacza zagrożenie porażeniem elektrycznym.

2. OGÓLNE OSTRZEŻENIA DOTYCZĄCE BEZPIECZEŃSTWA ELEKTRONARZĘDZI

 **OSTRZEŻENIE:** Przeczytaj wszystkie ostrzeżenia dotyczące bezpieczeństwa, instrukcje, ilustracje i specyfikacje dostarczane z tym elektronarzędziem. Niezastosowanie się do wszystkich instrukcji wymienionych poniżej może spowodować porażenie prądem, pożar i/lub poważne obrażenia ciała.

Zapisz wszystkie ostrzeżenia i instrukcje na przyszłość

Termin „elektronarzędzie” w ostrzeżeniach odnosi się do elektronarzędzia sieciowego (przewodowego).

1) Bezpieczeństwo miejsca pracy

- a) **Stanowisko pracy należy utrzymywać w czystości i dobrze oświetlone.** Nieporządek w miejscu pracy lub nieoświetlona przestrzeń robocza mogą być przyczyną wypadków.
- b) **Nie należy pracować tym elektronarzędziem w otoczeniu zagrożonym wybuchem, w którym znajdują się np. Łatwopalne cieczce, gazy lub pyły.** Podczas pracy elektronarzędziem wytwarzają się iskry, które mogą spowodować zapłon.
- c) **Podczas użytkowania urządzenia zwrócić uwagę na to, aby dzieci i inne osoby postronne znajdowały się w bezpiecznej odległości.** Odwrócenie uwagi może spowodować utratę kontroli nad narzędziem.

2) Bezpieczeństwo elektryczne

- a) **Wtyczka elektronarzędzia musi pasować do gniazda. Nie wolno zmieniać wtyczki w jakikolwiek sposób.** Nie wolno używać wtyków adapterowych w przypadku elektronarzędzi z uziemieniem ochronnym. Niezmienione wtyczki i pasujące gniazda zmniejszają ryzyko porażenia prądem.
- b) **Należy unikać kontaktu z uziemionymi powierzchniami jak rury, grzejniki, piece i lodówki.** Ryzyko porażenia prądem jest większe, gdy ciało użytkownika jest uziemione.
- c) **Urządzenie należy zabezpieczyć przed deszczem i wilgocią.** Przedostanie się wody do elektronarzędzia podwyższa ryzyko porażenia prądem.
- d) **Nigdy nie należy używać przewodu do innych czynności.** Nigdy nie należy nosić elektronarzędzia, trzymając je za przewód, ani używać przewodu do zawieszenia urządzenia; nie wolno też wyciągać wtyczki z gniazdka pociągając za przewód. Przewód należy chronić przed wysokimi temperaturami, należy go trzymać z dala od oleju,

ostrzych krawędzi lub ruchomych części urządzenia. Uszkodzone lub splątane przewody zwiększają ryzyko porażenia prądem.

- e) **W przypadku pracy elektronarzędziem pod gołym niebem, należy używać przewodu przedłużającego, dostosowanego również do zastosowań zewnętrznych.** Użycie właściwego przedłużacza (dostosowanego do pracy na zewnątrz) zmniejsza ryzyko porażenia prądem.
- f) **Jeżeli nie da się uniknąć zastosowania elektronarzędzia w wilgotnym otoczeniu, należy użyć wyłącznika ochronnego różnicowo-prądowego.** Zastosowanie wyłącznika ochronnego różnicowo-prądowego zmniejsza ryzyko porażenia prądem.

3) Bezpieczeństwo osób

- a) **Podczas pracy z elektronarzędziem należy zachować ostrożność, każdą czynność wykonywać uważnie i z rozważą.** Nie należy używać elektronarzędzia, gdy jest się zmęczonym lub będąc pod wpływem narkotyków, alkoholu lub leków. Moment nieuwagi przy użyciu elektronarzędzia może stać się przyczyną poważnych urazów ciała.
- b) **Należy nosić osobiste wyposażenie ochronne i zawsze okulary ochronne.** Noszenie osobistego wyposażenia ochronnego – maski przeciwpyłowej, obuwia z podeszwami przeciwpoślizgowymi, kasku ochronnego lub środków ochrony słuchu (w zależności od rodzaju i zastosowania elektronarzędzia) – zmniejsza ryzyko obrażeń ciała.
- c) **Nie dopuszczać do przypadkowego uruchomienia.** Przed podłączeniem do źródła zasilania lub akumulatora, chwyceniem lub przenoszeniem narzędzia upewnić się, że przełącznik znajduje się w pozycji wyłączenia. Trzymanie palca na wyłączniku podczas przenoszenia elektronarzędzia lub podłączenie do prądu włączonego narzędzia, może stać się przyczyną wypadków.
- d) **Przed włączeniem elektronarzędzia, należy usunąć narzędzia nastawcze lub klucze.** Narzędzie lub klucz, znajdujący się w ruchomych częściach urządzenia mogą doprowadzić do obrażeń ciała.
- e) **Należy unikać nienaturalnych pozycji przy pracy.** Należy dbać o stabilną pozycję przy pracy i zachowanie równowagi. W ten sposób możliwa będzie lepsza kontrola elektronarzędzia w nieprzewidywanych sytuacjach.
- f) **Należy nosić odpowiednie ubranie.** Nie należy nosić luźnego ubrania ani biżuterii. Włosy, ubranie i rękawice należy trzymać z daleka od ruchomych

części. Luźne ubranie, biżuteria lub długie włosy mogą zostać wciągnięte przez ruchome części.

- g) **Jeżeli istnieje możliwość zamontowania urządzeń odsysających i wychwytyjących pył, należy upewnić się, że są one podłączone i będą prawidłowo użyte.** Użycie urządzenia odsysającego pył może zmniejszyć zagrożenie pyłami.
- h) **Nie wolno dopuścić do tego, aby oswojenie się z narzędziem poprzez częste korzystanie z niego doprowadziło do ignorowania zasad bezpieczeństwa.** Nieostrożne działanie może w ułamku sekundy spowodować ciężkie obrażenia ciała.

4) Prawidłowa obsługa i eksploatacja elektronarzędzi

- a) **Nie należy przeciążać urządzenia. Do pracy używać należy elektronarzędzia, które są do tego przewidziane.** Odpowiednio dobranym elektronarzędziem pracuje się w danym zakresie wydajności lepiej i bezpieczniej.
- b) **Nie należy używać elektronarzędzia, którego wyłącznik/wyłącznik jest uszkodzony.** Elektronarzędzie, którego nie można włączyć lub wyłączyć jest niebezpieczne i musi zostać naprawione.
- c) **Przed regulacją urządzenia, wymianą osprzętu lub po zaprzestaniu pracy narzędziem, należy wyciągnąć wtyczkę z gniazda i/lub usunąć akumulator.** Ten środek ostrożności zapobiega niezamierzonemu włączeniu się elektronarzędzia.
- d) **Nieużywane elektronarzędzia należy przechowywać w miejscu niedostępnym dla dzieci.** Nie należy udostępniać narzędzia osobom, które go nie znają lub nie przeczytały niniejszych przepisów. Używane przez nieodpowiedzialne osoby elektronarzędzia są niebezpieczne.
- e) **Konieczna jest należyta konserwacja elektronarzędzia.** Należy kontrolować, czy ruchome części urządzenia działają bez zarzutu i nie są zablokowane, czy części nie są pęknięte lub uszkodzone w taki sposób, który miałby wpływ na prawidłowe działanie elektronarzędzia. Uszkodzone części należy przed użyciem urządzenia oddać do naprawy. Wiele wypadków spowodowanych jest przez niewłaściwą konserwację elektronarzędzi.
- f) **Należy stale dbać o ostrość i czystość narzędzi tnących.** O wiele rzadziej dochodzi do zakleszczenia się narzędzia tnącego, jeżeli jest ono starannie utrzymane. Zadbane narzędzia łatwiej się też prowadzi.
- g) **Elektronarzędzia, osprzęt, narzędzia pomocnicze itd. należy używać zgodnie z niniejszymi**

zaleceniami. Uwzględnić należy przy tym warunki i rodzaj wykonywanej pracy. Niezgodnie z przeznaczeniem użycie elektronarzędzia może doprowadzić do niebezpiecznych sytuacji.

- h) **Uchwyty i powierzchnie chwytne powinny być suche, czyste i wolne od smarów oraz olejów.** Śliskie uchwyty i powierzchnie chwytne nie pozwalają na bezpieczną obsługę i kontrolę narzędzia w nieoczekiwanych sytuacjach.

5) Serwis





- a) **Naprawę elektronarzędzia należy zlecić jedynie wykwalifikowanemu fachowcowi i przy użyciu oryginalnych części zamiennych.** To gwarantuje, że bezpieczeństwo urządzenia zostanie zachowane.

6) Wskazówki bezpieczeństwa dotyczące piłarek posuwowych

- a) **Podczas wykonywania czynności, podczas których narzędzie tnące może zetknąć się z niewidocznym okablowaniem lub własnym przewodem zasilającym, narzędzie należy trzymać za izolowane powierzchnie chwytne.** Zetknięcie się z przewodami pod napięciem może spowodować przepływ prądu do odsoniętych metalowych części narzędzia i porazić prądem operatora.
- b) **Używać zacisków lub innego praktycznego sposobu mocowania i podparcia obrabianego przedmiotu na stabilnym podłożu.** Trzymanie obrabianego przedmiotu w ręce lub przyciskanie go do ciała nie gwarantuje stabilności i może prowadzić do utraty kontroli.
- c) **Nie wolno eksploatować narzędzia z zamocowaniami innymi niż te zalecane w niniejszym podręczniku.**
- d) **Narzędzie należy eksploatować wyłącznie przy zasilaniu prawidłowym napięciem, zgodnie z tabliczką zamieszczoną na narzędziu.**
- e) **Nigdy nie wolno uruchamiać narzędzia pod obciążeniem.** Narzędzie należy uruchomić przed zagłębieniem w części obrabianej.
- f) **Nigdy nie wolno uruchamiać lub obsługiwać narzędzia podczas gdy palce lub inne przedmioty znajdują się w otworach ostrzy.**
- g) **Należy zachować ostrożność podczas manewrowania ostrzami podczas i po zakończonej pracy.** Ostrza oraz niektóre obszary narzędzia nagrzewają się podczas eksploatacji.
- h) **Zawsze przed cięciem należy upewnić się czy nie występują takie niebezpieczeństwa jak**

przewody instalacji elektrycznej, rury lub izolacja w obszarze przewidzianym do cięcia.

- i) **Należy przewidywać czasy odpoczynku na złagodzenie skutków wibracji narzędzia.** Należy stosować rękawice dla zmniejszenia skutków wibracji oddziałujących na organizm.
- j) **Należy zapewnić aby wyposażenie odpylające było prawidłowo podłączone i użytkowane.**
- k) **Stosowanie jakichkolwiek akcesoriów lub zamocowań innych niż te zalecane w niniejszym podręczniku może prowadzić do ryzyka powstania obrażeń u ludzi.**
- l) **Nie należy przeciążać narzędzia. Zostało ono zaprojektowane do pracy przy umiarkowanym obciążeniu.** Jeśli urządzenie zostanie przeciążone może wystąpić przegrzewanie się układu napędowego i silnika.
- m) **Narzędzie należy zawsze obsługiwać trzymając je w obu rękach.**

SYMBOLE Poniżej pokazano symbole stosowane w tym podręczniku.	
	Klasa 2 Konstrukcja (izolacja podwójna bez potrzeby stosowania uziemienia).
	Przeczytać instrukcję obsługi
	Nosić ochronniki słuchu
	Nosić okulary ochronne
	Nosić maskę ochronną
V~	wolty prąd zmienny
A	ampery
Hz	Herców
W	wat
N ₀	prędkość bez obciążenia
/min	obroty na minutę
dB	decybele
Nm	niutonometry
m	metry
m/s	metry na sekundę
mm	milimetry
kg-m	kilogramometry
ft-lb	funty na stopę

3. OPIS DZIAŁANIA

1) AS175 Opis narzędzia

Piła AS175 przeznaczona jest do cięcia materiałów kruchych, takich jak zaprawa, cegła wypalana, płyty kartonowo-gipsowe, płyty pilśniowe, panele

cementowo-włókniste i drewno. Piła AS175 ma w zastosowaniu całą paletę brzeszczotów przeznaczonych do danego typu materiału. Ostrza mogą być również zmieniane celem dostosowania do wymaganej głębokości lub długości cięcia.

Brzeszczoty wprawiane są w ruch przez korbowody i wałek rozrządu z napędem pasowym. Napęd pasowy zaprojektowano tak, aby umożliwić pewien poślizg w przypadku zakleszczenia brzeszczotu. **W przypadku nadmiernego ślizgania się paska może być konieczne jego ponowne naprężenie.** Można go łatwo naprężyć, zdejmując plastikową pokrywę i naprężając go za pomocą rolki naciągowej (patrz punkt 7.2). Brzeszczoty mocowane są do korbowodów za pomocą śrub imbusowych o dużej wytrzymałości.

Dostarczona wraz z piłą wymienna osłona metalowa zmniejsza maksymalną głębokość cięcia i zapobiega uszkodzeniu powierzchni ciętego materiału powodowanego uchwytem brzeszczotu. Dzięki gumowemu uchwytni, amortyzowane są uderzenia i wibracje. Górny uchwyt jest jeszcze, oprócz tego, tak zaprojektowany, że zapewniona jest wygodna obsługa piły w różnych kierunkach cięcia. Osłona gumowa na górnym uchwycie może zostać wymieniona w przypadku jej zużycia lub uszkodzenia.

2) Opis ostrza

Piła AS175 ma w zastosowaniu szeroką gamę brzeszczotów do cięcia różnych materiałów i profili.

Brzeszczoty uniwersalne posiadają ostrza z węglików spiekanych. Są one przystosowane do cięcia muru z normalnej cegły i do pracy w ziemi. Brzeszczoty uniwersalne są przewidziane do cięcia na głębokość do 115 mm.

Brzeszczoty wyrzynania posiadają ostrza z węglików spiekanych i pozwalają na maksymalną głębokość cięcia równą 120 mm. Brzeszczoty pozwalają na wycięcie rowka o długości 75 mm.

Brzeszczoty do wycinania otworów dla puszek elektrycznych posiadają ostrza z węglików spiekanych i pozwalają na cięcie na głębokość 120 mm. Przystosowane są do instalowania małych puszek elektrycznych w tynku/ cegle/ ścianie murowanej.

Ostrza Heritage Idealne w celu usuwania zaprawy murarskiej na cienkich złączach oraz restauracji dziedzictwa. Głębokość: 35mm Szerokość: 3mm

Ostrza Headjoint Idealne w celu usuwania zaprawy murarskiej na pionowych złączach. Głębokość: 75mm Szerokość: 7.2mm

Brzeszczoty do uszczelnienia Idealne do usuwania uszczelnienia między płytami betonowymi, np. na parkingach. *Dostępne w 3 szerokościach (1/2", 1" i 2").

Ostrza XL Ogólnego Zastosowania Głębokość: 170mm Szerokość: 7.2mm

Brzeszczoty do zaprawy Służą do usuwania zaprawy między cegłami w pracach renowacyjnych. Maks. głębokość cięcia 35 mm (1 3/8")

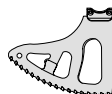

4. MONTAŻ

ITEM	DESCRIPTION
1	Uchwyt tylny
2	Przełącznik włączający
3	Dźwignia blokady
4	Przycisk blokady
5	Uchwyt górny

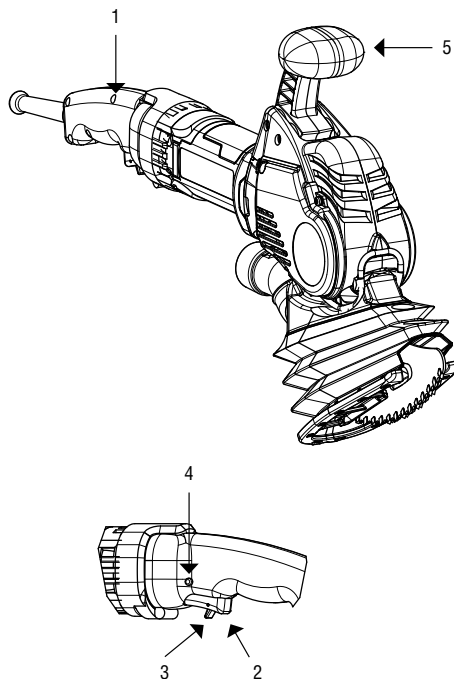

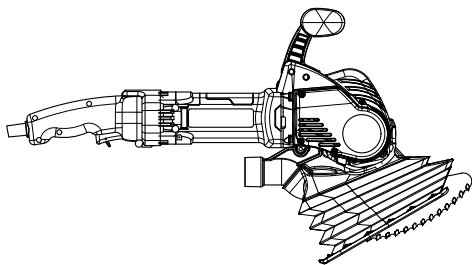

5. EKSPLOATACJA

1) Ustawianie

⚠ OSTRZEŻENIE: Zaleca się, aby narzędzie było zawsze zasilane z użyciem wyłącznika różnicowoprądowego o prądzie zadziałania nie większym niż 30 mA.

Piła AS175 dostarczana jest w stanie gotowym do rozruchu, należy jednak wymienić brzeszczoty na odpowiedni w zależności od ciętego materiału

Przed wymianą brzeszczotu należy dokładnie przesunąć do przodu pałąk ochronny ze szczeliny na przedzie narzędzia celem dojścia do łbów śrub. (Patrz rysunek 1).

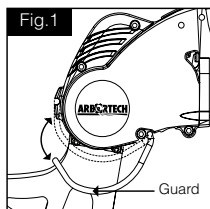

Za pomocą będącego na wyposażeniu klucza do śrub sześciokątnych odkręcić śruby mocujące brzeszczot a następnie zdjąć brzeszczot jak przedstawiono na rysunku 2.

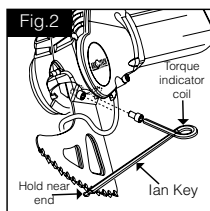

Wybrać brzeszczoty odpowiednie dla danego materiału i zamontować je śrubami. Przed wprowadzeniem brzeszczotów prosimy dopilnować, aby powierzchnie mocowania brzeszczotów, gwinty wodzika i śruby były czyste i wolne od smarów oraz aby pałąk ochronny dał się zamknąć przed zamocowaniem brzeszczotu do wodzika (patrz rysunek 2).

INFORMACJA: Prosimy używać par brzeszczotów tego samego rodzaju. Nigdy nie zakładać nowych i stępionych brzeszczotów razem. Stosować jedynie firmowe śruby.

Dokręcać śruby do mocowania brzeszczotu specjalnym kluczem lan, tak długo, aż strzałka momentu obrotowego wychyli się do tego stopnia, że obydwie strony się spotkają. Klucz lan pozwoli na dokręcenie śrub do wymaganych 18 Nm.

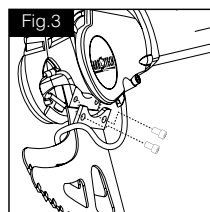

INFORMACJA: Brzeszczoty stanowią część zużywającą się. W trakcie zwykłej pracy żywotność brzeszczotu może różnić się zależnie od ciętego materiału.

⚠ UWAGA: Nie uruchamiać elektronarzędzia, gdy brzeszczoty są luźne. Praca z brzeszczotami, które nie zostały dobrze dokręcone, prowadzi do poważnych uszkodzeń uchwytów brzeszczotów i śrub.

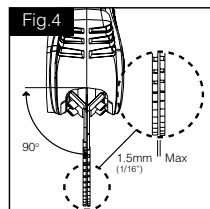

Zapewnić, aby ostrza poruszały się lekko i sprawnie i były w odstępnie od siebie o ok. 1 mm (patrz rysunek 4).

Jeśli odstęp między brzeszczotami jest za mały – co może się zdarzyć po pewnym czasie użytkowania – to należy je zdemontować i delikatnie dogiąć celem wytworzenia właściwego odstęp. Zapewnić, aby obydwa brzeszczoty były skierowane prostopadłe do narzędzia (patrz rys. 4).

⚠ UWAGA! Jeśli brzeszczoty dotykają siebie w odległości ponad 25 mm od ciętej powierzchni lub siła docisku jest zbyt duża, to prowadzić to może do przeciążenia urządzenia i przedwczesnego zużycia paska.

Prosimy o wycofanie pałąka ochronnego w przewidzianą do tego szczelinę z przodu narzędzia i wcisnąć go w nią mocno. (Patrz rysunek 1).

2) Odciąg pyłu

Urządzenie AS175 należy wyposażyć w osłonę przeciwpyłową i używać z odkurzaczem do odsysania pyłu. Osłona przeciwpyłowa znacznie zmniejsza narażenie użytkowników i osób postronnych na działanie pyłu zawieszony w powietrzu. Osłonę przeciwpyłową można montować i demontować z urządzenia AS175 bez użycia narzędzi i z zamontowanymi brzeszczotami. Montaż osłony przeciwpyłowej:

1. Wsunąć zamontowane brzeszczoty w szczelinę na wierzchu osłony przeciwpylowej

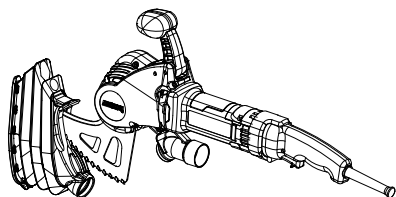
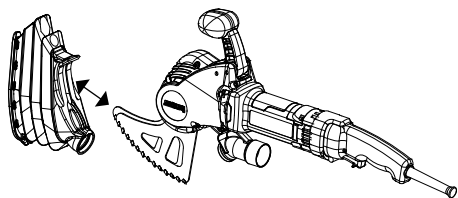

2. Obracać osłonę przeciwpylową, aż wejdzie w mocowanie odciągu i będzie na nie zachodzić

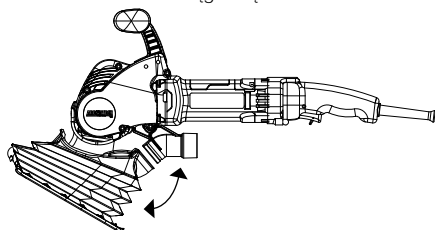

3. Ścisnąć i złożyć przednie wypusty osłony przeciwpylowej i wcisnąć je pod palak ochronny

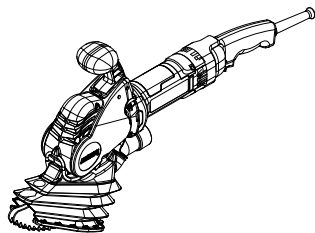

Mocowanie odciągu na spodzie AS175 jest zaprojektowane tak, aby pomieścić standardowe odkurzacze odpylające, w tym złączki odkurzacza o średnicy 35 mm (1 3/8") i złączki odkurzacza o średnicy 38 mm (1 1/2"). Należy stosować odpowiedni system odciągu pyłu lub odkurzacz przeznaczony do pyłu murarskiego.

UWAGA: Niestosowanie osłony przeciwpylowej podczas cięcia materiałów murarskich może spowodować nadmierne zużycie elementów elektrycznych. Uszkodzenia spowodowane przez pył doprowadzą do przedwczesnej awarii silnika, co będzie miało wpływ na gwarancję

! OSTROŻNIE: Sprawdzić, czy używany odkurzacz posiada system filtrów odpowiedni dla ciętego materiału. Nieprawidłowa filtracja może skutkować niedostateczną kontrolą zapylenia, a także możliwym uszkodzeniem odkurzacza.

3) Specyfikacje

ITEM	SPECIFICATION
Głębokość/szerokość cięcia	120mm (4 3/4")/7.2mm (9/32") depending on blade
Ciężar z brzeszczotem.	4.3kg (9.5lb)
Wymiary bez brzeszcz- zotu.	610 mm (24") L 75 mm (3") W 342 mm (13.5") H
Prędkość bez obciążenia n0	5100 rpm
Moc	1400W
Napięcia znamionowe.	ALL.FG.175240.40 - 230V~, 50Hz ALL.FG.175240.60 - 230V~, 50Hz ALL.FG.175110.40 - 110V~, 50Hz
Przyłącze dla węża odkurzacza.	Pasuje do rury odkurzacza ze złączką wewnętrzną o średnicy 35 mm lub złączką zewnętrzną o średnicy 38 mm
Maksymalne ugięcie pasa	2 mm (1/16") przy sile nacisku 15 N (1.5 kg) (3.4 lb)
Moment obrotowy trzpienia uchwytu brzeszczotu.	18 Nm (1.8 kg-m), (13.2ft-lb),
Emisja drgań z brzeszczotem uniwersalnym (k=1,5)	7.7m/s ²
Emisja drgań z brzeszczotem do cięcia w głębego (k=1,5)	5.9m/s ²
Emisja drgań z brzeszczotem do wyrzynania (k=1,5)	4.8m/s ²
Poziom ciśnienia akustycznego L _{WA} z korekcją A	92dB (A)
Niepewność KpA	5dB(A)
Poziom mocy akustycznej L _{WA} z korekcją A	103 dB(A)
Niepewność L _{WA}	5dB(A)

! OSTRZEŻENIE: Deklarowany poziom emisji vibracji oparty jest na pomiarach reprezentujących główne zastosowania narzędzia. Tym niemniej, jeśli urządzenie jest stosowane w różnych aplikacjach, z różnymi akcesoriami lub źle konserwowane, poziom vibracji może być inny. Może to znacząco zwiększyć poziom narażenia na vibrację w całym okresie roboczym. Oszacowanie poziomu narażenia na vibrację powinno również uwzględniać czasy, w których narzędzie jest wyłączone, lub gdy pracuje lecz w rzeczywistości nie wykonuje pracy. Może to znacząco obniżyć poziom narażenia w całym okresie roboczym.

Należy rozpoznać dodatkowe środki ochronne dla

zabezpieczenia operatora przed skutkami wibracji, takie jak: konserwacja narzędzia i akcesoriów, zachowywanie gotowości, organizacja modeli robót.

⚠️ OSTRZEŻENIE: Podane tu wartości wskazują wyłącznie głośność emitowaną przez tą maszynę. Sytuacja, w której operator powinien stosować środki ochrony słuchu nie jest zdefiniowane w tym miejscu. Jest to uzależnione od tego, jak wielki hałas dociera do uszu operatora. Nawet jeśli nie ma oficjalnego wymagania, należy pamiętać, że zawsze leży to w interesie użytkownika aby zakładał środki ochrony słuchu przy pracy z tym urządzeniem

4) Eksploatacja

⚠️ INFORMACJA: Podczas używania piły AS175 mogą pojawić się wibracje w okolicach ramienia i dłoni, które po dłuższym czasie prowadzić mogą do zmęczenia lub dolegliwości. W przypadku wzrastającej twardości materiału wzrastają również wibracje. W przypadku odczuwalnych dolegliwości prosimy o przerwanie pracy i zrobienie przerwy w cięciu.

Celem uzyskania dalszych informacji prosimy skontaktować się z producentem. Przed przystąpieniem do eksploatacji narzędzia prosimy o sprawdzenie czy sekcja dotycząca bezpieczeństwa w tym podręczniku została przeczytana.

Prosimy o stosowanie środków ochrony słuchu, układu oddechowego, wzroku i ciała, stosownie do przypadku.

Przy zabezpieczonym brzeszczocie oraz przelączniku narzędzia w pozycji WYŁ., wprowadzić wtyczkę narzędzia do gniazdka zasilania.

⚠️ UWAGA! Prosimy dopilnować, aby szczeliny wprowadzające powietrze chłodzące nie były zasłonięte i aby nie przedostawał się przez nie kurz lub brud do tylnej części silnika, gdyż prowadzić to może do jego przegrzania. W przypadku pracy w zakurzonej otoczeniu zaleca się regularne czyszczenie szczelin sprężonym powietrzem (patrz rysunek 7).

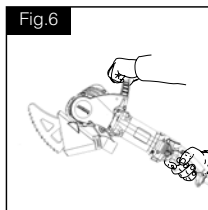
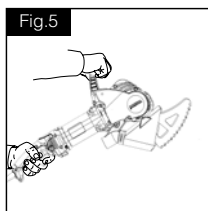
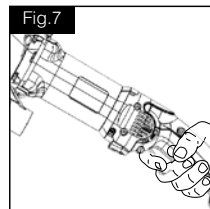

Prosimy trzymać elektronarzędzie za górny uchwyt oraz za uchwyt na obudowie silnika (patrz rysunek 5 i 6)

Aby rozpocząć cięcie, prosimy chwycić elektronarzędzie oburącz i przyłożyć środkową część powierzchni tnącej do ciętego materiału. Prosimy o prowadzenie cięcia w kierunku tyłu brzeszczotów.

Podczas cięcia prosimy o prowadzenie elektronarzędzia i brzeszczotów powoli, tak jak „ruch piłą”, celem osiągnięcia optymalnej wydajności cięcia, minimalizowania wytwarzanego ciepła i jednolitego obciążenia brzeszczotów (patrz rysunek 8 i 9).

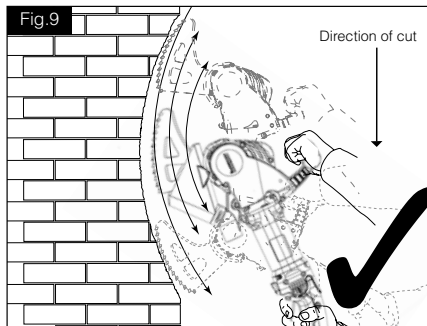
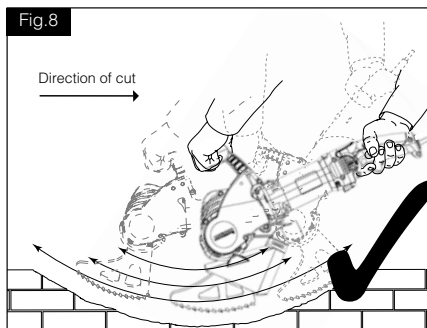

⚠ UWAGA! Przednie i tylne krawędzie brzeszczotów nie mogą uderzać twardych powierzchni (patrz rysunek 10, 11 i 13), gdyż prowadzi to do uszkodzenia brzeszczotów i elektronarzędzia. Gdyby się tak stało, to prosimy o natychmiastowe wyłączenie elektronarzędzia i wyjęcie go z nacięcia w materiale. Przy stosowaniu wszelkich typów brzeszczotów, prosimy o wolne prowadzenie elektronarzędzia z jednostajną prędkością celem uniknięcia uderzenia krawędzią brzeszczotów o koniec nacięcia. Celem osiągnięcia optymalnej wydajności, prosimy o zapewnianie, aby tylko część brzeszczotu stykała się z obrabianym materiałem

⚠ UWAGA! Przy kładzeniu elektronarzędzia prosimy zważyć na to, aby nie uszkodzić ostrzy ze spieków węglkowych.

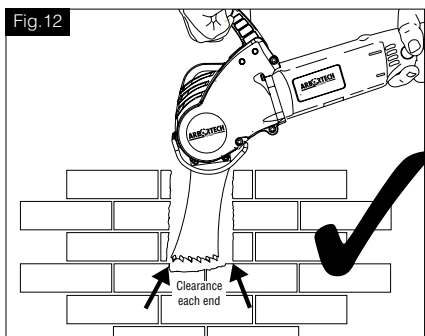
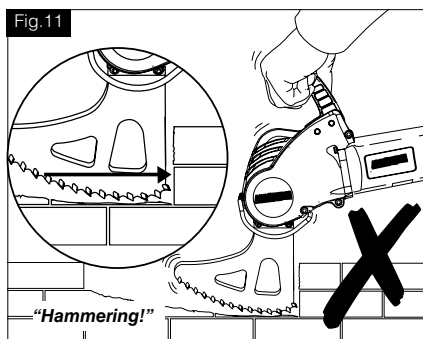
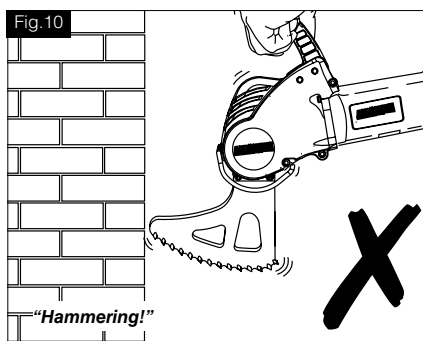

Przy używaniu brzeszczotów służących do wyrzynania należy zapewnić wystarczającą ilość wolnej przestrzeni po obydwóch stronach (patrz rozdział 12) celem uniknięcia uderzenia w krawędź brzeszczotów. (Patrz rozdział 13).

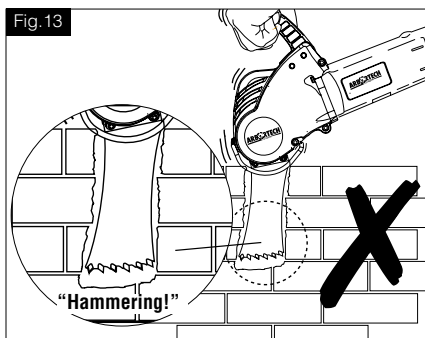

6. KONSERWACJA

⚠ OSTRZEŻENIE: Aby zmniejszyć ryzyko poważnych obrażeń u personelu, przed przystąpieniem do jakichkolwiek regulacji lub usuwania/instalowania zamocowań lub akcesoriów należy wyłączyć narzędzie i całkowicie odłączyć od źródła zasilania.

Przed ponownym włączeniem narzędzia, należy wcisnąć i zwolnić przełącznik włączający celem upewnienia się czy narzędzie jest wyłączone.

Aby zapewnić BEZPIECZEŃSTWO i NIEZAWODNOŚĆ tego produktu, naprawy, konserwacja i regulacje (w tym kontrola szczotek i ich wymiana) winny być wykonywane przez autoryzowane centrum serwisowe. Zawsze należy stosować identyczne części zamienne.

1) Silnik

Czyszczenie

⚠ UWAGA: Wydmuchiwanie kurzu oraz cząstek stałych z silnika i włącznika za pomocą czystego, suchego sprężonego powietrza stanowi konieczną procedurę regularnej konserwacji. Kurz i cząstki stałe często nagromadzają się na wewnętrznych

powierzchniach i mogą powodować przedwczesną awarię. Nie regularne czyszczenie piły AS175 będzie wpływało na gwarancję narzędzia

UWAGA: ZAWSZE NALEŻY STOSOWAĆ OKULARY OCHRONNE podczas używania lub czyszczenia tego narzędzia

Nigdy nie wolno stosować rozpuszczalników lub agresywnych chemikaliów do czyszczenia

niemetalowych części narzędzia. Należy stosować wyłącznie czystą i suchą ściereczkę.

Smarowanie

Narzędzia ARBORTECH są właściwie nasmarowane w fabryce i są gotowe do użytkowania.

Akcesoria

Aby obniżyć ryzyko obrażeń, dopuszczalne jest stosowanie z tym produktem wyłącznie akcesoriów ARBORTECH. Zalecane akcesoria do stosowania z urządzeniem są oferowane oddzielnie u lokalnych dealerów lub w autoryzowanych centrach serwisowych.

Naprawy

Jeśli potrzebna jest pomoc w lokalizacji dowolnych akcesoriów, lub jeśli występują ogólne zapytania dotyczące narzędzia prosimy o skontaktowanie się w tej sprawie w miejscu dokonania zakupu lub odwiedzić stronę www.arbortech.com.au.

Szczotki

Piła AS175 wyposażona jest automatycznie wyłączającą się szczotki. Gdy szczotki są zużyte poniżej minimalnej długości powoduje to zatrzymanie pracy urządzenia, co obniża ryzyko wewnętrzne uszkodzenia silnika. Prosimy o skontaktowanie się z naszym dealerm lub autoryzowanym centrum serwisowym w sprawie wymiany szczotek.

2) Pasek i koła pasowe

OSTROŻNIE: Jeżeli podczas użytkowania pasek się ślizga, należy sprawdzić jego napięcie. Dalsza praca narzędzia z obluzowanym paskiem może skutkować słabą wydajnością lub uszkodzeniem kół pasowych. Jeżeli nie da się tak naprężyć paska, aby się nie ślizgał, należy go wymienić.

Aby uzyskać dostęp do tych elementów, należy wymontować 4 śruby mocujące plastikową pokrywę po prawej stronie narzędzia (patrz rys. 15). Skontrolować pas pod względem prawidłowego naciągnięcia i oznak uszkodzenia. Jeśli wymagane jest powtórne naciągnięcie, należy poluzować nakrętkę na kole pasowym pośredniczącym (tylko o jeden obrót).

Fig. 14

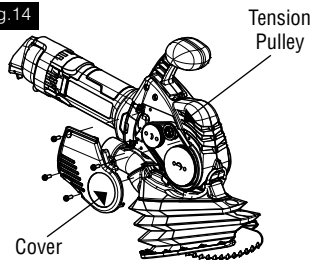

Przesunąć koło napinające na zewnątrz dla zwiększenia napięcia do wartości podawanej w Ogólnych Specyfikacjach w Sekcji 3 i ponownie dokręcić. Jeśli wymagana jest wymiana paska, należy poluzować koło pasowe pośredniczące, wymienić pasek i dokręcić koło pośredniczące zgodnie ze specyfikacją.

Podczas naprężania lub wymiany paska należy sprawdzić wzrokowo koła pasowe, ponieważ nadmierny poślizg paska prowadzi do ich zużycia. Jeżeli rowki klinowe na kołach pasowych są zużyte lub uszkodzone, należy wymienić koła pasowe. W celu wymiany koła pasowego należy skontaktować się z autoryzowanym centrum serwisowym ARBORTECH

3) Śruby i gwinty na uchwycie mocowania brzeszczotów

Śruby na uchwycie do mocowania brzeszczotów powinny być regularnie sprawdzane pod względem momentu dokręcenia (16 N-m.). Przy każdorazowej wymianie brzeszczotów należy dokonać przeglądu śrub i gwintów na wodziku pod kątem zużycia i zabrudzenia. Prosimy o stosowane wyłącznie części ARBORTECH i nie smarowanie ani śrub, ani gwintów, ani powierzchni styków brzeszczotu z wodzikiem..

Fig. 15

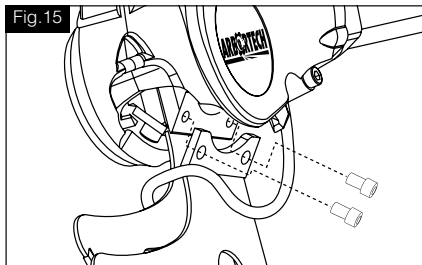

UWAGA! Prosimy o dopilnowanie, aby elektronarzędzie nie było używane z poluzowanymi brzeszczotami. Jeśli podczas użytkowania brzeszczoty mają luz, to może to prowadzić do uszkodzenia mocowania brzeszczotów i gwintów, co prowadzi do znacznych kosztów naprawy

4) Brzeszczoty i zęby

Na skutek zużycia brzeszczoty tępią się i skuteczność cięcia spada. Czasami w przypadku cięcia bardzo twardych materiałów lub uderzania zębów w twardą powierzchnię pod ostrym kątem zęby mogą się wyszczerbić lub złamać. Brzeszczoty mogą być nadal używane, ale skuteczność cięcia będzie mniejsza.

Okazjonalnie, w przypadku cięcia bardzo twardych materiałów, uder zębów o twarde powierzchnie pod dodatkowym kątem, może dojść do łuszczenia się lub pęknięcia zębów, Brzeszczoty mogą być używane nadal, lecz wyniki cięcia zostaną pogorszone.

Jeśli wystąpi zabarwienie na niebiesko obrzeży brzeszczotu, oznacza to, że narzędzie pracuje w zbyt wysokiej temperaturze. Przypadek taki wystąpi jeśli brzeszczoty zużyją się, będzie stosowane zbyt duże obciążenie, a operator będzie wykonywał niewystarczający ruch "wahadłowy", lub gdy materiał stanie się zbyt twardy.

7) GWARANCJA I SERWIS

Jeśli przewód zasilający tego narzędzia jest niezbędny, musi to zrobić producent lub jego agent, aby uniknąć zagrożenia bezpieczeństwa.

W celu naprawy gwarancyjnej, kontroli, serwisu i części zamiennych należy skontaktować się z miejscem zakupu, ub

Skontaktuj się z nami bezpośrednio pod adresem:

ARBORTECH PTY LTD

67 WESTCHESTER ROAD, MALAGA, PERTH
WESTERN AUSTRALIA • 6090

T: +61 (0) 8 8249 1944
Fax: 08 9249 2936

www.arbortech.com.au
E: arbortech@arbortech.com.au

Deklaracja zgodności

Na naszą wyłączną odpowiedzialność deklarujemy niniejszym, że produkt AS175 - Piła do cegieł i zapraw opisywana w "specyfikacjach: jest zgodna z następującymi normami lub dokumentami normalizującymi : IEC62841 zgodnie z postanowieniami Dyrektywy Maszynowej 2006/42/ EC.

Dokumentacja techniczna w:

Arbortech PTY LTD
67 Westchester Road
Malaga, WA 6090



Kevin Inkster
Chairman
Arbortech Pty Ltd



Sven Blinks
General Manager
Arbortech Pty Ltd

Arbortech PTY LTD
67 Westchester Road
Malaga, WA 6090



Zagospodarowanie

Elektronarzędzia, osprzęt i opakowanie należy doprowadzić do powtórnego przetworzenia zgodnie z obowiązującymi przepisami ochrony środowiska.

Nie wolno wyrzucać elektronarzędzi razem z odpadami z gospodarstwa domowego!

Tylko dla kraj w UE: Zgodnie z dyrektywą Parlamentu Europejskiego i Rady 2012/19/UE w sprawie zużytego sprzętu elektrycznego i elektronicznego oraz jej transpozycją do prawa krajowego, niezdatne do użytku elektronarzędzia należy zbierać osobno i doprowadzić do ponownego przetworzenia zgodnie z obowiązującymi przepisami ochrony środowiska.

1. UVOD

Žaga za opeko in malto Arbortech AS175 je zasnovana in izdelana v Avstraliji in uporablja samo najkakovostnejše komponente in proizvodnje procese.

Edinstveno patentirano orbitalno rezalno delovanje dveh vretencev, ki omogočata izmenično gibanje, omogoča rezanje opeke, malte in zidov hitreje kot pri tradicionalnem premiku žag.

To rezalno deformiranje prav tako proizvaja minimalne količine prahu v zraku, kar omogoča varno in nadzorovano delovanje, z možnostjo rezanja na globino 120 mm (4 3/4 "), rezanje kvadratnih vogalov in zmanjšanje širine. AS175 je idealen za različne naloge, vključno z:

- odstranjevanje malte za obračanje zidov iz opeke.
- odstranjevanje posameznih opek s sten.
- rezanje opeke brez poškodb na sosednjih območjih ali "razpihovanje" šivov, kovanje ali ozobljenje opečnih zidov "lovljenje" kosov za cevi in podobnih predmetov v stene.
- rezanje lukenj v stene ali druge površine.
- zaključevanje kotnih rezov v stenah.

Orodje je lahko opremljeno z vrsto rezil, ki najbolj ustrezajo različnim aplikacijam.

Opredelitve: Varnostni napotki

Spodnje opredelitve opisujejo stopnjo resnosti za vsako signalno besedo. Prosimo, preberite priročnik in bodite pozorni na te simbole.

 **NEVARNO:** Označuje neposredno nevarno situacijo, ki jo morate preprečiti, ker **bo** povzročila **smrt ali hudo poškodbo**.

 **OPOZORILO:** Označuje mogočo nevarno situacijo, ki jo morate preprečiti, ker **lahko** povzroči **smrt ali hudo poškodbo**.

 **POZOR:** Nakazuje mogoče tveganje, ki jo morate preprečiti, ker **lahko** povzroči **manjšo ali srednje resno poškodbo**.

 **POZOR:** Uporaba brez simbola opozorila označuje potencialno nevarno situacijo, ki lahko, če se ji ne izognete, povzroči materialno škodo

 Označuje nevarnost električnega udara

2. SPLOŠNA VARNOSTNA OPOZORILO ZA ELEKTRIČNO ORODJE

 **OPOZORILO:** preberite vsa varnostna opozorila, navodila, ilustracije in specifikacije, ki so priložene električnemu orodju. Neupoštevanje vseh spodaj navedenih navodil lahko povzroči električni udar, požar in/ali hude telesne poškodbe.

Vsa opozorila in napotke hranite za poznejšo uporabo.

Izraz »električno orodje« v opozorilih se nanaša na vaše električno orodje (povezano z električnim kablom), ki je napajano iz električnega omrežja.

1) Delovno območje

- Delovni prostor naj bo čist in dobro osvetljen.** Nered in temna območja spodbujata nastanek nesreč.
- Električnih orodij ne uporabljajte v eksplozivnih atmosferah, npr. v prisotnosti vnetljivih teko in, plinov ali prahu.** Električna orodja lahko povzročijo iskre, zaradi katerih se lahko vnamejo prah ali hlapi.
- Med uporabo električne naprave naj se otroci in druge osebe ne približujejo.** Zaradi motenj ob delu lahko izgubite nadzor nad orodjem

2) Električna varnost

- Vtiči električnega orodja morajo ustrezati vtičnici. Vtiča nikoli na noben na in ne spreminjajte.** Vtičev prilagojevalnika ne uporabljajte z ozemljenimi električnimi orodji. Nespremenjeni vtiči in ustrezne vtičnice zmanjšajo nevarnost električnega udara
- Izogibajte se stiku ozemljenih površin, kot so cevi, radiatorji, štedilniki in hladilniki, s telesom.** Obstaja povečano tveganje električnega udara, če je vaše telo ozemljeno.
- Orodja ne izpostavljajte dežju in vlažnim pogojem.** Vdor vode v električno orodje bo povečal tveganje električnega udara.
- Kabla ne zlorablajte. Kabla nikoli ne uporabljajte za prenašanje ali vlečenje oz. za izklop električnega orodja.** Kabla ne izpostavljajte vročini, olju, ostrim robovom ali premikajočim se delom. Poškodovani ali prepleteni kabli povečajo možnost električnega udara.
- Ko upravljate z električnim orodjem na prostem, uporabite podaljševalni kabel, ki je primeren za uporabo na prostem.** Uporaba, kabla, primerne za uporabo na prostem, zmanjšuje možnost električnega udara.

- f) **Če se ne morete izogniti uporabi orodja v vlažnih prostorih, uporabljajte zaščitno napravo na diferencialni tok (RCD).** Uporaba RCD-ja zmanjšuje možnost električnega udara.
- b) **Električnega orodja ne uporabljajte, če ne deluje stikalo za vklop in izklop.** Katero koli električno orodje, ki se ga ne da nadzorovati s stikalom, je nevarno in se mora popraviti.

3) Osebna varnost

- a) **Med uporabo električnega orodja bodite pazljivi, pozorni in delajte z glavo.** Električnega orodja ne uporabljajte, če ste utrujeni ali ste pod vplivom drog, alkohola ali zdravil. Trenutek nepozornosti med uporabo električnega orodja lahko povzroči hude telesne poškodbe.
- b) **Uporabljajte opremo za osebno zaščito. Vedno nosite zaščitna očala.** Zaščitna oprema, kot so zaščitna maska za prah, zaščitni evlji z nestrse im podplatom, zaščitna elada ali zaščita sluha, ki jo uporabljate skladno z razmerami, zmanjša tveganje telesnih poškodb.
- c) **Izogibajte se nenamernemu vklopu orodja.** Prepričajte se, da je stikalo izklopljeno, preden orodje priključite na električni vir in/ali baterijo, jo poberete ali prestavite. Do nesreče lahko pride, če imate med nošenjem orodja prste na stikalu ali če nanj pritiskate, medtem ko priklopite orodje.
- d) **Pred vklopom električnega orodja odstranite vse nastavljene gumbе ali izvijač.** Izvijač ali ključ, ki ga pustite pritrjenega na vrtljiv del električnega orodja, lahko povzroči telesne poškodbe.
- e) **Ne precenjujte se. Vedno skrbite, da stojite stabilno in imate dobro ravnotežje.** To omogoča boljši nadzor električnega orodja v nepričakovanih situacijah.
- f) **Bodite primerno oblečeni. Široka oblačila in nakit niso primerni.** Las, obleke in rokavic ne približujete gibljivim delom. Široka oblačila, nakit ali dolgi lasje se lahko ujamejo v gibljive dele.
- g) **Če lahko namestite sesalnike in zbiralnike za prah, se prepričajte, da so ti priključeni in pravilno uporabljeni.** Uporaba teh naprav lahko zmanjša tveganja zaradi kopičenja prahu.
- h) **Ne dovolite, da bi seznanjenost zaradi pogoste uporabe povzročila, da postanete samozadovoljni in prezrete varnostna načela orodja.** Nepredvidno dejanje lahko povzroči hude telesne poškodbe v delčku sekunde.
- c) **Izvlcite vtič iz vtičnice in/ali komplet baterij iz električnega orodja preden karkoli prilagodite, zamenjate pripomočke ali električno orodje shranite.** S tovrstnimi varnostnimi ukrepi boste zmanjšali tveganje zaradi nenamernega vklopa električnega orodja.
- d) **Električno orodje, ki ga ne uporabljate, hranite izven dosega otrok in ne dovolite, da bi orodje uporabljale osebe, ki električnega orodja ne poznajo ali ki niso prebrale teh navodil.** Električna orodja so nevarna v rokah neusposobljenih uporabnikov.
- e) **Vzdrževanje električnega orodja in pribora.** Preverite, ali so premikajoči deli neravni ali povezani, ali so deli zlomljeni in vse drugo, kar bi lahko vplivalo na delovanje električnih orodij. Če je električno orodje poškodovano, ga pred uporabo obvezno popravite. Veliko nesreč nastane zaradi slabo vzdrževanega električnega orodja.
- f) **Rezalna orodja naj bodo ostra in ista.** Pravilno vzdrževana rezalna orodja z ostrimi rezili se manjkrat ukleščijo in jih je lažje upravljati.
- g) **Električno orodje, dodatno opremo, vtičnice itd.** uporabljajte skladno s temi navodili in na način, ki je bil namenjen za določeno vrsto električnega orodja in ob tem upoštevajte delovne pogoje in delo, ki ga želite opraviti. Uporaba električnega orodja v namene, drugačne od tistih, za katere je orodje predvideno, lahko povzroči nevarne situacije.
- h) **Ročaje in prijemne površine vzdržujte suhe, čiste in razmaščene.** Spolzki ročaji in prijemne površine ne omogočajo varnega ravnanja in nadzora orodja v nepričakovanih situacijah.

5) Servisiranje

- a) **Vaše električno orodje naj servisira kvalificiran serviser in pri tem uporablja samo enake originalne nadomestne dele. Tako bo vaše električno orodje ostalo varno za uporabo.**

6) Varnostna navodila za batne žage

- a) **Držite električno orodje samo za izolirane oprijemne površine pri izvajanju postopkov, pri katerih lahko pripomoček za rezanje pride v stik s skrito napeljavo ali lastnim kablom.** Dodatna oprema za rezanje, ki se dotakne žice »pod napetostjo«, lahko povzroči, da so izpostavljeni kovinski deli »pod napetostjo« in lahko povzročijo električni udar.

4) Uporaba in ravnanje z električnim orodjem

- a) **Ne preobremenjujte električnega orodja. Uporabljajte električno orodje, ki je primerno za vaše delo.** Z ustreznim električnim orodjem boste delo opravili bolje in varneje na način, za katerega je bilo ustvarjeno.

- b) **Uporabite spono in druge praktične načine, da obdelovanec pritrđite ter podprete na stabilni podlagi.** Če obdelovanec držite z rokami ali ga pritisnete ob telo, ni dobro pritrjen in lahko izgubite nadzor.
- c) **Orodja ne uporabljajte z nobenim priključkom, razen s tistimi, ki so priporočeni v tem priročniku.**
- d) **Orodje uporabljajte samo s pravilno napetostjo, kot je določeno v etiki orodja.**
- e) **Nikoli ne zaganjajte orodja pod obremenitvijo.** Pred zagonom obdelovalnega orodja zaženite orodje.
- f) **Orodja nikoli ne zaganjajte in ne upravljajte s prsti ali drugimi predmeti skozi luknje v rezilih.**
- g) **Pazite pri ravnanju z rezili med in po uporabi.** Rezila in nekatera področja orodja se pri uporabi segrejejo.
- h) **Vedno se prepričajte, da pred rezanjem ni nevarnosti, kot so električna napeljava, cevi ali izolacija v območju, ki ga želite rezati.**
- i) **Dovolite orodju počivati, da olajšate učinek vibracij orodja.** Uporabite delovne rokavice, da zmanjšate učinek vibracij na telo.
- j) **Zagotovite, da je oprema za ekstrakcijo prahu priključena in pravilno uporabljena.**
- k) **Uporaba kakršne koli dodatne opreme, razen tistih, ki so priporočeni v tem priročniku, lahko predstavlja tveganje za telesne poškodbe.**
- l) **Orodja ne uporabljajte s silo.** Oblikovan je za delovanje z zmernim naporom. Če je orodje preobremenjeno, lahko pride do pregrevanja pogskega sistema in motorja.
- m) **Orodje vedno držite z obema rokama.**

SIMBOLI V tem priročniku in za označevanje orodja so uporabljeni naslednji simboli	
N ₀	hitrost brez obremenitve
/min	obrati
dB	decibeli
Nm	newton metri
m	metri
m/s	metri na sekundo
mm	milimetri
kg-m	kilogram metri
ft-lb	čevlji funti

3. FUNKCIONALNI OPIS

1) Opis orodja AS175

AS175 je zasnovan za rezanje trdnih materialov, kot so malte, opeke iz gline, mavčne plošče, vlaknene plošče. Alarm AS175 uporablja različna rezila, ki se prilagajajo materialu, ki se reže. Rezila se lahko spremenijo tako, da ustrezajo zahtevani globini ali dolžini reza.

Lopatice se poganjajo preko vijakov in odmične gredi, ki je pogonsko usmerjena. Vozni pas je zasnovan tako, da v primeru zagozdenja rezil dopušča nekaj zdrsa. **Če pride do prekomernega zdrsa jermenca, bo morda potrebno ponovno napenjati jermen.** Z lahkoto se zategne z odstranitvijo plastičnega pokrova in se napne z nastavljivo jermenico (glej poglavje 7.2). Rezila so pritrjena na vijake z uporabo vijakov z Allen™ natezno glavo.

Na voljo je zamenljiva kovinska zaščita, ki omejuje največjo globino reza in preprečuje, da bi rezilo poškodovalo površino rezanega materiala. Udar in vibracije za upravljalca se zmanjšajo z gumijastim zgornjim ročajem. Zgornji ročaj je namenjen za udobje pri uporabi v različnih usmeritvah rezanja. Gumijaste objemke na zgornjem ročaju se zamenjajo, če se obrabijo ali poškodujejo.

2) Opis rezila

AS175 uporablja različna rezila za rezanje različnih materialov in različnih profilov.

Rezila za splošno uporabo uporabljajo Tungsten Karbidni zobje so primerni za splošno zidanje. Rezila za splošno uporabo so zasnovana za rezanje na globino 115mm (4 1/2").



Potopna rezila uporabljajo Tungsten karbid Zobje imajo največjo globino reza / 120mm (4 3/4 "). Potopna rezila za malto lahko režejo reže dolžine 75 mm (3 ").



SIMBOLI V tem priročniku in za označevanje orodja so uporabljeni naslednji simboli	
	Konstrukcija razreda 2 (dvojna izolacija, ki se uporablja, brez zagotovitve ozemljitve.)
	Preberite navodila za uporabo
	Nosite glušnike
	Uporabljajte zaščito za oči
	Uporabljajte zaščito za dihala
V~	volti, izmenični tok
A	amperji
Hz	hertz
W	watt

Rezila stikalne omarice uporabljajo zobe iz Tungsten karbida in imajo največjo globino reza 120 mm (4 3/4 "). Primerna je za montažo majhnih električnih stikalnih omaric v mavčne, opečne zidane stene.



Rezilo za dediščino Idealno za odstranjevanje malte na tankih spojih in obnovo dediščine. Globina 35 mm (1 3/8"), širina 3 mm (1/8")



Rezilo z glavo Idealno za odstranjevanje malte na vertikalnih spojih. Globina 35 mm (3"), širina 7,2 mm (9/32")



Rezila za tesnjenje Idealno za odstranjevanje tesnilnih mas med betonskimi ploščami. Npr. Nagib, parkiranje. *Na voljo v 3 širinah (1/2", 1" in 2").



XL Rezila za splošno uporabo. Globina rezanja do 170 mm (6 3/4 ") brez pretiranega rezanja.

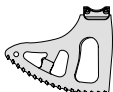

Tuckpointing rezilo Uporablja se za odstranjevanje malte med opeko pri restavratorskih delih. Maks. globina rezanja 35mm (1 3/8")



4. SESTAVA

POSTAVKA	OPIS
1	Zadnji ročaj
2	Sprožilno stikalo
3	Ročica za zaklepanje
4	Blokirni gumb
5	Zgornji ročaj

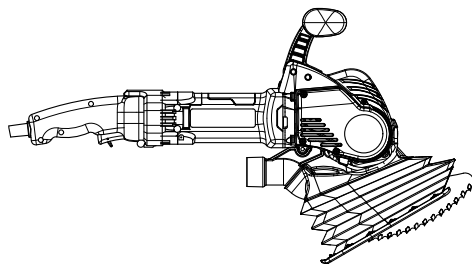
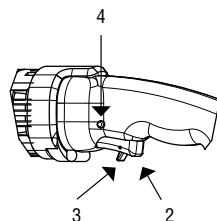
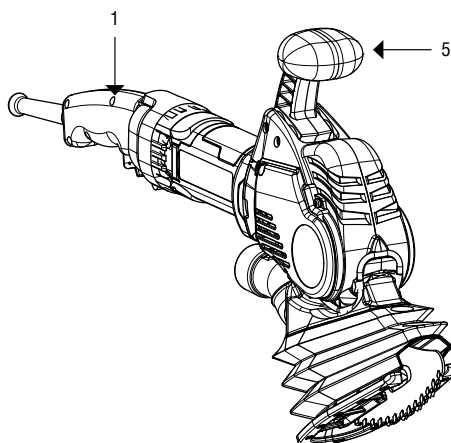

5. UPRAVLJANJE

1) Namestitev

⚠ OPOZORILO: Priporočljivo je, da se orodje vedno oskrbuje z napravo za diferenčni tok z nazivnim preostalim tokom 30 mA ali manj.

AS175 se dobavlja pripravljen za delovanje. V nekaterih primerih pa je treba rezila prilagoditi aplikaciji

Pred zamenjavo nožev je treba zaščito okrog držal nožev nežno izvleči iz utora na sprednji strani orodja in odmakniti, da se omogoči dostop do vijakov. (Glejte sliko 1)

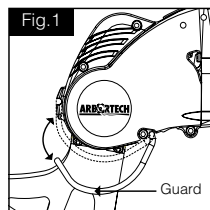

S priloženim "lan-ključem" odvijte in odstranite vijake, ki pritrjujejo nože, nato odstranite nože, kot je prikazano na sliki 2.

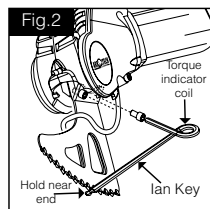

Izberite pravilno rezilo za rezalno nalogo in ga pritrдите z vijaki. Pred montažo preverite, ali so površine nosilcev nožev, navojnih navojev in vijakov čiste in brez peska ali maziva. Preden pritrдите nože na ohišje, se prepričajte, da je zaščita zaprta (glejte sliko 2).

OPOMBA: Vedno uporabljajte ujemaajoče se pare rezil. Nikoli ne uporabljajte rabljenih rezil z novimi rezili. Uporabljajte le vijake dostavljene z orodjem.

Uporabite "lan key" (glejte sliko 2), da privijete vijake za pritrditev nožev, dokler se tuljava indikatorja navora ne premakne dovolj, da se stranice ne ujemajo. "lan Key" bo zategnil vijake na zeleno 18Nm (13,2 ft lb).

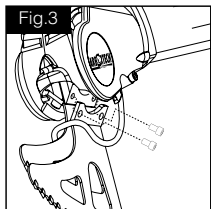

OPOMBA: Rezila so obrabni del. Pri normalnem delovanju lahko življenjska doba rezila niha glede na trdoto materiala

⚠ POZOR: Ne uporabljajte orodja, če so rezila sproščena. Delovanje z ohlapnimi noži močno poškoduje montažo rezil in vijake, ki zahtevajo popravilo.

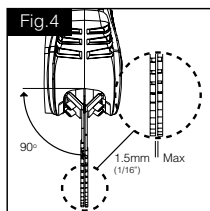

Preverite, ali so zobje nožev v stiku z njimi, ali v približno 1,5 mm (1/16\") medsebojnega stika (slika 4).

Če je reža med rezili prevelika, odstranite in rahlo upognite navznoter, da prilagodite razmik.

Poskrbite, da sta oba noža poravnana navpično z orodjem (glejte sliko 4).

⚠ POZOR: Če se rezila drgnejo drug proti drugemu kjerkoli drugje, razen v območju 25 mm'1 "rezalnega roba, ali je kontaktna sila visoka, je mogoče orodje preobremeniti in povzročiti predčasno obrabo pasu.

Varovalo obrnite v utor na sprednji strani orodja in ga zaskočite. (Glejte sliko 1)

2) Odsesavanje prahu

AS175 mora biti opremljen s čevljem za prah in se uporablja v vakuumom za odsesavanje prahu. Čevelj za prah znatno zmanjša izpostavljenost uporabnika in drugih navzočih prahu zraku. Manšetno za prah lahko namestite in odstranite iz AS175 brez orodja in z vgrajenimi rezili. Za prileganje čevlja za prah

1. Vstavite vgrajena rezila skozi odprtino na zgornji strani čevlja za prah

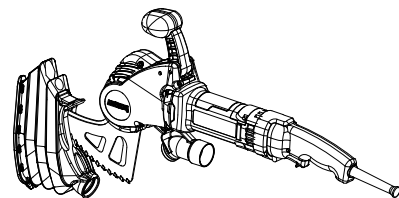
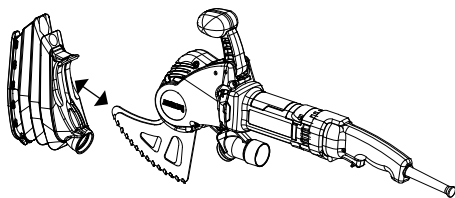

2. Zavrtite manšetno za prah, dokler se ne zaskoči z nastavkom za odsesavanje prahu in doseže prekrite sedeža

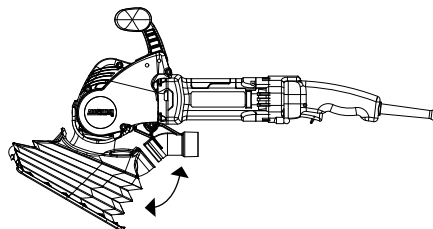

3. Stisnite in zložite sprednje jezičke za čiščenje prahu in pritisnite pod zaščito

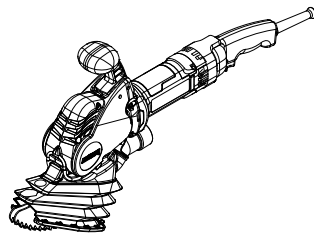

Priključek za odsesavanje prahu na spodnji strani AS175 je zasnovan tako, da ustreza standardnim vakuumom za odsesavanje prahu, vključno s koničastim vakuumom s premerom 35 mm (1 3/8\") in vakuumskim priključkom premera 38 mm (1 1/2\"). Uporabite ustrezen sistem za odsesavanje prahu ali vakuum za prah iz zidov.

⚠ OPOMBA: Neuporaba čevlja za prah pri rezanju zidnih materialov povzroči prekomerno obrabo električnih komponent. Poškodbe zaradi prahu povzročijo predčasno odpoved motorja, kar bo vplivalo na garancijo.

⚠ POZOR: Preverite, ali ima vakuumski stroj, ki ga uporabljate, filtrirni sistem, primeren za material, ki se reže. Nepravilna filtracija lahko povzroči neustrezno kontrolo prahu in tudi morebitne poškodbe vakuumskega stroja.

3) Specifikacije

POSTAVKA	SPECIFIKACIJE
Globina/širina reza	120mm (4 3/4")/7.2mm (9/32") je odvisna od rezila
Teža z rezili	4.3kg (9.5lb)
Dimenzije brez rezila	610 mm (24") L 75 mm (3") W 342 mm (13.5") H
Hitrost brez obremenitve N_0	5100 rpm
Napajanje	1400W
Nazivna električna moč	ALL.FG.175240.40 - 230V~, 50Hz
	ALL.FG.175240.60 - 230V~, 50Hz
	ALL.FG.175110.40 - 110V~, 50Hz
Vmesnik za vakuumsko cev za odsesavanje prahu	Sesalna vakuumska cev z notranjim konusom s premerom 35mm ali 38 mm premer zunanjega koničnega nastavka.
Največji odklon pasu v srednjem razponu	2mm (1/16") with 15 N (1.5 kg) (3.4 lb) deformacijske sile
Navor vijaka za montažo rezila	18 Nm (1.8 kg-m), (13.2ft-lb).
Emisije vibracij GP rezilo ($k = 1.5$)	7.7m/s ²
Emisije vibracij potopno rezilo ($k = 1.5$)	5.9m/s ²
Emisije vibracij vzmetno rezilo ($k = 1.5$)	4.8m/s ²
A- Utežena raven zvočnega tlaka ^{LWA}	92dB (A)
Negotovost ^{KpA}	5dB(A)
A- Utežena raven zvočne moči ^{LWA}	103 dB(A)
Negotovost ^{LWA}	5dB(A)

⚠ WARNING: Navedena raven emisij tresljev je zasnovana na meritvah, ki predstavljajo glavne uporabe orodja. Če se orodje uporablja za različne aplikacije, z različnimi dodatki ali pa je slabo vzdrževano, se lahko emisije tresljev razlikujejo. Na ta način se lahko raven izpostavljenosti v celotnem delovnem obdobju bistveno poveča. Pri oceni stopnje izpostavljenosti tresljev je treba upoštevati tudi čas, ko je orodje izklopljeno ali ko deluje, vendar dejansko ne opravlja dela.

Na ta način se lahko raven izpostavljenosti v celotnem delovnem obdobju bistveno zmanjša. Ugotovite dodatne varnostne ukrepe za zaščito upravljalca pred učinki vibracij, kot so: vzdrževanje orodja in dodatkov, tople roke, organizacija delovnih vzorcev.

⚠ OPOZORILO: Tukaj navedene vrednosti označujejo samo glasnost, ki jo oddaja ta stroj. Ni nujno, da določite, ali je uporabnik dolžan nositi zaščito za sluh. To je odvisno od tega, koliko hrupa doseže operaterjevo uho. Čeprav morda ni izrecno zahtevano, je v vašem interesu, da pri delu s strojem vedno nosite zaščito za sluh.

4) Kako uporabljati

⚠ POZOR: Med delovanjem lahko AS175 povzroči vibracije v dlani in roki, kar lahko povzroči utrujenost ali neugodje po dolgih obdobjih neprekinjene uporabe. Vibracije se bodo povečale s trdoto materiala.

Orodja ne uporabljajte, če pride do nelagodja, in zagotovite, da se med rezanjem vzame dovolj časa za počitek. Za dodatne informacije se obrnite na proizvajalca.

Zaščitite sluh, dihanje, oči in telo, kot je primerno.

Ko so rezila pritrjena in je orodje izklopljeno, priključite orodje v vtičnico.

⚠ POZOR:

Ne blokirajte prežračevalnih odprtin za hlajenje ali zaužite prahu ali odpadkov na zadnji strani motorja, saj lahko to povzroči pregrevanje motorja. Če delate v prašnih razmerah, je priporočljivo redno čistiti prežračevalne odprtine z zrakom. (Glejte sliko 7)

Orodje držite za zgornji ročaj in ohišje motorja. (Sl. 5 in 6)

Če želite začeti rez, držite orodje trdno v rokah in nalepite sredino rezilnega roba rezila na delo, pri čemer upoštevajte, da je smer rezanja proti zadnjemu delu rezil.

Med rezanjem orodje in rezilo premikajte s počasnim "žaganjem", kar izboljša hitrost rezanja, zmanjša koncentracijo toplote in izenači obrabo nožev. (Glejte sl. 8 in 9.)

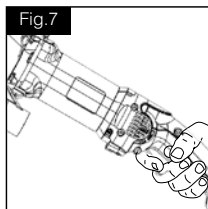
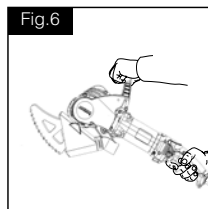
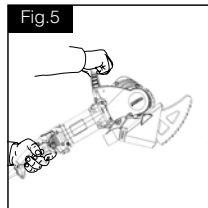

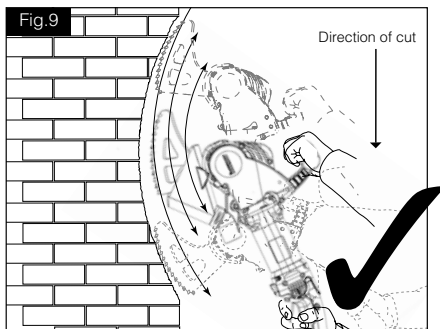
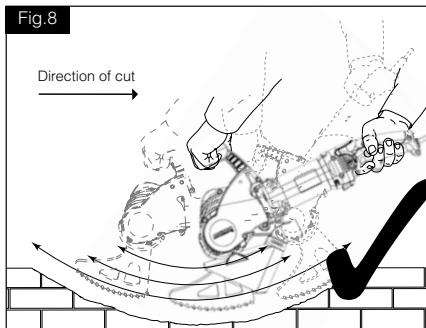

⚠ POZOR: Ne dovolite, da bi se sprednji ali zadnji del rezila udiral na trde površine (prikazano na slikah: 10,11 in 13), ker to poškoduje rezila in orodje. Če pride do nenamerne udarca, ustavite orodje ali ga takoj odstranite iz reza.

Če uporabljate katerokoli vrsto rezil, se izogibajte udarcem koncev rezil v konce reza s počasnim zibanjem in premikanjem. Za najboljšo učinkovitost poskušajte zagotoviti, da so zobje edini del rezila v stiku z obdelovancem.

OPOZORILO: Pazite, da orodje obrnete navzdol, da ne bi zlomili zob tungsten karbida.

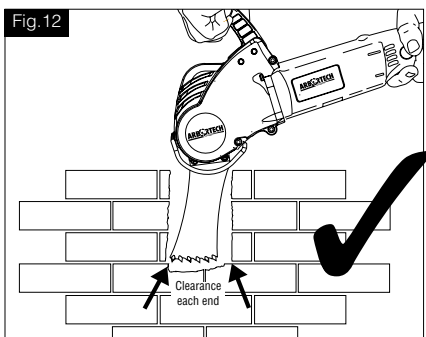
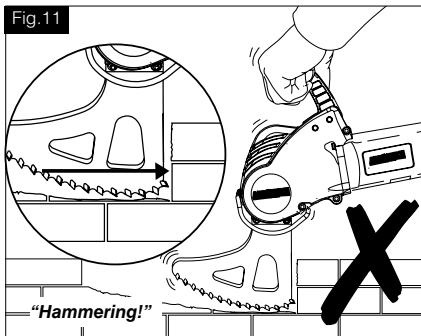
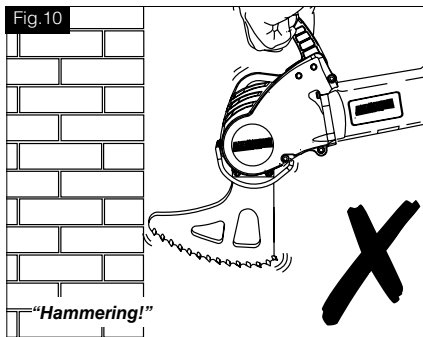

Ko uporabljate rezila za malto, mora rez imeti dovolj prostora na vsakem koncu (prikazano na sl. 12), da se zagotovi, da ne pride do udarcev koncev rezil (kot je prikazano na sl.13).

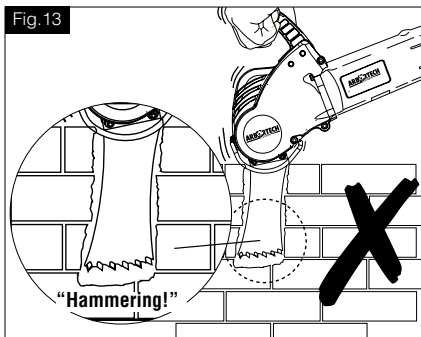

6. VZDRŽEVANJE

⚠ OPOZORILO: Za zmanjšanje tveganja za resne telesne poškodbe pred nastavljanjem ali odstranjevanjem/namščanjem pribora in dodatkov orodje izklopite in izvlecite iz napajanja.

Pred ponovno priključitvijo orodja pritisnite in spustite sprožilno stikalo, da zagotovite izklop orodja.

Za zagotovitev VARNOSTI in ZANESLJIVOSTI izdelka mora popravila, vzdrževanje in nastavitve (vključno s pregledom in zamenjavo krtač) opraviti pooblašteni servisni center podjetja ARBORTECH. Vedno uporabljajte enake nadomestne dele.

1) Motor

Čiščenjej

⚠ POZOR: Pihajte prah in pesek iz motorja in prekopite sprožilno na uporabljanje čistega, suhega zraka za redno vzdrževanje. Delci prahu in peska se pogosto kopičijo na notranjih površinah in lahko povzročijo prezgodnjo odpoved. Neredno čiščenje AS175 bo vplivalo na garancijo orodja.

⚠ POZOR: VEDNO NOSITE ZAŠČITNA OČALA med čiščenjem ali uporabljanjem tega orodja.

Za čiščenje nekovinskih delov orodja nikoli ne uporabljajte topil ali drugih kemikalij. Uporabljajte samo čisto in suho krpo.

Mazanje

Orodja ARBORTECH so v tovarni pravilno mazana in pripravljena za uporabo.

Dodatna oprema

Da bi zmanjšali tveganje za poškodbe, je treba pri tem izdelku uporabljati samo pribor ARBORTECH. Priporočena dodatna oprema za uporabo z vašim orodjem je na voljo za doplačilo pri vašem lokalnem prodajalcu ali pooblaščenem servisnem centru

Popravila

Če potrebujete pomoč pri iskanju dodatne opreme ali splošne poizvedbe o orodju, se obrnite na podjetje ARBORTECH.

Ščetke

AS175 je opremljen z avtomatsko odrezanimi ščetkami. Ko so ščetke obrabljene pod minimalno dolžino, zaustavite delovanje orodja in tako zmanjšate notranjo poškodbo motorja. Za menjavo ščetke se obrnite na vašega prodajalca ali pooblaščen servis.

2) Pasovi in jermenice

⚠ POZOR: Napetost jermena je treba preveriti, če med uporabo pride do zdrsa jermena. Če nadaljujete z uporabo orodja z ohlapnim pasom, lahko pride do slabe funkcionalnosti ali poškodbe jermenic. Zamenjava je potrebna, če pas ne more biti dovolj napet, da se prepreči zdrs.

Za dostop do teh predmetov odstranite 4 vijake, ki držijo plastični pokrov na desni strani orodja (glej Sl. 14). Preverite jermen za pravilno napetost in znake poškodb. Če je potrebno napenjanje, popustite navojni

zatič (samo en obrat). Potisnite napenjalno ročico navzven, da povečate napetost na vrednost, navedeno v specifikacijah v poglavju 9., in ponovno zategnite. Če je potrebna zamenjava jermena, popustite napenjalnik, zamenjajte jermen in ponovno napnite ročico, kot je določeno.

Med napenjanjem ali zamenjavo jermenov je treba opraviti vizualni pregled jermenic, saj bodo obrabljene zaradi prevelikega zdrsa jermena. Zamenjava se lahko zahteva, če so utori V profila na jermenicah obrabljene ali poškodovani. Za zamenjavo škripcica se obrnite na pooblaščen servisni center podjetja ARBORTECH.

3) Vijaki in navoji za montažo rezil

Vijake za pritrditev nožev je treba redno preverjati glede pravilnega navora (18Nm.) (13,2 ft lb). Kadar koli se rezila spremenijo, je treba preveriti vijake in navoje, da se zagotovi, da niso obrabljene ali napolnjeni z odpadki. Uporabljajte samo originalne ARBORTECH rezervne dele in ne mažite vijakov, navojev ali vmesnih površin.

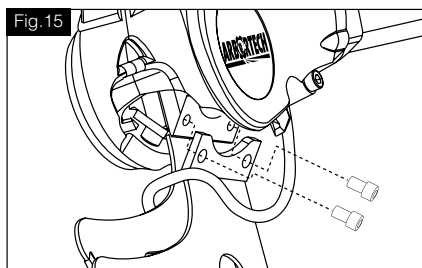

⚠ POZOR: Orodja NE uporabljajte z ohlapnimi rezili. Če se med delovanjem zrahljajo rezila, se lahko poškodujejo nosilci in navoji rezila, kar zahteva znatno popravilo orodja.

4) Rezila in zobje

Z uporabo bodo rezila postala topa in zmanjšala se bo zmogljivost rezanja. Občasno, če se izrežejo zelo trdi materiali, ali zobje prizadenejo trdo površino pod neobičajnim kotom, lahko postanejo zobje odkrušeni ali zlomljeni. Rezila se lahko še vedno uporabljajo, vendar se zmanjša zmogljivost rezanja.

Če periferija rezila "pomodri", rezila tečejo preveč vroče. To se zgodi, ko noži postanejo obrabljene, preobremenjeni s silo, uporabnik ne uporablja dovolj pometanja ali pa je material pretežak.

OPOMBA: Uporaba ostrih rezil bo izboljšala zmogljivost in dolgo življenjsko dobo orodja.

Če je potrebna zamenjava priključnega kabla, mora slednje izvesti proizvajalec ali njegov pooblaščenec, da se izogne nevarnosti.

7. GARANCIJA IN SERVIS

Za garancijsko popravilo, pregled, servis in rezervne dele se obrnite na kraj nakupa,

ali

Pišite nam neposredno na:

ARBORTECH PTY LTD
67 WESTCHESTER ROAD, MALAGA, PERTH
WESTERN AUSTRALIA • 6090

T: +61 (0) 8 8249 1944

Faks 08 9249 2936

www.arbortech.com.au

E: arbortech@arbortech.com.au

Izjava o skladnosti

Izjavljamo pod izključno odgovornostjo, da je izdelek AS175 Žaga za opeko in malto, opisan pod "Specifikacije", skladen z naslednjimi standardi ali standardizacijskimi dokumenti: EN 60745 v skladu z določbami Direktive o strojih 2006/42 / ES

Tehnična datoteka na:

Arbortech PTY LTD
67 Westchester Road
Malaga, WA 6090



Kevin Inkster
Predsednik
Arbortech Pty Ltd

Arbortech PTY LTD
67 Westchester Road
Malaga, WA 6090



Sven Blinks
Generalni direktor
Arbortech Pty Ltd

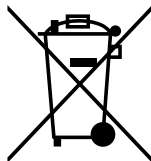

Odstranjevanje

Električno orodje, pribor in embalažo je treba dostaviti v okolju prijazno ponovno predelavo.

Električni orodij ne odvrzite med gospodinjske odpadke!

Zgolj za države Evropske unije: V skladu z evropsko Direktivo 2012/19/EU o odpadni električni in elektronski opremi (OEEO) in njeni uresničitvi v nacionalnem pravu se morajo električna orodja, ki niso več v uporabi, ločeno zbirati ter okolju prijazno reciklirati.



ARBORTECH PTY LTD

67 Westchester Rd, Malaga,
Perth, Western Australia 6090

Ph: +61 8 9249 1944

Fax: +61 8 9249 2936

ARBORTECH EUROPE GMBH

Esloher Str. 188,
57413 Finnentrop, Germany

(Germany) +49 2724 2880474

USA

30 Corporate Park Dr, Suite 210
Pembroke, MA 02359

(USA) Toll Free: (866) 517 7869

CANADA

120 Saunders Rd, Unit 4
Barrie, Ontario L4N 9A8

Email

arbortech@arbortech.com.au

Facebook

www.facebook.com/ArbortechTools

www.arbortechtools.com